



VOLVO S80

РУКОВОДСТВО ПО ЭКСПЛУАТАЦИИ



WEB EDITION

УВАЖАЕМЫЕ ВЛАДЕЛЬЦЫ АВТОМОБИЛЯ VOLVO!

СПАСИБО ЗА ВАШ ВЫБОР АВТОМОБИЛЯ VOLVO!

Мы надеемся, что Вы в течение многих лет получите наслаждение от управления Вашим автомобилем Volvo. Этот автомобиль создан для обеспечения комфорта и безопасности Вам и Вашим пассажирам. Volvo — это один из самых безопасных легковых автомобилей в мире. Ваш Volvo разработан с учетом всех действующих требований по безопасности и охране окружающей среды.

Для того чтобы этот автомобиль доставил Вам истинное удовольствие, мы рекомендуем ознакомиться с информацией об оборудовании, эксплуатации и техническом обслуживании, которая содержится в данном Руководстве по эксплуатации.





00 Введение

Важная информация.....	6
Volvo и окружающая среда.....	10

00



01 Безопасность

Ремни безопасности	16
Система надувных подушек безопасности (SRS - Airbag).....	19
Активирование/отключение подушки безопасности*.....	23
Боковая подушка безопасности (SIPS-bag)	26
Надувной занавес (IC)	28
WHIPS	29
Когда срабатывают системы	31
Режим безопасности.....	32
Безопасность детей.....	33

01



02 Замки и сигнализация

Дистанционный ключ/плоский ключ.....	44
Скрытое запираение*.....	50
Замена батарейки в дистанционном ключе/ПСС*.....	52
Keyless drive*.....	54
Запирание/отпирание.....	57
Замок для безопасности детей.....	61
Сигнализация*.....	62

02



03 Среда обитания водителя

Приборы и органы управления.....	68
Приборы и органы управления – Executive	77
Положения ключа.....	78
Сидения.....	80
Сидения – Executive.....	84
Рулевое колесо.....	86
Освещение.....	87
Очистители и омыватели.....	96
Стекла и зеркала заднего вида.....	98
Люк в крыше с электроприводом*.....	103
Пуск двигателя.....	105
Запуск двигателя – Гибкое топливо.....	107
Запуск двигателя – вспомогательный аккумулятор.....	109
Коробки передач.....	111
Привод на четыре колеса – AWD (All Wheel Drive)*.....	116
Рабочие тормоза.....	117
Стояночный тормоз.....	119
HomeLink® EC*.....	122



04 Комфорт и удовольствие от вождения

Использование меню и сообщений.....	128
Климат-контроль.....	133
Топливный обогреватель двигателя и отопитель салона*.....	142
Дополнительный топливный отопитель*.....	145
Аудиосистема.....	146
RSE – система Rear Seat Entertainment – двойной экран*	159
Бортовой компьютер.....	164
Компас*.....	166
DSTC – Система динамической устойчивости и тяги.....	167
Регулировка ходовых характеристик.....	169
Круиз-контроль*.....	170
Адаптивный круиз-контроль*.....	172
Контроль сближения.....	180
Предупреждение о столкновении с автоторможением*.....	183
Driver Alert System – DAC*.....	189
Driver Alert System – LDW*.....	192
Помощь при парковке*.....	195
BLIS* – Blind Spot Information System. .	198
Комфорт в салоне.....	202

Комфортабельный салон – Executive.....	206
Bluetooth, "свободные руки"*.....	207
Встроенный телефон*.....	213

04



05 В поездке

Рекомендации во время езды.....	220
Заправка топливом.....	223
Топливо.....	224
Погрузка.....	228
Багажное отделение	229
Треугольный знак аварийной остановки*.....	231
Езда с прицепом.....	232
Буксировка и эвакуация.....	238



06 Уход и технические данные

Двигательный отсек.....	242
Лампы.....	248
Щетки стеклоочистителей и омывающая жидкость.....	256
Аккумулятор.....	258
Предохранители.....	261
Колеса и шины.....	271
Уход за автомобилем.....	288
Обозначения типа.....	293
Технические данные.....	295
Тип разрешения.....	308



07 Алфавитный указатель

Алфавитный указатель.....	309
---------------------------	-----





Важная информация

Читайте Руководство по эксплуатации

Введение

Лучший способ познакомиться с Вашим новым автомобилем — это прочитать настоящее руководство, желательно до первой поездки. Из руководства Вы можете узнать о новых функциях, о том, как лучше управлять автомобилем в различных ситуациях и как наиболее эффективно использовать различные свойства и возможности автомобиля. Особое внимание уделяйте приведенным в руководстве инструкциям по безопасности.

Оборудование, описанное в настоящем руководстве по эксплуатации, установлено не на всех автомобилях. Помимо стандартного оборудования в настоящем руководстве по эксплуатации описаны также опции (оборудование, устанавливаемое на заводе-изготовителе) и некоторые аксессуары (дополнительное оборудование, устанавливаемое позднее). Если Вы не уверены в том, что входит в стандартный или опционный/дополнительный комплект поставки, обратитесь к дилеру Volvo.

Автомобили Volvo комплектуются в зависимости от требований рынков сбыта и национальных или местных законов и правил.

Технические характеристики, особенности конструкции и иллюстрации, приведенные в настоящем Руководстве по эксплуатации, не являются обязательными. Мы оставляем за собой право вносить изменения без предварительного уведомления.

© Volvo Car Corporation

Опция

Все типы опций/дополнительного оборудования обозначены звездочкой * .

Выбор опционного/дополнительного оборудования для различных моделей зависит от рынка. Большинство опционного оборудования монтируется на заводе и не может устанавливаться после выпуска автомобиля. Дополнительное оборудование устанавливается после выпуска автомобиля с завода.

Дополнительную информацию можно получить у Вашего официального дилера Volvo.

Специальные рубрики



ПРЕДОСТЕРЕЖЕНИЕ

Тексты под рубрикой "Предостережение" указывают на опасность получения травм.



ВАЖНО

Тексты под рубрикой "Важно" свидетельствуют об опасности повреждения автомобиля.



ВНИМАНИЕ

В текстах под рубрикой "Внимание" содержатся советы или рекомендации, которые помогут Вам использовать различные свойства и функциональные возможности автомобиля.

Сноска

В Руководстве по эксплуатации приводится информация в виде сносок внизу страницы. Эта информация дополняет текст, в котором указывается номер сноски. Для обозначения сноски к тексту в таблице вместо цифр используются буквы.

Тексты сообщений

В автомобиле установлены дисплеи, на которых появляются текстовые сообщения. Такие сообщения приведены в Руководстве по эксплуатации более крупным шрифтом серого цвета. Пример такого текста приводится в текстах меню и сообщений на информационном дисплее (например, **Audio settings**).

Важная информация

Таблички

В автомобиле имеются различные таблички, в которых ясно и четко приводится важная информация. Эти таблички в автомобиле по нисходящей указывают степень важности предупреждения/информации.

Предупреждение о возможных травмах

Символы ISO черного цвета на желтом фоне предупреждения, текст/рисунок белого цвета на черном поле сообщения. Используются для указания об опасности, которая в случае, если предупреждение игнорируется, может приводить к опасным или смертельным травмам.

Повреждение имущества

Символы ISO белого цвета и текст/рисунок белого цвета на черном или синем фоне предупреждения и сообщения. Используются для указания об опасности, которая в случае если предупреждение игнорируется, может приводить к повреждению имущества.

Информация

Символы ISO белого цвета и текст/рисунок белого цвета на черном поле сообщения.

Списки операций

В Руководстве по эксплуатации процедуры, которые необходимо выполнять в определенной последовательности, пронумерованы.



Важная информация

1 Если поэтапная инструкция оснащена серией рисунков, то нумерация каждого момента аналогична соответствующему рисунку.

A Серии рисунков сопровождаются пронумерованными списками с буквенными обозначениями, в которых взаимный порядок инструкций может отличаться.

i Стрелки с цифрами и без цифр используются для наглядности перемещений.

Если к поэтапной инструкции отсутствует серия из рисунков, то различные этапы обозначаются обычными цифрами.

Списки позиций

1 Для обозначения различных участков на обзорных рисунках используются красные кружки с цифрой. Эта же цифра приводится в списке позиций с описанием объекта, соответствующего данному рисунку.

Маркированные списки

При перечислении в Руководстве по эксплуатации используется маркированный список.

Пример:

- Охлаждающая жидкость
- Масло для двигателя

Продолжение следует

►► Если раздел продолжается на следующем развороте, данный символ расположен справа внизу.

Запись данных

Один или несколько компьютеров в Вашем автомобиле Volvo могут осуществлять регистрацию подробной информации. Эта информация, предназначенная для использования с целью дальнейшего повышения безопасности и диагностики неисправностей в некоторых системах автомобиля, может содержать данные о частоте использования ремней безопасности водителем и пассажирами, информации о состоянии различных систем и модулей автомобиля, а также информации о состоянии двигателя, дроссельной заслонки, рулевого управления, тормозов и других систем. Эта информация может включать в себя данные о манере управления автомобилем. Помимо прочего, такая информация может содержать данные о скорости автомобиля, использовании педалей тормоза и газа, поворотах рулевого колеса. Эти последние данные могут храниться в памяти ограниченный период времени, в течение которого автомобиль находится в движении перед и во время столкновения или в аварийной ситуации. Volvo Car Corporation не будет

способствовать разглашению этой сохраненной информации без Вашего согласия. Однако Volvo Car Corporation может быть вынуждена предоставить данную информацию третьим лицам в соответствии с требованиями национального законодательства. В общем случае Volvo Car Corporation и ее официальные станции техобслуживания вправе считывать и использовать данную информацию.

Аксессуары и дополнительная оснастка

Неправильное подсоединение или установка дополнительного оборудования могут отрицательно повлиять на электронную систему автомобиля. Некоторые аксессуары функционируют только при условии, что соответствующее программное обеспечение установлено в компьютерной системе Вашего автомобиля. Поэтому перед установкой дополнительных принадлежностей, подключаемых или влияющих на электрическую систему автомобиля, обязательно обратитесь на официальную станцию техобслуживания Volvo.

**Важная информация****Информация в сети Интернет**

На сайте www.volvocars.com можно найти дополнительную информацию о вашем автомобиле.



Volvo и окружающая среда

Экологическая концепция Volvo Car Corporation



Забота об окружающей среде является одним из основополагающих принципов деятельности всех подразделений Volvo Car Corporation. Мы также верим, что наши клиенты разделяют нашу заботу об окружающей среде.

Ваш автомобиль Volvo отвечает жестким международным стандартам по охране окружающей среды и, кроме того, изготавливается на одном из самых экологически чистых и ресурсосберегающих заводов в мире. Volvo Car Corporation сертифицирован согласно глобальному сертификату ISO, включающему экологический стандарт ISO

14001, в соответствии с которым действуют все наши заводы и большинство других наших подразделений. Мы требуем также, чтобы и наши партнеры систематически занимались вопросами охраны окружающей среды.

Всем автомобилям Volvo выдается экологическая справка EPI (Environmental Product Information), с помощью которой Вы можете проследить воздействие на окружающую среду в течение всего срока службы автомобиля.

Более подробно см. сайт:
www.volvocars.com/EPI.

Расход топлива

Все автомобили Volvo конкурентоспособны в отношении расхода топлива в соответствующих классах. Чем меньше расход топлива, тем ниже в общем случае уровень выбросов двуокиси углерода — газа, создающего парниковый эффект.

Расход топлива зависит от водителя. С дополнительной информацией можно ознакомиться в рубрике **Охрана окружающей среды**, расположенной ниже.



Volvo и окружающая среда

Эффективная очистка отработавших газов

Ваш автомобиль Volvo изготовлен в соответствии с концепцией "Чистота внутри и снаружи" – концепция, которая предусматривает как чистую среду в салоне, так и высокую степень очистки отработанных газов. Во многих случаях уровень выбросов отработанных газов намного ниже действующих нормативов.

Чистый воздух в салоне

Фильтр в салоне препятствует проникновению в салон пыли и пыльцы через воздухозаборник.

Совершенная система контроля качества воздуха IAQS* (Interior Air Quality System), следит за тем, чтобы воздух, поступающий в салон, был чище, чем снаружи в транспортном потоке.

Система состоит из электронного датчика и угольного фильтра. Поступающий воздух постоянно контролируется, и воздухозаборник закрывается при повышенном содержании некоторых вредных для здоровья газов, например, оксида углерода. Подобная ситуация может встречаться, например, в плотном транспортном потоке, пробах или туннелях.

Угольный фильтр препятствует поступлению оксидов азота, приповерхностного озона и углеводородов.

Стандарт для текстильных покрытий

В салоне Volvo создается уютная и приятная атмосфера даже для страдающих контактной аллергией и астмой. Особое внимание уделено выбору экологически безопасных материалов, которые отвечают требованиям стандарта Oeko-Tex 100¹ - большой успех в создании еще более здорового климата в салоне.

Сертификации согласно Oeko-Tex подлежат, например, ремни безопасности, коврики и текстиль. Дубильные вещества для кожаной обивки, отвечающие требованиям этого стандарта, не содержат хрома, а в них входят растительные вещества.

Станции техобслуживания Volvo и экология

Регулярное обслуживание создает условия для увеличения срока службы автомобиля с сохранением низкого расхода топлива. Это способствует сохранению более чистой окружающей среды. Ваш автомобиль становится частью нашей системы, если Вы доверяете мастерским Volvo проводить сервис и обслуживание автомобиля. Мы уделяем

внимание организации помещений в наших мастерских с целью предотвращения проливов и выбросов в окружающую среду. Персонал наших станций техобслуживания обладает необходимыми знаниями и оборудованием, что гарантирует максимальную экологическую безопасность.

Охрана окружающей среды

Вы можете внести свой вклад в охрану окружающей среды, например, экономичным вождением, а также выполняя рекомендации по уходу и техобслуживанию автомобиля, приведенные в Руководстве по эксплуатации.

Несколько советов по защите окружающей среды (дополнительные советы о том, как можно снизить воздействие на окружающую среду, и экономичном вождении стр. 286, 220):

- Для низкого расхода топлива поддерживайте в шинах давление ECO, см. стр. 286.
- Груз на крыше и лыжный кофр увеличивают сопротивление воздуха, в связи с чем повышается расход топлива. Снижайте их сразу же после использования.

¹ Более подробно см. www.oekotex.com



Volvo и окружающая среда

- Не возите в автомобиле ненужные вещи. Чем тяжелее груз, тем выше расход топлива.
- Если в автомобиле установлен предпусковой подогреватель, обязательно включайте его перед холодным пуском. Это позволяет уменьшить расход топлива и выбросы в атмосферу.
- Ведите автомобиль плавно, избегая резких торможений.
- Используйте максимально высокую передачу. На низких оборотах двигатель расходует меньше топлива.
- Притормаживайте двигателем.
- Не допускайте работу двигателя на холостых оборотах. Выполняйте местные предписания. Выключайте двигатель при длительном ожидании.
- Утилизируйте опасные для окружающей среды отходы, например, батарейки и масло, экологически безопасным способом. Если Вы не знаете точно, как поступить с этими отходами, спросите совета на официальной станции техобслуживания Volvo.
- Регулярно проводите техобслуживание автомобиля.
- Расход топлива значительно возрастает на высоких скоростях в связи с увеличением сопротивления воздуха. При

увеличении скорости в два раза сопротивление воздуха возрастает в 4 раза.

Следуя этим советам, Вы добьетесь экономии топлива без каких-либо негативных последствий для продолжительности или комфортности поездки. Вы сэкономите свой автомобиль, деньги и ресурсы планеты.



Ремни безопасности	16
Система надувных подушек безопасности (SRS - Airbag).....	19
Активирование/отключение подушки безопасности*	23
Боковая подушка безопасности (SIPS-bag)	26
Надувной занавес (IC)	28
WHIPS	29
Когда срабатывают системы	31
Режим безопасности.....	32
Безопасность детей.....	33

БЕЗОПАСНОСТЬ



01





Ремень безопасности

Общая информация

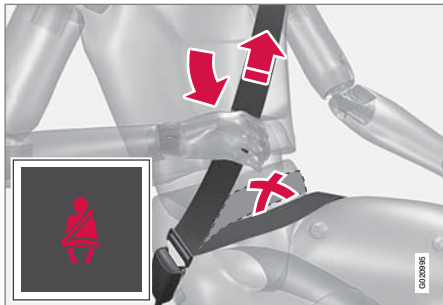

Если не пристегнуть ремень безопасности, резкое торможение может иметь серьезные последствия. Поэтому проверьте, чтобы все пассажиры пристегнули ремни безопасности.

Для того чтобы ремень безопасности обеспечивал максимальную защиту, необходимо, чтобы он плотно прилегал к телу. Не отклоняйте спинку сидения слишком далеко назад. Ремень безопасности рассчитан так, чтобы обеспечивать защиту при нормальном положении спинки.

Пристегивание ремня безопасности

Медленно вытяните ремень безопасности и застегните его, вставив язычок в замок.

Громкий щелчок указывает на фиксацию ремня безопасности.

На заднем сидении определенный язычок подходит только к соответствующему замку*.

Отстегивание ремня безопасности

Нажмите на красную кнопку в замке и дайте катушке втянуть ремень безопасности. Если ремень безопасности не втянулся полностью, подайте его вручную, чтобы он не провисал.

Ремень безопасности блокируется и не вытягивается:

- если вытягивать его резко
- во время торможения и ускорения
- если автомобиль сильно наклонен.

Всегда помните следующее:

- нельзя использовать застёжки и т.п., мешающие нормальному прилеганию ремня безопасности
- необходимо следить, чтобы ремень безопасности не был перекручен и не зацепился за что-либо
- набедренная часть ремня должна располагаться низко (не на животе)
- необходимо натянуть набедренную ленту по бедрам, протянув диагональ-

ную ленту ремня, как показано на предыдущем рисунке.

ПРЕДОСТЕРЕЖЕНИЕ

Ремень безопасности и подушка безопасности срабатывают согласованно. Если ремень безопасности не пристегнут или используется неправильно, это может снизить защитные свойства надувной подушки безопасности в случае столкновения.

ПРЕДОСТЕРЕЖЕНИЕ

Каждый ремень безопасности рассчитан только на одного человека.



Ремень безопасности

! ПРЕДОСТЕРЕЖЕНИЕ

Запрещается самостоятельно вносить изменения или ремонтировать ремень безопасности. Обращайтесь на официальную станцию технического обслуживания Volvo.

Если ремень безопасности подвергся сильным перегрузкам, например, во время столкновения, замене подлежит весь ремень. Даже если ремень безопасности выглядит неповрежденным, его защитные свойства могут быть частично утрачены. Заменяйте также изношенный и поврежденный ремень безопасности. Новый ремень должен быть одобрен и предназначен для установки на то же место, что и заменяемый.

Ремень безопасности и беременность

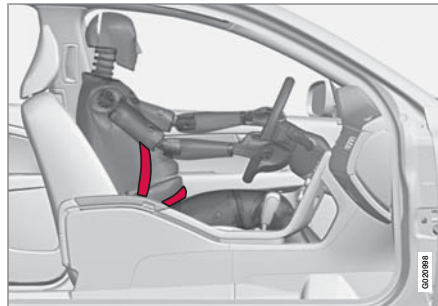

Следует обязательно пользоваться ремнем безопасности во время беременности, при это очень важно использовать его правильно. Ремень безопасности должен плотно прилегать к плечу, а диагональная часть ремня должна располагаться посередине на груди и сбоку живота.

Набедренная часть ремня безопасности должна плоско лежать на бедрах как можно ниже под животом. Не допускайте, – чтобы она скользила вверх по животу. Необходимо, чтобы ремень безопасности плотно прилегал к телу, не провисая без необходимости. Следите также за тем, чтобы ремень безопасности не был перекручен.

Вследствие того, что беременность изменяет фигуру спереди, беременным водителям следует регулировать кресло и рулевое колесо с тем, чтобы не терять возможность управлять автомобилем (это означает, что водитель должен легко доставать рулевое колесо и ножные педали). Следует устанавливать максимальное расстояние между животом и рулевым колесом.

Напоминание о ремне безопасности



Напоминание пассажирам, не пристегнутым ремнями безопасности, подается в виде звукового и светового сигнала. Звуковое напоминание зависит от скорости, а иногда подается по времени. Световое напоминание расположено в потолочной консоли и в комбинированном приборе.



Ремни безопасности

На детские кресла действие системы напоминания о ремне безопасности не распространяется.

Заднее сиденье

Напоминание о ремне безопасности на заднем сидении включает две составляющие функции:

- Информирует о том, какие ремни безопасности используются на заднем сидении. Сообщение показывается на информационном дисплее при использовании ремней безопасности или открытии задней двери. Сообщение удаляется автоматически прим. через 30 секунд, но может также подтверждаться нажатием кнопки **READ** на подрулевом рычаге мигающих сигналов.
- Напоминает о том, что во время движения отстегнут один из ремней безопасности на заднем сидении. Напоминание поступает в виде сообщения на информационном дисплее в сочетании со звуковым и световым сигналом. Напоминание аннулируется, если ремень безопасности вновь пристегивается, но может также подтверждаться вручную нажатием кнопки **READ**.

К сообщению на информационном дисплее, показывающему, какие ремни безопасности используются, имеется постоянный доступ.

Чтобы просмотреть сохраненные сообщения, нажмите клавишу **READ**.

Некоторые рынки

Напоминание водителю, не пристегнутому ремнем безопасности, подается в виде звукового и светового сигнала. На низкой скорости звуковое напоминание подается первые 6 секунд.

Преднатяжитель ремня безопасности

Все ремни безопасности оснащены преднатяжителем ремня. Механизм в преднатяжителе ремня натягивает ремень безопасности при достаточно сильном столкновении. При этом ремень безопасности более эффективно удерживает пассажира.



Система надувных подушек безопасности (SRS - Airbag)

Предупреждающий символ в комбинированном приборе

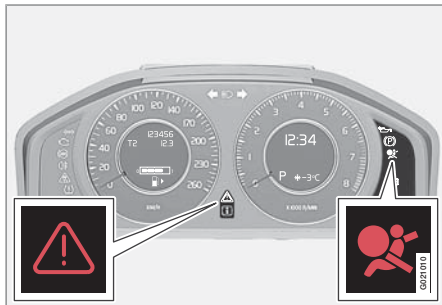

Работа системы надувных подушек безопасности непрерывно контролируется модулем управления системы. Предупреждающий символ в комбинированном приборе включается в положении зажигания II или III. Этот символ гаснет прим. через 6 секунд, если система надувных подушек безопасности исправна.

ПРЕДОСТЕРЕЖЕНИЕ

Если предупреждающий символ системы надувных подушек безопасности продолжает гореть или загорается во время движения, это указывает на нарушение в работе системы надувных подушек. Этот символ указывает на неисправность в системе ремней безопасности, SIPS, IC или другую ошибку в системе SRS. Безотлагательно обратитесь на официальную станцию техобслуживания Volvo.

Если это необходимо, то одновременно с предупреждающим символом на информационном дисплее появляется сообщение. Если предупреждающий символ неисправен, загорается предупреждающий треугольник, и на дисплее появляется **Возд.подуш. SRS Требуется обслуж** или **Возд.подуш. SRS Требуется сроч.обслуж.** Безотлагательно свяжитесь с официальной станцией технического обслуживания Volvo.

Обзор системы надувных подушек безопасности

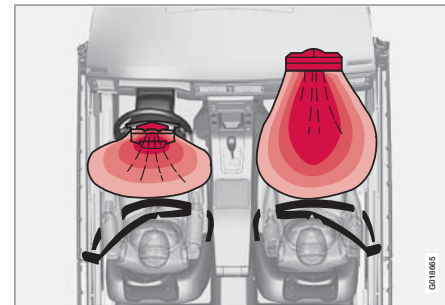

Система SRS, автомобиль с левосторонним управлением.

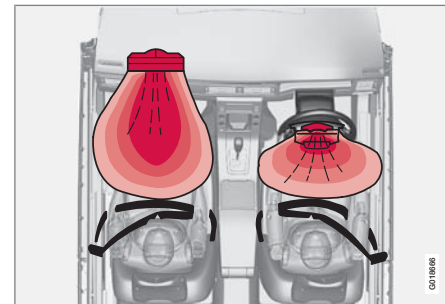

Система SRS, автомобиль с правосторонним управлением.



Система надувных подушек безопасности (SRS - Airbag)

Система SRS состоит из надувных подушек безопасности и датчиков. Датчики реагируют на достаточно сильное столкновение, и подушка/подушки безопасности надуваются, одновременно нагреваясь при этом. Для амортизации удара подушка безопасности выпускает воздух при сжатии. При этом в салоне появляется небольшое количество дыма, что абсолютно нормально. Весь процесс, включая надувание и сдувание подушки безопасности, происходит в десятые доли секунды.



ПРЕДОСТЕРЕЖЕНИЕ

Ремонт может выполняться только на официальной станции техобслуживания Volvo. Любое вмешательство в систему подушек безопасности может привести к ее неправильному функционированию и, как следствие, серьезным травмам.



ВНИМАНИЕ

Датчики срабатывают по-разному в зависимости от силы столкновения и от того, пристегнут ли ремень безопасности водителя или пассажира на переднем сидении соответственно.

При столкновении возможны ситуации, когда срабатывает только одна подушка безопасности (или ни одной). Система подушек безопасности распознает силу, приложенную к автомобилю при столкновении, и реагирует на это срабатыванием одной или нескольких надувных подушек безопасности.

Мощность подушек безопасности также согласовывается с силой, приложенной к автомобилю при столкновении.

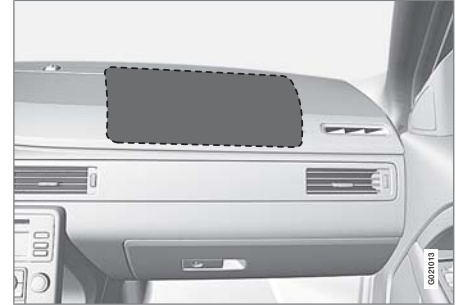

Расположение подушки безопасности на стороне пассажира в автомобиле с левосторонним управлением.



Расположение подушки безопасности на стороне пассажира в автомобиле с правосторонним управлением.



Система надувных подушек безопасности (SRS - Airbag)

Подушка безопасности на стороне водителя

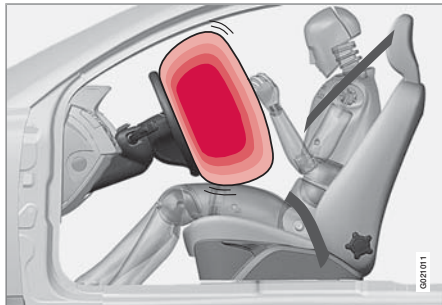

В дополнение к ремню безопасности на стороне водителя автомобиль оснащен надувной подушкой безопасности SRS (Supplemental Restraint System). Надувная подушка безопасности сложена в центральной части рулевого колеса. Такое рулевое колесо имеет маркировку **SRS AIRBAG**.

⚠ ПРЕДОСТЕРЕЖЕНИЕ

Ремень безопасности и подушка безопасности срабатывают согласованно. Если ремень безопасности не пристегнут или используется неправильно, это может снизить защитные свойства надувной подушки безопасности в случае столкновения.

Подушка безопасности на стороне пассажира

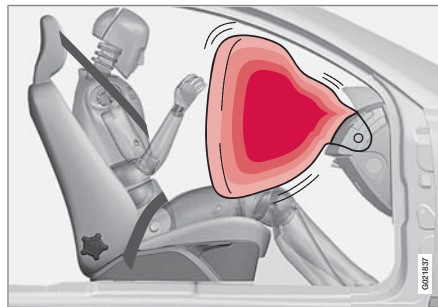

В дополнение к ремню безопасности на стороне пассажира автомобиль оснащен надувной подушкой безопасности, которая в сложенном виде находится в отделении

над перчаточным ящиком. Такая панель имеет маркировку **SRS AIRBAG**.

⚠ ПРЕДОСТЕРЕЖЕНИЕ

Для максимальной травмобезопасности при срабатывании надувной подушки безопасности пассажир должен сидеть как можно прямее, его ноги должны стоять на полу, а спина опираться на спинку кресла. Ремень безопасности должен быть натянут и пристегнут.

⚠ ПРЕДОСТЕРЕЖЕНИЕ

Не кладите какие-либо предметы перед или на приборной панели там, где находится надувная подушка безопасности пассажира.



Система надувных подушек безопасности (SRS - Airbag)

ПРЕДОСТЕРЕЖЕНИЕ

Запрещено сажать детей в детское кресло или детскую подушку на переднем сиденье, если надувная подушка безопасности активирована ¹.

Не разрешайте детям стоять или сидеть перед креслом пассажира. На переднем сиденье пассажира запрещено сидеть пассажирам ростом менее 140 см, если подушка безопасности активирована.

Нарушение вышеперечисленных правил может быть опасно для жизни ребенка.

Табличка подушки безопасности

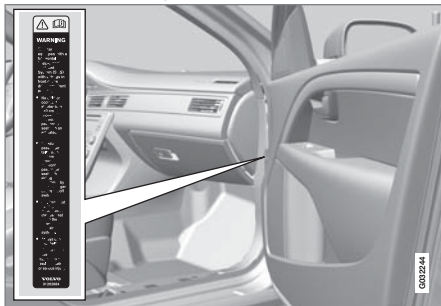

Табличка подушки безопасности расположена на стойке двери.

¹ Информацию об активировании/отключении подушки безопасности см. стр. 23



Активирование/отключение подушки безопасности*

Отключение с помощью автомобильного ключа – PACOS

Общая информация

Подушку безопасности пассажира на переднем сидении можно отключить, если автомобиль оснащен переключателем PACOS (Passenger Airbag Cut Off Switch). Информацию о включении/отключении подушки см. в разделе Активирование/отключение.

Отключение с помощью автомобильного ключа/переключатель

Переключатель подушки безопасности пассажира (PACOS) расположен в торце приборной панели на стороне пассажира и доступен, когда дверь открыта (см. в следующем разделе "Переключатель – PACOS"). Контролируйте положение переключателя. Для изменения положения переключателя Volvo рекомендует пользоваться вставным плоским ключом пульта дистанционного управления.

Информацию о плоском ключе, см. стр. 48.

ПРЕДОСТЕРЕЖЕНИЕ

Нарушение вышеперечисленных правил может быть опасно для жизни пассажиров.

ПРЕДОСТЕРЕЖЕНИЕ

Если в автомобиле установлена подушка безопасности на стороне переднего пассажира, но переключатель (PACOS, Passenger Airbag Cut Off Switch) отсутствует, подушка безопасности всегда находится в активированном состоянии.

ПРЕДОСТЕРЕЖЕНИЕ

Запрещено сажать детей в детское кресло или на опорную подушку на переднем сиденье, если надувная подушка безопасности активирована и

горит символ  в потолочной консоли. Нарушение вышеуказанного правила может быть опасно для жизни ребенка.

ПРЕДОСТЕРЕЖЕНИЕ

Не разрешайте занимать место пассажира, если сообщение в потолочной панели (см. стр. 24) указывает, что подушка безопасности отключена, и одновременно с этим в комбинированном приборе появляется предупреждающий символ системы подушек безопасности. Это указывает на наличие серьезной неисправности. Безотлагательно обратитесь на официальную станцию техобслуживания Volvo.

Активирование/отключение

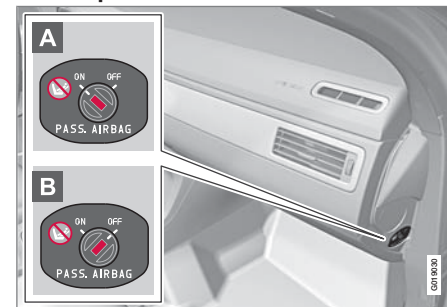

Расположение переключателя

- A** Подушка безопасности активирована. Если переключатель находится в этом положении, пассажир ростом выше 140 см может сидеть на переднем кресле, а ребенок в детском кресле и на

* Опция/дополнительное оборудование, дополнительную информацию см. Введение.



Активирование/отключение подушки безопасности*

опорной подушке никогда не должен сидеть на этом месте.

- В** Подушка безопасности отключена. Если переключатель находится в этом положении, ребенок в детском кресле или на опорной подушке может сидеть на месте пассажира на переднем сидении, а пассажирам ростом выше 140 см запрещается занимать это место.

ПРЕДОСТЕРЕЖЕНИЕ

Активированная подушка безопасности (место пассажира):

Запрещено сажать детей в детское кресло или детскую опорную подушку на переднем сиденье, если надувная подушка безопасности активирована. Это относится ко всем лицам ростом менее 140 см.

Отключенная подушка безопасности (место пассажира):

Пассажирам ростом выше 140 см запрещается занимать переднее сиденье при отключенной подушке безопасности.

Нарушение вышеперечисленных правил может быть опасно для жизни.

Сообщения



Индикация в потолочной консоли, которая указывает, что подушка безопасности на стороне пассажира отключена.

Текстовое сообщение и символ в потолочной панели указывают, что подушка безопасности пассажира на переднем сидении отключена (см. предыдущий рисунок).



Индикация в потолочной консоли, которая указывает, что подушка безопасности на стороне пассажира активирована.

Предупреждающий символ в потолочной панели указывает, что подушка безопасности переднего пассажира активирована (см. предыдущий рисунок).

**Активирование/отключение подушки безопасности***** ВНИМАНИЕ**

При установке дистанционного ключа в положение зажигания **II** или **III** в комбинированном приборе в течение прим. 6 секунд показывается предупреждающий символ подушки безопасности (см. стр. 19).

После этого включается индикация в потолочной консоли, которая показывает действующий статус подушки безопасности пассажира. Дополнительную информацию о различных положениях зажигания для дистанционного ключа см. стр. 78.

* Опция/дополнительное оборудование, дополнительную информацию см. Введение.



Боковая подушка безопасности (SIPS-bag)

Боковая подушка безопасности



При боковом столкновении SIPS (Side Impact Protection System) направляет большую часть силы удара на балки, стойки, пол, крышу и другие элементы кузова автомобиля. Боковые подушки безопасности на стороне водителя и пассажира защищают грудь и бедра и являются важным элементом системы SIPS.

Система SIPS-bag состоит из двух основных частей: боковой подушки безопасности и датчиков. Боковая подушка безопасности смонтирована на раме спинки переднего сидения.

ПРЕДОСТЕРЕЖЕНИЕ

- Ремонт может выполняться только на официальной станции техобслуживания Volvo. Любое вмешательство в систему подушек SIPS может привести к ее неправильному функционированию и как следствие серьезным травмам.
- Между внешней боковой поверхностью сиденья и панелью двери не должны находиться посторонние предметы, так как эта зона находится в пределах досягаемости боковой подушки безопасности.
- Используйте только чехлы, одобренные Volvo. Другие чехлы могут мешать функционированию боковых подушек безопасности.
- Боковая подушка безопасности является дополнением к ремню безопасности. Обязательно пристегивайтесь ремнем безопасности.

Детское кресло и боковая подушка безопасности

Боковая подушка безопасности не снижает защитные свойства автомобиля в отноше-

нии детского кресла или детской опорной подушки.

Детское кресло/опорная подушка может размещаться на переднем сиденье только, если автомобиль не оборудован активной подушкой¹ безопасности на стороне пассажира.

Расположение

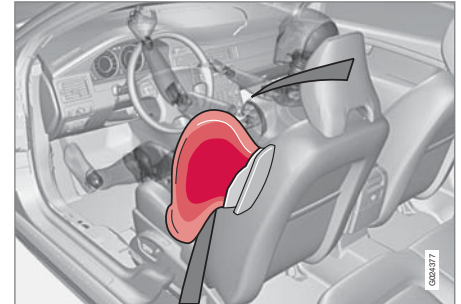

Место водителя, автомобиль с левосторонним управлением.

¹ Информацию об активировании/отключении подушки безопасности см. стр. 23.



Боковая подушка безопасности (SIPS-bag)

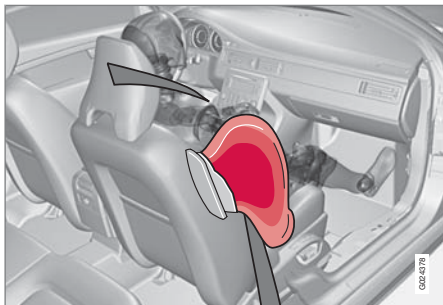

Место пассажира, автомобиль с левосторонним управлением.

Система подушек SIPS состоит из боковых подушек безопасности и датчиков. При достаточно сильном столкновении датчики реагируют, и боковая подушка надувается. Боковая подушка безопасности надувается между пассажиром и дверной панелью и тем самым гасит силу удара, направленную на пассажира, в момент столкновения. Когда в момент удара подушка сдавливается, она сдувается. Обычно боковая подушка безопасности срабатывает только на стороне удара.

Табличка



Табличка боковой подушки безопасности расположена на стойке двери.



Надувной занавес (IC)

Назначение



Надувной занавес IC (Inflatable Curtain) является дополнением к подушкам SIPS и SRS. Он смонтирован в облицовке потолка вдоль боковин автомобиля и защищает внешние места в автомобиле. При достаточно сильном столкновении датчики реагируют, и занавес надувается. Надувной занавес помогает во время столкновения защитить голову водителя и пассажиров от ударов о внутренние поверхности автомобиля.

ПРЕДОСТЕРЕЖЕНИЕ

Запрещается вешать или крепить тяжелые предметы за ручки, расположенные в крыше. Крючок предназначен только для легкой верхней одежды (но не для тяжелых предметов, таких как, например, зонты).

Не вкручивайте и не монтируйте что-либо на внутренней облицовке потолка, стойках дверей или боковых панелях. Это может снизить защитные свойства автомобиля. В этих зонах можно монтировать только оригинальные детали, одобренные Volvo.

ПРЕДОСТЕРЕЖЕНИЕ

Груз в автомобиле должен располагаться на 50 мм ниже верхнего края боковых стекол. В противном случае может пропасть защитный эффект надувного занавеса, спрятанного за обшивкой потолка автомобиля.

ПРЕДОСТЕРЕЖЕНИЕ

Надувной занавес является дополнением к ремню безопасности.

Обязательно пристегивайтесь ремнем безопасности.

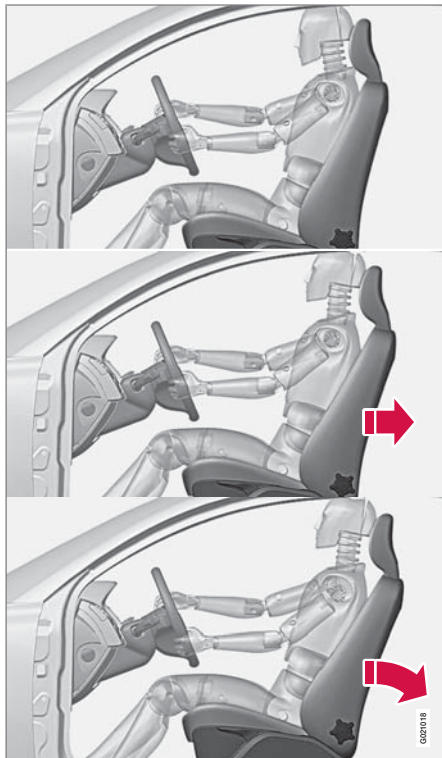

WHIPS

Защита от плетевых травм шеи – WHIPS

Система WHIPS (Whiplash Protection System) состоит из энергопоглощающей спинки и специально модернизированного для данной системы подголовника в передних сиденьях. Система активируется в момент удара сзади, и ее срабатывание зависит от угла удара, скорости и вида транспортного средства, нанесшего удар.

⚠ ПРЕДОСТЕРЕЖЕНИЕ

Система WHIPS является дополнением к ремню безопасности. Обязательно пристегивайтесь ремнем безопасности.

Функции кресла

При активировании системы WHIPS спинки передних кресел откидываются назад, изменяя положение водителя и пассажира на переднем сиденье. Это снижает опасность повреждения шейных позвонков при резком ударе, т.н. плетевых травмы.

⚠ ПРЕДОСТЕРЕЖЕНИЕ

Запрещается самостоятельно видоизменять или ремонтировать кресло или систему WHIPS. Обращайтесь на официальную станцию технического обслуживания Volvo.

Система WHIPS и детское кресло/ опорная подушка

Система WHIPS не снижает защитные свойства детского кресла или детской опорной подушки.

Правильная посадка

Максимальная защита водителя и пассажира на переднем сиденье обеспечивается, когда они сидят посередине своих сидений с минимальным расстоянием между головой и подголовником.

⚠ ПРЕДОСТЕРЕЖЕНИЕ

Если сиденье подвергается сильной перегрузке, например, в момент удара сзади, систему WHIPS следует проверить на официальной станции техобслуживания Volvo.

Защитные свойства системы WHIPS могут быть частично утрачены, даже если кресло не имеет видимых повреждений. Обратитесь на официальную станцию техобслуживания Volvo для проведения проверки системы, даже при незначительных наездах сзади.



WHIPS

Не создавайте помех для функционирования системы WHIPS



Багаж за креслом водителя/пассажира

ПРЕДОСТЕРЕЖЕНИЕ

Не кладите коробки и другой аналогичный багаж так, чтобы он оказался зажат между подушкой заднего сидения и спинкой переднего сидения. Не создавайте помех функционированию системы WHIPS.

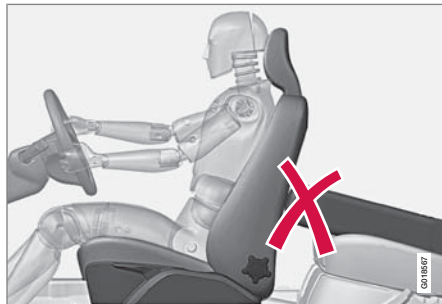

Багаж на заднем сидении

ПРЕДОСТЕРЕЖЕНИЕ

Если спинка заднего сидения опущена вниз, следует переместить переднее кресло вперед так, чтобы оно не соприкасалось с опущенной спинкой.



Когда срабатывают системы

Когда срабатывают системы

Система	Активирование
Преднатяжитель ремня безопасности, передние сидения	В случае фронтального и/или бокового столкновения и/или наезда сзади
Преднатяжители ремней безопасности задних сидений	При фронтальном столкновении
Надувные подушки безопасности SRS	При фронтальном столкновении ^A
Боковые подушки безопасности SIPS	При боковом столкновении
Надувной занавес IC	При боковом столкновении
Защита от травм шеи WHIPS	При наезде сзади

^A В результате столкновения автомобиль может быть сильно деформирован, но подушки безопасности при этом могут не срабатывать. На способ активирования различных систем безопасности автомобиля влияют ряд факторов, как, например, жесткость и вес объекта столкновения, скорость автомобиля, угол, под которым произошло столкновение и пр.

Если подушки безопасности сработали, рекомендуется следующее:

- Эвакуируйте автомобиль на официальную станцию технического обслуживания Volvo. Запрещается управлять автомобилем со сработавшими подушками безопасности.
- Доверьте официальной станции техобслуживания Volvo провести замену компонентов системы безопасности автомобиля.
- Обязательно обратитесь к врачу.



ВНИМАНИЕ

Активирование системы SRS, SIPS, IC и ремней безопасности во время столкновения происходит только однократно.



ПРЕДОСТЕРЕЖЕНИЕ

Модуль управления системой Airbag расположен в центральной консоли. Если центральная консоль окажется погруженной в воду или другую жидкость, отсоедините провода аккумуляторной батареи. Не пытайтесь запустить двигатель, так как могут сработать подушки безопасности. Эвакуируйте автомобиль на официальную станцию технического обслуживания Volvo.



ПРЕДОСТЕРЕЖЕНИЕ

Запрещается управлять автомобилем со сработавшими подушками безопасности. Это может затруднить управление автомобилем. Другие системы защиты также могут быть повреждены. Интенсивное задымление и запыление во время срабатывания подушек безопасности может вызвать раздражение/травмы глаз и кожи. При раздражении промойте холодной водой. Быстрое срабатывание подушек безопасности в сочетании с материалом подушек может вызвать ожоги кожи и раздражение вследствие трения.



Режим безопасности

Ограничение действия функций



Если автомобиль участвовал в столкновении, на информационном дисплее может появиться текст **Аварийный режим См. руководство**. Это означает, что не все функции автомобиля выполняются в полном объеме. Режим безопасности это защита, которая задействуется, когда во время столкновения могли быть повреждены важные функции автомобиля, например, топливопроводы, датчики одной из систем защиты или система тормозов.

Попытка пуска двигателя

Сначала убедитесь, что из автомобиля не вытекает топливо. Запах топлива также не допускается.

Если все выглядит нормально, то после проверки отсутствия утечки топлива можно попытаться завести двигатель.

Сначала выньте из замка пульт дистанционного управления и вновь вставьте его на место. Электронные системы автомобиля попытаются самовосстановиться до нормального состояния. После этого попробуйте запустить двигатель. Если сообщение **Аварийный режим См. руководство** остается на дисплее, автомобилем запрещается управлять или буксировать; его необходимо эвакуировать. Скрытые повреждения могут препятствовать управлению автомобилем во время движения, даже если Вам кажется, что автомобиль не потерял управление.

Перемещение

Если **Normal mode** показывается после сброса **Аварийный режим См. руководство**, автомобиль можно осторожно убрать с проезжей части. Не перемещайте автомобиль дальше, чем это необходимо.

ПРЕДОСТЕРЕЖЕНИЕ

Не пытайтесь самостоятельно ремонтировать автомобиль или возвращать электронику в исходное положение после регистрации режима безопасности. Это может привести к травмам или неправильной работе систем автомобиля. Доверьте официальной станции техобслуживания Volvo провести проверку и возврат автомобиля в нормальное состояние, после того как был показан **Аварийный режим См. руководство**.

ПРЕДОСТЕРЕЖЕНИЕ

Ни при каких обстоятельствах не заводите двигатель после появления сообщения **Режим безопасности**, если чувствуется запах топлива. Без промедления покиньте автомобиль.

ПРЕДОСТЕРЕЖЕНИЕ

Если автомобиль остается в режиме безопасности, его запрещается буксировать. Его следует эвакуировать с места аварии на официальную станцию техобслуживания Volvo.

**Безопасность детей****Дети должны сидеть так, чтобы им было удобно и безопасно**

Место ребенка в автомобиле и необходимое оборудование выбирается в зависимости от веса и роста ребенка; подробную информацию см. стр. 35.

ВНИМАНИЕ

В разных странах существуют разные правила, регламентирующие размещение ребенка в автомобиле. Ознакомьтесь с действующими правилами.

Дети любого возраста и роста должны всегда сидеть в автомобиле правильно пристегнутыми. Ребенок, ни при каких обстоятельствах не должен сидеть на коленях пассажира.

Оригинальное оборудование Volvo для безопасности детей сконструировано специально для Вашего автомобиля. При использовании оригинального оборудования Volvo Вы можете быть уверены в правильном расположении и надежности точек крепления и крепежных деталей.

ВНИМАНИЕ

С вопросами по монтажу оборудования для безопасности детей обращайтесь к его изготовителю за более четкими инструкциями.

Детские кресла

Детское кресло и надувная подушка безопасности несовместимы.

Volvo выпускает изделия, обеспечивающие безопасность детей, которые разработаны специально для автомобилей Volvo и проверены на них.

ВНИМАНИЕ

При использовании изделий для безопасности детей необходимо ознакомиться с прилагаемыми инструкциями по монтажу.

Не закрепляйте крепежные ленты детского кресла на штоке продольного перемещения кресла, пружинах или различных направляющих и балках под сидением. Острые края могут повредить крепежные ленты.

Спинка детского кресла должна опираться на панель инструментов. Это относится к автомобилям, на которых отсутствует подушка безопасности на стороне пассажира, или если эта подушка безопасности отключена.

Местоположение детских кресел

Следует размещать:

- детское кресло/опорную подушку на кресле пассажира, если на месте пассажира отсутствует активированная подушка безопасности ¹.
- повернутое назад детское кресло на заднем сиденье, которое опирается на спинку сиденья пассажира.

¹ Информацию об активированной/отключенной подушке безопасности (SRS) см. стр. 23.



Безопасность детей

Ребенок должен находиться на заднем сидении, если подушка на стороне пассажира активирована. Если ребенок находится на месте пассажира, то, когда подушка безопасности надувается, он может получить серьезные травмы.

ПРЕДОСТЕРЕЖЕНИЕ

Запрещено сажать детей в детское кресло или детскую подушку на переднем сиденье, если надувная подушка безопасности (SRS) активирована.

На сиденье переднего пассажира запрещено находиться лицам ростом менее 140 см, если подушка безопасности (SRS) активирована.

Нарушение вышеперечисленных правил может быть опасно для жизни ребенка.

ПРЕДОСТЕРЕЖЕНИЕ

Запрещается использовать детские опорные подушки/детские кресла, оснащенные стальными скобами или другими элементами, которые могут соприкаться с кнопкой замка ремня безопасности, так как это может привести к случайному открытию замка ремня.

Следите за тем, чтобы верхняя часть детского кресла не опиралась на ветровое стекло.

Табличка с информацией о подушке безопасности



Табличка расположена в торце приборной панели на стороне пассажира.



Безопасность детей

Рекомендуемое детское защитное оборудование ²

Вес/Возраст	Переднее сиденье	Внешние места заднего сидения	Среднее место заднего сидения
Группа 0 макс. 10 кг (0-9 месяцев)	Детское кресло Volvo – Повернутое назад детское защитное кресло, крепится с помощью ремня безопасности автомобиля и крепежной ленты.	Детское кресло Volvo – Повернутое назад детское защитное кресло, крепится с помощью ремня безопасности автомобиля, крепежной ленты и опоры.	Детское кресло Volvo – Повернутое назад детское защитное кресло, крепится с помощью ремня безопасности автомобиля, крепежной ленты и опоры.
Группа 0+ макс. 13 кг	Тип разрешения: E5 03135	Тип разрешения: E5 03135	Тип разрешения: E5 03135
	Britax Baby Safe Plus – Повернутое назад детское защитное кресло с системой крепления ISOFIX. Тип разрешения: E1 03301146	Britax Baby Safe Plus – Повернутое назад детское защитное кресло с системой крепления ISOFIX. Тип разрешения: E1 03301146	Britax Baby Safe Plus – Повернутое назад детское защитное кресло, крепится с помощью ремня безопасности автомобиля. Тип разрешения: E1 03301146

² В отношении другого оборудования для защиты детей Ваш автомобиль должен быть включен в соответствующий перечень производителя или соответствовать в целом нормативным требованиям ECE R44.



Безопасность детей

Вес/Возраст	Переднее сиденье	Внешние места заднего сидения	Среднее место заднего сидения
Группа 1 9-18 кг (9-36 месяцев)	<p>Детское кресло Volvo – Повернутое назад детское защитное кресло, крепится с помощью ремня безопасности автомобиля и крепежной ленты.</p> <p>Тип разрешения: E5 03135</p>	<p>Детское кресло Volvo – Повернутое назад детское защитное кресло, крепится с помощью ремня безопасности автомобиля, крепежной ленты и опоры.</p> <p>Тип разрешения: E5 03135</p>	<p>Детское кресло Volvo – Повернутое назад детское защитное кресло, крепится с помощью ремня безопасности автомобиля, крепежной ленты и опоры.</p> <p>Тип разрешения: E5 03135</p>
	<p>Britax Frixway – Повернутое назад детское защитное кресло с системой крепления ISOFIX и крепежной лентой.</p> <p>Тип разрешения: E5 03171</p>	<p>Britax Frixway – Повернутое назад детское защитное кресло с системой крепления ISOFIX и крепежной лентой.</p> <p>Тип разрешения: E5 03171</p>	
Группа 2/3 15-36 кг (3-12 лет)	<p>Опорная подушка Volvo – с или без спинки.</p> <p>Тип разрешения: E5 03139</p>	<p>Опорная подушка Volvo – с или без спинки.</p> <p>Тип разрешения: E5 03139</p>	<p>Опорная подушка Volvo – с или без спинки.</p> <p>Тип разрешения: E5 03139</p>
			<p>Встроенная фиксируемая ремнем опорная подушка - опция, устанавливаемая на заводе-изготовителе.</p> <p>Тип разрешения: E5 03140</p>



Безопасность детей

Встроенная фиксируемая ремнем опорная подушка*



Встроенная фиксируемая ремнем опорная подушка Volvo для среднего места заднего сидения сконструирована специально для обеспечения максимальной безопасности детей. В комбинации с обычным ремнем безопасности опорная подушка одобрена для детей весом от 15 до 36 кг.

Перед началом поездки проверьте:

- что ремень безопасности плотно прилегает к телу ребенка, не провисает и не перевернут
- что ремень безопасности не лежит на горле ребенка или ниже плеча (см. предыдущий рисунок)

- что для наилучшей защиты набедренная часть ремня безопасности расположена низко на бедрах
- что подголовник отрегулирован относительно положения головы ребенка.

Чтобы опустить фиксируемую ремнем опорную подушку



- 1 Опустите вниз фиксируемую ремнем опорную подушку.



- 2 Освободите "липкую" ленту.



- 3 Поднимите на место верхнюю часть.

ПРЕДОСТЕРЕЖЕНИЕ

Ремонт или замену следует проводить только на официальной станции техобслуживания Volvo. Не вносите изменений и не дополняйте конструкцию фиксируемой ремнем опорной подушки.

Если встроенная фиксируемая ремнем опорная подушка подвергалась сильному перегрузкам, например, во время столкновения, замене подлежит вся подушка. Даже если в фиксируемой ремнем опорной подушке отсутствуют видимые повреждения, защитные свойства подушки могут быть частично утрачены. Фиксируемую ремнем опорную подушку следует заменить в случае сильного износа.



Безопасность детей

Чтобы поднять фиксируемую ремнем опорную подушку



1 Опустите вниз верхнюю часть.



2 Закрепите "липкую" ленту.



3 Сложите подушку безопасности в подушку сидения.

i ВНИМАНИЕ

Перед складыванием убедитесь, что обе части фиксируемой ремнем опорной подушки зафиксированы "липучей" лентой, в противном случае, когда Вы в следующий раз опустите подушку, верхняя часть может застрять в спинке сидения.

Замок для безопасности детей

Ручки управления стеклоподъемниками и дверные ручки задних дверей можно заблокировать, чтобы они не срабатывали изнутри. Более подробно см. стр. 61.

Система крепления детской защиты ISOFIX

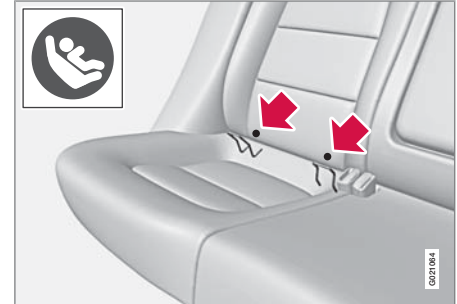

Точки крепления системы ISOFIX спрятаны сзади в нижней части спинки внешних мест заднего сидения.

Местоположение точек крепления показано символами на обивке спинки (см. предыдущий рисунок).

Для доступа к точкам крепления нажмите на подушку сидения.

i ВНИМАНИЕ

Система креплений ISOFIX дополнительное оборудование для кресла пассажира.



Безопасность детей

Крепление защиты для детей к точкам крепления ISOFIX проводите только согласно инструкциям по монтажу производителя.

Классы размеров

И детская защита и автомобили – выпускаются разного размера. Поэтому не любая детская защита подходит для различных мест в автомобилях разных моделей.

В связи с этим для детской защиты, устанавливаемой в креплениях ISOFIX, введена классификация по размеру, что помогает пользователю выбрать правильную защиту для детей (см. предыдущую таблицу).

Класс размера	Описание
A	Максимальный размер, повернутая вперед детская защита
B	Уменьшенный размер (или 1), повернутая вперед детская защита

Класс размера	Описание
B1	Уменьшенный размер (или 2), повернутая вперед детская защита
C	Максимальный размер, повернутая назад детская защита
D	Уменьшенный размер, повернутая назад детская защита
E	Повернутая назад вставка для младенца
F	Поперечная вставка для младенца, левая
G	Поперечная вставка для младенца, правая

⚠ ПРЕДОСТЕРЕЖЕНИЕ

Запрещается сажать ребенка на место пассажира, если в автомобиле установлена активированная подушка безопасности.

i ВНИМАНИЕ

Если на детской защите ISOFIX отсутствует классификация по размеру, то в этом случае данная модель автомобиля должна быть указана в списке моделей, для которых предназначена данная защита для детей.

i ВНИМАНИЕ

Спросите у дилера Volvo, какие виды защиты для детей с креплением ISOFIX рекомендует Volvo.



Безопасность детей

Типы защиты для детей с креплением ISOFIX

Тип защиты для детей	Вес (Возраст)	Класс размера	Места для пассажиров с креплением детской защиты ISOFIX	
			Переднее сиденье	Внешние места заднего сидения
Вставка для младенца-перечная	макс. 10 кг (0 – 9 мес.)	F	-	-
		G	-	-
Вставка для младенца повернутая назад	макс. 10 кг (0 – 9 мес.)	E	ДА	ДА
Вставка для младенца повернутая назад	макс. 13 кг (0 – 12 мес.)	E	ДА	ДА
		D	ДА	ДА
		C	-	ДА
Защита для детей повернутая назад	9 – 18 кг (9 – 36 мес.)	D	ДА	ДА
		C	-	ДА
Защита для детей повернутая назад	9 – 18 кг (9 – 36 мес.)	B	ДА ^A	ДА
		B1	ДА	ДА
		A	ДА	ДА

^A Для данной группы Volvo рекомендует повернутую назад защиту для детей.



Верхние точки крепления детских кресел

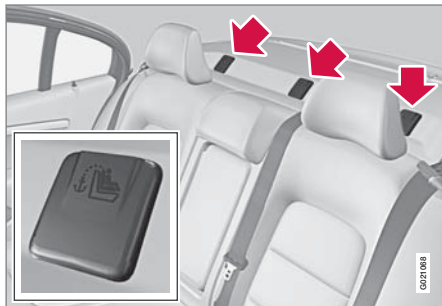

В автомобиле имеются верхние точки крепления детских кресел. Эти точки крепления расположены в полке для шляп и закрыты пластмассовыми крышками. Отогните вниз пластмассовые крышки, чтобы получить доступ к соответствующим точкам крепления.

Если в автомобиле установлены складывающиеся подголовники внешних мест, то для облегчения монтажа их следует сложить.

Верхние точки крепления предназначены, прежде всего, для использования вместе с детскими креслами, устанавливаемыми по ходу движения. Volvo рекомендует как

можно дольше сажать маленьких детей в повернутые назад детские кресла.

Детальную информацию о креплении детских кресел в верхних точках см. инструкции по монтажу от производителя детских кресел.



ПРЕДОСТЕРЕЖЕНИЕ

Перед тем, как крепежные ленты детского кресла натянуть и закрепить в точках крепления, их следует обязательно протянуть под задними подголовниками.

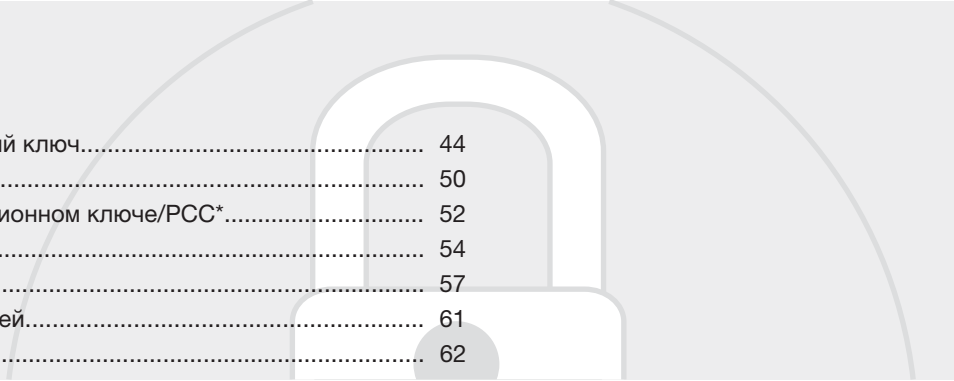

Дистанционный ключ/плоский ключ.....	44
Скрытое запирание*.....	50
Замена батарейки в дистанционном ключе/РСС*.....	52
Keyless drive*.....	54
Запирание/отпирание.....	57
Замок для безопасности детей.....	61
Сигнализация*.....	62

ЗАМКИ И СИГНАЛИЗАЦИЯ



02



Дистанционный ключ/плоский ключ

Общие сведения

Автомобиль поставляется с двумя дистанционными ключами или двумя коммуникаторами PCC (Personal Car Communicator). Они используются для пуска двигателя, а также для запираания и отпираания автомобиля.

Вы можете заказать ключи дополнительно – к одному автомобилю можно запрограммировать и использовать до шести ключей.

В PCC входит больше функций по сравнению с дистанционным ключом. Далее в этой главе указывается только дистанционный ключ, если приводится описание функций, имеющих как в PCC, так и в дистанционном ключе.

ПРЕДОСТЕРЕЖЕНИЕ

Если в автомобиле находятся дети:

Если водитель покидает автомобиль, обязательно, вынув дистанционный ключ, отключите питание от стеклоподъемников и люка в крыше.

Вставной плоский ключ

В дистанционном ключе находится вставной плоский металлический ключ, предназначенный для механического запираания/отпираания двери водителя, перчаточного

ящика и крышки багажника (скрытое запираение).

Функции вставного плоского ключа см. стр. 48.

Скрытое запираение см. стр. 50.

Оригинальный код плоского ключа имеется на официальной станции техобслуживания Volvo, где можно заказать новые плоские ключи.

Утрата дистанционного ключа

В случае утраты дистанционного ключа новый ключ можно заказать на официальной станции техобслуживания Volvo. При этом на станцию техобслуживания следует взять все оставшиеся ключи. Для предотвращения возможности угона автомобиля необходимо удалить код утраченного ключа из системы.

Число ключей, зарегистрированных для данного автомобиля, можно проверить в **Настройки машины → Память ключа машины → Количество клавиш**. Описание системы меню см. стр. 128.

Память ключа – внешние зеркала заднего вида и кресло водителя

Настройки автоматически подсоединяются к соответствующему дистанционному ключу, см. страницы 81 и 100.

Функцию можно активировать/отключить в **Настройки машины → Память ключа машины → Распол. сиден. и зерк**. Описание системы меню см. стр. 128.

Для автомобилей с функцией "без ключа" Keyless drive см. стр. 54.

Индикация при запираении/отпираении

Когда автомобиль запирается или отпирается дистанционным ключом, мигающие сигналы следующим образом указывают на правильное запираение/отпираение:

- Запираение – однократное мигание
- Отпираение – двукратное мигание.

При запираении индикация включается только, если после закрытия дверей все замки были заперты.

Функцию можно активировать/отключить в **Настройки машины → Настройки освещения → Блок. подтверж. свет и Настройки машины → Настройки освещения → Разблок. подтв. свет** соответственно.

Описание системы меню см. стр. 128.

**Дистанционный ключ/плоский ключ****Электронная блокировка запуска двигателя**

Каждому дистанционному ключу соответствует однозначно определяемый код. Двигатель можно запустить только при использовании подходящего дистанционного ключа с правильным кодом.

В информационном дисплее комбинированного прибора с электронной блокировкой старта связаны следующие сообщения о неисправности:

Сообщение	Значение
Ошибка ключа Вын./встав. ключ	Ошибка при считывании ключа во время пуска. Повторить пуск автомобиля.
Ключ автомобиля не найден	Относится только к функции вождения без ключа РСС. Ошибки считывания РСС при запуске. Повторить пуск автомобиля.
Иммобилайзер Повтор. попытку	Ошибка в работе дистанционного ключа во время пуска. Если ошибка сохраняется: обратиться на официальную станцию техобслуживания Volvo.

Пуск двигателя см. стр. 105.

Разряжена батарейка в дистанционном ключе

Батарейки следует заменить, если:

- включается информационный символ и на дисплее отображается **Ключ к автомобилю – заменить батарейку** и/или
- в пределах 20 м от автомобиля замки при многократных попытках не реагируют на сигнал дистанционного ключа.

Замена батарейки см. стр. 52.

Функции

Дистанционный ключ.

- Запирание
- Отпирание
- Прод. удал. вкл. свет



Дистанционный ключ/плоский ключ

 Крышка багажника

 Функция паники



PCC* (Personal Car Communicator)

 Информация

Функциональные клавиши

 **Запирание** – одновременно с активированием сигнализации запираются двери и крышка багажника.

 **Отпирание** – Двери и крышка багажника отпираются одновременно с отключением сигнализации.

Данная функция может быть изменена, и вместо одновременного отпирания всех дверей можно установить: если нажать один раз, открывается дверь водителя, а еще

один раз (в течение 10 секунд) открываются остальные двери.

Функцию можно изменить в **Настройки машины** → **Настройки блокировки** → **Разбл. дверей**. Описание системы меню см. стр. 128.

 **Продолжит. удал. вкл. свет** – Используется для дистанционного включения освещения автомобиля. Более подробно см. стр. 92.



 **Крышка багажника** – Отпирается и снимается с сигнализации только крышка багажника. Более подробно см. стр. 58.

 **Функция паники** – Используется в экстренной ситуации для привлечения внимания окружающих.

Если красную кнопку удерживать нажатой в течение не менее 3-х секунд или нажать 2 раза в течение 3-х секунд, включаются мигающие сигналы и подается звуковой сигнал.

Функцию можно выключить этой же кнопкой минимум через 5 секунд после ее включения, или же она отключается автоматически через 2 минуты и 45 секунд.

Функция проветривания

Длительным нажатием (не менее 4-х секунд) на кнопку  или  открываются или закрываются все стекла. Закрывается также открытый люк в крыше.

Функцию можно использовать, например, для быстрого проветривания автомобиля в жаркую погоду.

ПРЕДОСТЕРЕЖЕНИЕ

Если люк в крыше и стекла закрываются дистанционным ключом, следите за тем, чтобы не зажать руки.

Радиус действия

Дистанционный ключ действует в радиусе до 20 м от автомобиля.

ВНИМАНИЕ

Функционирование дистанционного ключа может быть нарушено помехами от радиоволн, строений, топографических особенностей местности и пр. Автомобиль можно всегда запереть/отпереть вставным плоским ключом, см. стр. 49.



Дистанционный ключ/плоский ключ

Особые функции РСС*



- 1 Информационная кнопка
- 2 Индикаторные лампы

С использованием информационной кнопки определенная информация из автомобиля может считываться с помощью индикаторных ламп.

Использование информационной кнопки

- Нажмите на информационную кнопку .

В течение 7 секунд мигают все индикаторные лампы с круговым перемещением света по РСС. Это указывает на считывание информации из автомобиля.

Если в течение этого времени нажать какую-либо другую кнопку, считывание прерывается.

ВНИМАНИЕ

Если индикаторные лампы не горят при неоднократном использовании информационной кнопки со сменой местоположения (а также через 7 секунд или после того, как на РСС световая индикация совершила круг), обратитесь на официальную станцию техобслуживания Volvo.

Индикаторные лампы предоставляют информацию, как показано на следующем рисунке:

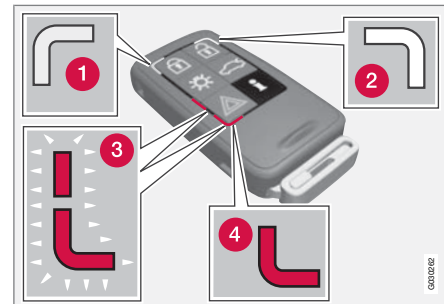

- 1 Постоянный зеленый свет – Автомобиль заперт.
- 2 Постоянный желтый свет – Автомобиль не заперт.
- 3 Попеременно мигающие красным светом две индикаторные лампы – С помощью датчика HBS (Heart Beat Sensor) указывают, что в автомобиле может находиться человек. Индикация показывается только, если сигнализация срабатывала.
- 4 Постоянный красный свет – Сигнализация срабатывала.

Радиус действия

Функции запирания РСС действуют в радиусе до 20 м от автомобиля.



Дистанционный ключ/плоский ключ

Комфортное освещение, функция паники и функции, управляемые информационными кнопками, действуют в радиусе до 100 м от автомобиля.

ВНИМАНИЕ

Работа информационной кнопки может быть нарушена помехами от радиоволн, строений, топографических особенностей местности и пр.

Радиус действия РСС

Если для считывания информации РСС находится слишком далеко от автомобиля, показывается последнее состояние, в котором автомобиль был оставлен, но без кругового перемещения света по РСС.

Если в автомобиле используется несколько РСС, то правильный статус показывает только тот РСС, который последним использовался для отпирания/запирания автомобиля.

ВНИМАНИЕ

Если при использовании информационной кнопки ни одна из индикаторных ламп не горит, это может быть связано с тем, что последний обмен информации между РСС и автомобилем был нарушен помехами от радиоволн, строений, топографических особенностей местности и пр.

Heart Beat Sensor

Для работы функции  используется датчик биения сердца HBS (Heart Beat Sensor). HBS – дополнение к системе сигнализации автомобиля, указывает, что в автомобиле может находиться человек. Индикация показывается только, если сигнализация срабатывала.

HBS: регистрирует удары сердца человека, находящегося внутри кузова автомобиля. Поэтому помехи в работу функции HBS могут вносить повышенные шумы и вибрации в окружающей среде.

Вставной плоский ключ

С помощью плоского ключа, находящегося в дистанционном ключе, Вы можете:

- открыть ручную дверь водителя, если центральный замок не срабатывает от дистанционного ключа
- запереть доступ в перчаточный ящик и багажное отделение (скрытое запирание ¹), см. стр. 50.
- открыть ручную крышку багажника, если центральный замок не срабатывает от дистанционного ключа, см. стр. 59.

¹ Только для некоторых рынков

**Дистанционный ключ/плоский ключ****Как вынуть плоский ключ**

- 1** ▶ Потяните в сторону подпружиненную защелку.
- 2** ▶ Одновременно вытяните плоский ключ назад.

Установка на место плоского ключа

Чтобы не повредить плоский ключ, осторожно вставьте его на место в дистанционном ключе.

1. Держите дистанционный ключ прорезью вверх, и отпустите плоский ключ в прорезь.
2. Слегка нажмите на плоский ключ. При фиксации плоского ключа Вы услышите щелчок.

Отпирание двери плоским ключом

Если центральный замок не срабатывает от дистанционного ключа, например, из-за разряженной батарейки, дверь водителя можно открыть следующим образом:

ВНИМАНИЕ

Когда дверь водителя отпирается плоским ключом и открывается, срабатывает сигнализация.

1. Откройте замок двери водителя плоским ключом, вставив плоский ключ в замочную скважину в дверной ручке.
2. Отключите сигнализацию, вставив дистанционный ключ в замок зажигания.



Скрытое запертие*

Скрытое запертие

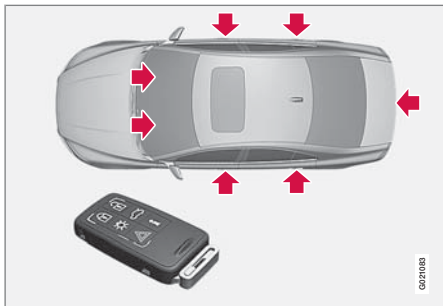

Точки запертия дистанционным ключом с плоским ключом, когда скрытое запертие отключено.

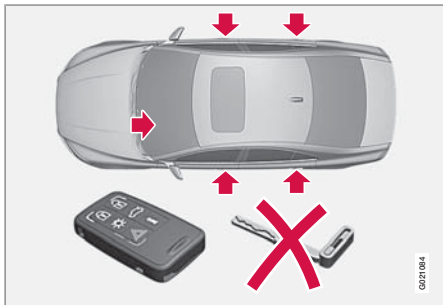

Точки запертия дистанционным ключом без плоского ключа, когда скрытое запертие активировано.

Предполагается, что функция скрытого запертия используется при передаче автомобиля персоналу на станции техобслуживания, отеля и т.п. При этом перчаточный ящик заперт, а замок крышки багажника отключен от центрального замка. Крышка багажника не открывается ни кнопкой центрального замка в передних дверях, ни дистанционным ключом.

Это означает, что дистанционный ключ без плоского ключа можно использовать только для включения/отключения сигнализации, открытия дверей и управления автомобилем.

Дистанционный ключ передается без плоского ключа, который хранится у владельца автомобиля.

Активирование/отключение

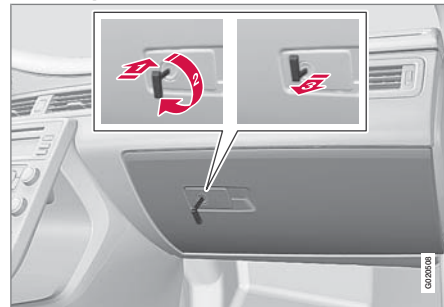

Активирование скрытого запертия.

Для активирования скрытого запертия:

- 1 Вставьте плоский ключ в замок отделения для перчаток.
- 2 Поверните плоский ключ на 180 градусов по часовой стрелке.
- 3 Выньте плоский ключ. Одновременно на информационном дисплее показывается сообщение.



ВНИМАНИЕ

Не устанавливайте плоский ключ на место в дистанционный ключ, а сохраните его отдельно в надежном месте.



Скрытое запертие*

- Отключение проводится в обратном порядке.

Информацию о запертии только перчаточного ящика см. стр. 58.

02



Замена батарейки в дистанционном ключе/РСС*

Замена батарейки

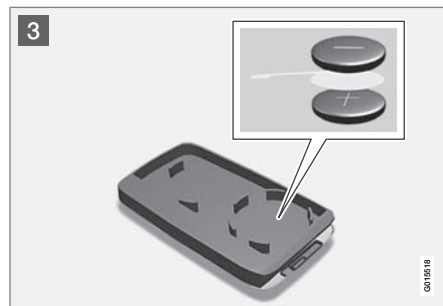
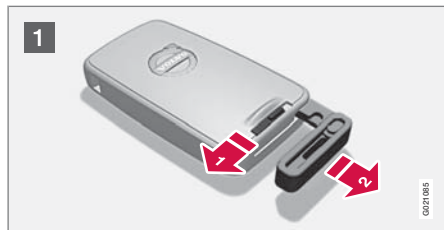

Открытие

- 1 Потяните в сторону подпружиненную защелку.
- 2 Одновременно вытяните плоский ключ назад.
- 2 Вставьте шлицевую отвертку 3 мм в отверстие за подпружиненной защелкой и осторожно отогните вверх дистанционный ключ.

ВНИМАНИЕ

При открытии поверните дистанционный ключ кнопками вверх, чтобы батарейки не выпали из ключа.

ВАЖНО

Не прикасайтесь пальцами к новым батарейкам и контактным поверхностям, так как это может снизить эффективность их работы.

Замена батареек

- 3 Внимательно изучите, как под крышкой ориентированы стороны батарейки/батареек (+ и -).

Дистанционный ключ

1. Осторожно отжав, выньте батарейку.
2. Установите новую батарейку стороной, обозначенной (+), вниз.

РСС*

1. Осторожно отжав, выньте батарейки.
2. Сначала установите новую батарейку стороной, обозначенной (+), вверх.
3. Положите белую пластмассовую прокладку, а затем установите еще одну батарейку стороной, обозначенной (+), вниз.

Тип батареек

Используйте батарейки с обозначением CR2430, 3 В – одну для дистанционного ключа и две для РСС.



Замена батарейки в дистанционном ключе/РСС*

Сборка

1. Соедините вместе части дистанционного ключа.
2. Держите дистанционный ключ прорезью вверх, и отпустите плоский ключ в прорезь.
3. Слегка нажмите на плоский ключ. При фиксации плоского ключа Вы услышите щелчок.

ВАЖНО

Обеспечьте утилизацию отработанных батареек безопасным для окружающей среды способом.

02



Keyless drive*

Keyless drive (только РСС)

Система запирание без ключей и запуска

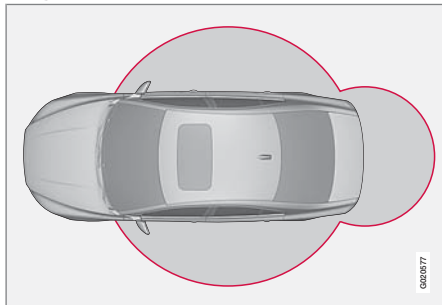

С помощью функции keyless drive в РСС автомобиль можно отпереть, управлять и запирать без использования ключа. Достаточно иметь с собой РСС. Используя эту систему, можно легко открыть автомобиль, например, когда у вас заняты руки.

В двух РСС автомобиля предусмотрена бесключевая функция keyless. Вы можете заказать дополнительные РСС.

Радиус действия РСС

Для того чтобы открыть дверь или крышку багажника, необходимо, чтобы РСС находился на расстоянии не более прим. 1,5 м от дверной ручки или крышки багажника авто-

мобиля. Это означает, что тот, кто собирается запереть или отпереть дверь должен иметь РСС с собой. Нельзя запереть или отпереть дверь, если РСС находится по другую сторону автомобиля.

Красные окружности на рисунке слева указывают зону действия антенн системы.

Если все РСС удалены от автомобиля, когда двигатель работает или активировано положение ключа II (см. стр. 78) и если все двери закрыты, на информационном дисплее появляется предупреждающее сообщение с одновременным звуковым напоминанием.

Когда РСС возвращен к автомобилю, предупреждающее сообщение гаснет и звуковое напоминание отключается после того, как:

- дверь открыта и закрыта
- РСС установлен в замок зажигания
- нажата кнопка **READ**.

Меры предосторожности при обращении с РСС

Если РСС с бесключевой функцией оставлен в автомобиле, при запирании автомобиля он временно блокируется. При этом посторонние лица не могут открыть двери.

Если, при этом, кто-то проникает внутрь автомобиля, открывает дверь и находит РСС, то он вновь активируется. Поэтому обращайтесь очень внимательно со всеми РСС.



ВАЖНО

Никогда не оставляйте РСС в автомобиле.

Нарушения функционирования РСС

Бесключевая функция может быть нарушена электромагнитными полями и помехами. Поэтому не кладите РСС вблизи мобильного телефона или металлических предметов.

Если помехи все же имеют место, используйте РСС и плоский ключ обычным способом, см. стр. 45.

Отпирание

Открывайте двери с помощью дверных ручек или открывайте крышку багажника ручкой на этой крышке.

Отпирание плоским ключом

Если в РСС не работает бесключевая функция, дверь водителя можно отпереть плоским ключом. В этом случае центральный замок не активируется.



Keyless drive*

ВНИМАНИЕ

При отпирании плоским ключом срабатывает сигнализация. Отключение см. стр. 63.

Память ключа – кресло водителя и внешние зеркала заднего вида

Функция памяти в РСС

Если несколько человек каждый со своим РСС находятся вблизи автомобиля, настройки кресла и зеркала заднего вида выполняются для того, кто открывает дверь водителя.

После того, как дверь водителя открыта человеком А с РСС-А, а человек В с РСС-В будет управлять автомобилем, настройки можно изменить тремя способами:

- Стоя у двери водителя или сев за руль автомобиля, человек В нажимает кнопку отпирания на своем РСС, см. стр. 45.
- Кнопками 1-3 выбрать одну из трех сохраненных в памяти установок кресла, см. стр. 81.
- Отрегулировать положение кресла и зеркал вручную, см. стр. 80 и 100.

Запирание

Запирайте двери и крышку багажника, нажав кнопку запирания на одной из наружных дверных ручек.

Перед тем как запереть автомобиль, все двери и крышка багажника должны быть закрыты. Иначе автомобиль не будет заперт.

ВНИМАНИЕ

В автомобиле с автоматической коробкой передач необходимо, чтобы селектор передач находился в положении **P** – иначе автомобиль невозможно запереть или поставить на сигнализацию.

Настройки блокировки

В бесключевой функции Keyless можно подобрать, какие двери в автомобиле должны отпираться, в **Настройки машины** → **Настройки блокировки** → **Без ключа**. Описание системы меню см. стр. 128.

Расположение антенн

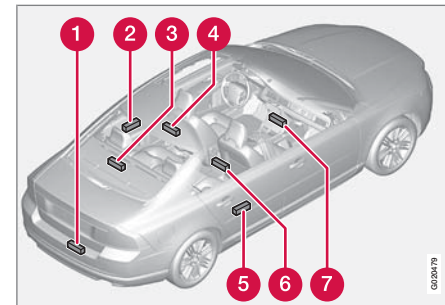

В систему Keyless входит ряд антенн, расположенных в различных точках в автомобиле:

- 1 В середине заднего бампера изнутри
- 2 Дверная ручка, левая задняя
- 3 Полка для шляп, внизу посередине
- 4 Потолок, в середине над задним сидением
- 5 Дверная ручка, правая задняя
- 6 Центральная консоль, под задней частью
- 7 Центральная консоль, под передней частью.



Keyless drive*

ПРЕДОСТЕРЕЖЕНИЕ

Лица с имплантированным электрокардиостимулятором не должны подходить к антеннам системы Keyless на расстояние менее 22 см. Это позволит избежать помех между кардиостимулятором и системой Keyless.



Запирание/отпирание

Снаружи

Дистанционный ключ одновременно запирает/отпирает все двери и крышку багажника. При запирании кнопки блокировки и ручки в дверях не работают, что не позволяет открыть двери изнутри, т.н. блокировка замков*, см. стр. 59.

Крышка топливного бака открывается, когда автомобиль не заперт, см. стр. 223. Ее нельзя открыть, если автомобиль заперт и поставлен на сигнализацию.

ВНИМАНИЕ

Автомобиль можно запереть, даже если одна дверь открыта¹. Когда дверь закрывается, она при этом запирается, и возникает опасность запереть дистанционный ключ внутри автомобиля.

ПРЕДОСТЕРЕЖЕНИЕ

Помните, что при запирании автомобиля снаружи, существует опасность оказаться запертым внутри автомобиля.

Автоматическое повторное запирание

Если ни одна из дверей и крышка багажника не были открыты в течение двух минут после

отпирания, то все замки вновь запираются автоматически. Данная функция защищает Вас, если, покидая, Вы забыли запереть автомобиль. Автомобили с охранной сигнализацией см. стр. 62.

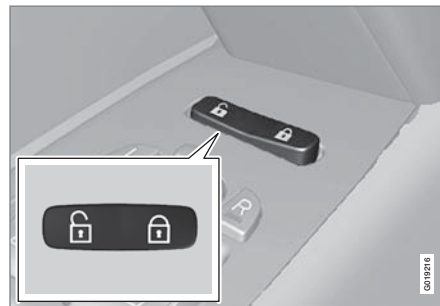
Изнутри

С помощью кнопок на дверной панели можно одновременно запереть или отпереть все двери и крышку багажника.

Отпирание

Изнутри дверь можно отпереть двумя способами:

- Нажмите на кнопку отпирания дверей.

При длительном нажатии открываются также все стекла.

- Потяните один раз и отпустите ручку. Дверь открывается, если потянуть за ручку еще один раз.

Запирание

Нажмите на кнопку запирания дверей после того, как были закрыты передние двери. При длительном нажатии закрываются также все стекла и люк в крыше.

Если двери закрыты, то их можно запереть вручную соответствующими кнопками.

Автоматическое запирание

Двери и крышка багажника могут запираются автоматически, если автомобиль начинает катиться.

Функцию можно активировать/отключить в **Настройки машины** → **Настройки блокировки** → **Автомат. блок.дверей**. Описание системы меню см. стр. 128.

¹ Только для автомобилей на некоторых рынках, но без функции Keyless drive.



Запирание/отпирание

Отделение для перчаток

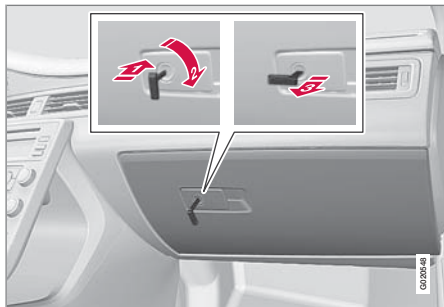

Отделение для перчаток можно запирать/отпирать только плоским ключом пульта дистанционного управления. (Информацию о плоском ключе см. стр. 49).

Чтобы запереть перчаточный ящик:

- 1 Вставьте плоский ключ в замок отделения для перчаток.
- 2 Поверните плоский ключ на 90 градусов по часовой стрелке. В запертом положении замочная скважина расположена горизонтально.
- 3 Выньте плоский ключ.

Отпирание проводится в обратном порядке.

Информацию о скрытом запирании см. стр. 50.

Крышка багажника

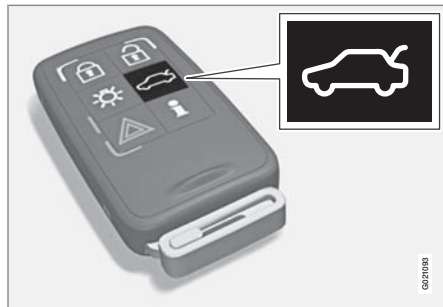

Отпирание дистанционным ключом

С помощью дистанционного ключа вы можете снять с сигнализации* и отпереть только крышку багажника.

i ВНИМАНИЕ

Эта функция не открывает крышку багажника – она только отпирается.

Если в автомобиле установлена охранная сигнализация*, индикатор сигнализации на приборной панели гаснет, указывая, что сигнализация частично отключена. Датчики уровня и движения, а также датчики открытия крышки багажника автоматически отключаются.

Двери остаются запертыми под сигнализацию.

Крышку можно открыть двумя способами

Нажать один раз – крышка багажника отпирается, но остается закрытой. Чтобы открыть, нажмите на закрытую резиновую нажимную пластину под ручкой крышки.

Если крышка не открывается в течение двух минут, она вновь запирается и включается сигнализация.

Нажать дважды – крышка багажника отпирается и приоткрывается на несколько сантиметров. Дождь, холод, мороз или снег могут препятствовать подъему крышки.

i ВНИМАНИЕ

Когда крышка закрывается, она не заперта до тех пор, пока автомобиль вновь не запирается дистанционным ключом.

Запирание дистанционным ключом

Чтобы запереть, нажмите кнопку на дистанционном ключе, см. стр. 45.

Если в автомобиле установлена охранная сигнализация*, индикатор сигнализации на приборной панели начинает мигать, указывая, что сигнализация подключена.



Запирание/отпирание

Отпирание автомобиля изнутри

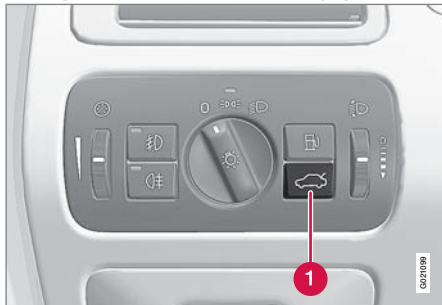

Чтобы отпереть крышку багажника, нажмите кнопку на панели освещения **1**.

Отпирание плоским ключом

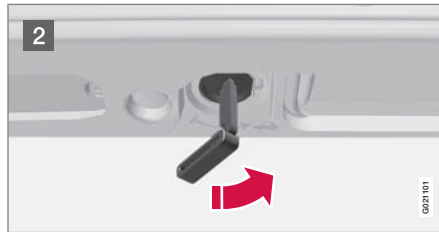
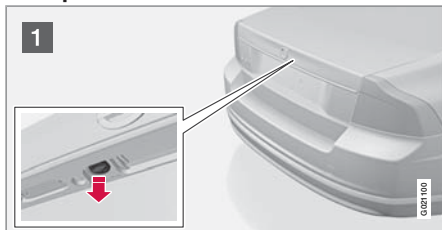

Если на дистанционном ключе не работает кнопка открытия крышки багажника, то ее можно отпереть плоским ключом.

- 1** Отогните заглушку, защищающую замочную скважину.
- 2** Отоприте крышку багажника, повернув плоский ключ на половину оборота против часовой стрелки, как показано на рисунке.

Блокировка замков*

Блокировка замков означает, что двери, если они заперты, нельзя открыть изнутри.

Блокировка замков активируется дистанционным ключом и включается с 10-секундным запозданием с момента запирания дверей.

Если активирована блокировка замков, автомобиль можно отпереть только дистан-

ционным ключом. Дверь водителя можно также отпереть вставным плоским ключом.

Временное отключение

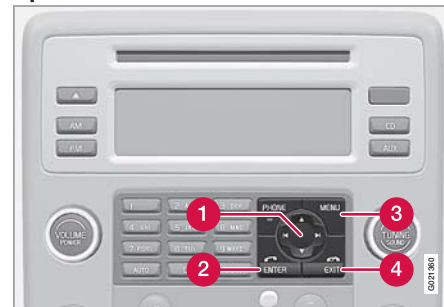

Активированный выбор меню отмечен крестом.

- 1** Навигация
- 2** ENTER
- 3** MENU
- 4** EXIT

Если кто-либо хочет остаться в автомобиле, а двери должны быть заперты снаружи, функцию блокировки замков можно временно отключить. Для этого:

* Опция/дополнительное оборудование, дополнительную информацию см. Введение.



Запирание/отпирание

1. Откройте в системе меню **Настройки машины** (подробное описание системы меню см. стр. 128).
2. Выберите **Режим частичной охраны**.
3. Выберите **Активировать один раз**: на дисплее приборной панели отображается сообщение **Реж. частич.охран.- См. Руководство**, и, когда автомобиль запирается, блокировка замков отключается.

или

Выберите **Спросить при выходе**:

Каждый раз при остановке двигателя на дисплее аудиосистемы отображается сообщение **ENTER – режим частичной охраны до следующего пуска двигателя. Отмена - EXIT** – выберите один из вариантов:

- Если вы хотите отключить блокировку замков: Нажмите **ENTER** и запирайте автомобиль.

Если в автомобиле установлена охранная сигнализация с датчиками движения и крена*, одновременно отключаются также и эти датчики, см. стр. 63.

В следующий раз при пуске двигателя система сбрасывается, и на дисплее приборной панели отображается сообщение

Полная охрана. Это означает, что блокировка замков, а также датчики движения и крена* вновь подключены.

или

- Если вы не хотите изменить режим системы замков: Заприте автомобиль, не сделав выбора. Или нажмите **EXIT** и запирайте автомобиль.



ВНИМАНИЕ

Если в автомобиле установлена сигнализация:

Помните, что при запирании автомобиля, также включается и сигнализация.

Если одна из дверей открывается изнутри, сигнализация срабатывает.



ПРЕДОСТЕРЕЖЕНИЕ

Чтобы не запереть кого-нибудь по ошибке в автомобиле, не позволяйте никому оставаться в автомобиле, не отключив перед этим функцию блокировки замков.



Замок для безопасности детей

Блокировка вручную задних дверей

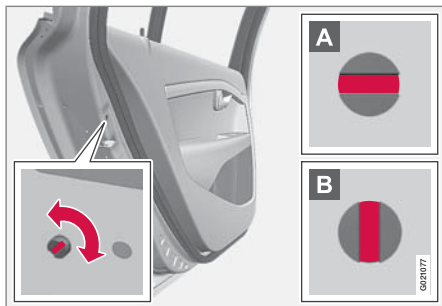

Регулятор замка для безопасности детей находится на задней кромке задних дверей, и доступ к нему возможен только при открытой двери.

- Используя плоский ключ, поверните регулятор и активируйте или отключите замок для безопасности детей.

A Дверь нельзя открыть изнутри.

B Дверь можно открыть изнутри.

**ВНИМАНИЕ**

В автомобилях, оснащенных электрическими замками для безопасности детей, ручная блокировка отсутствует.

Электрическая блокировка замков дверей и стекол*



Когда активирован электрический замок для безопасности детей:

- задние стекла можно открыть только с панели управления на двери водителя
 - задние двери изнутри нельзя открыть.
1. Замок для безопасности детей активируется/отключается, когда ключ находится в положении **I** или **II**, см. стр. 78.
 2. Нажмите кнопку на панели управления в двери водителя.
 - > На информационном дисплее отображается сообщение.
- При активированном замке в кнопке горит лампа.



Сигнализация*

Общие сведения

Сигнализация срабатывает:

- если открываются дверь, капот или крышка багажника
- при попытке использовать неподходящий ключ или попытке взломать замок запуска
- при регистрации движения в салоне (если установлен датчик движения)
- если автомобиль поднимается или буксируется (если установлен датчик наклона*)
- если отсоединяется кабель аккумулятора
- если кто-то пытается отключить сирену.

Если в системе охранной сигнализации возникает неисправность, на информационном дисплее показывается сообщение. Обратитесь при этом на официальную станцию техобслуживания Volvo.

ВНИМАНИЕ

При движении в салоне сигнализация срабатывает от датчиков движения. Поэтому сигнализация может срабатывать, если в автомобиле оставлено открытым окно или если в салоне используется электрический обогреватель. Чтобы это не произошло: Покидая автомобиль, закройте окна и сделайте так, чтобы поток воздуха от обогревателя салона не был направлен вверх.

ВНИМАНИЕ

Не пытайтесь самостоятельно проводить ремонт или вносить изменения в компоненты системы сигнализации. Не пытайтесь самостоятельно производить ремонт или модифицировать компоненты системы сигнализации. Все попытки такого рода влияют на условия страхования.

Индикатор сигнализации

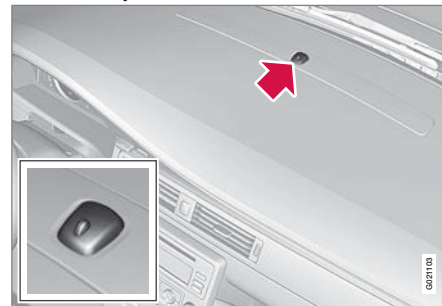

Красный светодиод в панели приборов показывает статус системы охранной сигнализации:

- Диод не горит – охранная сигнализация отключена
- Диод мигает один раз в две секунды – сигнализация подключена
- Диод часто мигает после отключения сигнализации (и до момента, когда дистанционный ключ вставлен в замок запуска и установлен в положение I) – сигнализация срабатывала.

Включение сигнализации

- Нажмите кнопку запираения на дистанционном ключе.



Сигнализация*

Отключение сигнализации

- Нажмите кнопку отпирания на дистанционном ключе.

Отключение сработавшей сигнализации

Нажмите кнопку отпирания на дистанционном ключе или вставьте дистанционный ключ в замок зажигания.

Прочие функции охранной сигнализации**Автоматическое повторное подключение сигнализации**

Данная функция предотвращает возможность по ошибке оставить автомобиль с отключенной сигнализацией.

Если автомобиль отпирается дистанционным ключом (и сигнализация отключается), но ни одна из дверей или крышка багажника не открываются в течение 2 минут, сигнализация автоматически вновь включается. При этом автомобиль вновь запирается.

Сигналы охранной сигнализации

При срабатывании охранной сигнализации:

- Сирена звучит в течение 30 секунд.
Сирена снабжена отдельным аккумуля-

тором, который работает независимо от аккумулятора автомобиля.

- Все указатели поворотов мигают в течение 5 минут или до отключения сигнализации.

Дистанционный ключ не работает

Если дистанционный ключ не работает, можно следующим образом отключить сигнализацию и запустить двигатель:

1. Откройте дверь водителя плоским ключом. Сигнализация срабатывает и звучит сирена.
2. Вставьте дистанционный ключ в замок запуска. Сигнализация отключается. Индикатор сигнализации мигает часто, пока дистанционный ключ не вставлен.

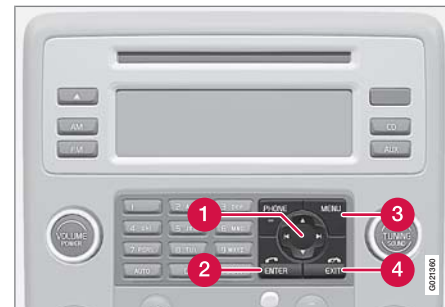
Частичная сигнализация

Активированный выбор меню отмечен крестом.

- 1 Навигация
- 2 ENTER
- 3 MENU
- 4 EXIT

Можно временно отключать датчики движения и крена для предотвращения непреднамеренного срабатывания сигнализации, например, если в автомобиле оставлена собака, или во время перевозки автомобиля на пароме. Для этого:

1. Откройте в системе меню **Настройки машины** (подробное описание системы меню см. стр. 128).



Сигнализация*

2. Выберите **Режим частичной охраны**.
3. Выберите **Активировать один раз**: На дисплее приборной панели отображается сообщение **Реж.частичн.охр. См. руководство**, и, когда автомобиль запирается, датчик движения и крена отключаются.

или

Выберите **Спросить при выходе**: Каждый раз при остановке двигателя на дисплее аудиосистемы отображается сообщение **Наж. ENTER для уд.част.охр. до пуска двигателя. Отмена - EXIT** – выберите один из вариантов:

- Для отключения датчика движения и крена: Нажмите **ENTER** и запирайте автомобиль.

Если в автомобиле предусмотрена блокировка замков*, она также отключается, см. стр. 59.

В следующий раз при пуске двигателя система сбрасывается, и на дисплее приборной панели отображается сообщение **Полная охрана**. Это означает, что датчики движения и крена, а также блокировка замков вновь подключены.

или

- Если вы не хотите отключать датчики: Заприте автомобиль, не сделав выбора. Или нажмите **EXIT** и запирайте автомобиль.

Проверка системы охранной сигнализации

Проверка датчика движения в салоне

1. Закройте все окна. Не выходите из автомобиля.
2. Включение сигнализации, см. стр. 62.
3. Подождите 15 секунд.
4. Запустите срабатывание сигнализации, помахав руками вперед-назад на уровне спинок сидений. Звучит сирена, и мигают все указатели поворотов.
5. Чтобы отключить сигнализацию, отоприте автомобиль дистанционным ключом.

Проверка датчиков сигнализации в дверях

1. Включение сигнализации, см. стр. 62.
2. Подождите 15 секунд.
3. Отоприте дверь водителя плоским ключом.

4. Откройте дверь водителя. Звучит сирена, и мигают все указатели поворотов.
5. Чтобы отключить сигнализацию, отоприте автомобиль дистанционным ключом.

Проверка датчиков сигнализации в капоте

1. Сядьте в автомобиль и отключите сигнализацию, см. стр. 62.
2. Включите сигнализацию, см. стр. 62. Не выходя из автомобиля, запирайте двери кнопкой на дистанционном ключе.
3. Подождите 15 секунд.
4. Ручкой, расположенной под приборной панелью, откройте капот. Звучит сирена, и мигают все указатели поворотов.
5. Чтобы отключить сигнализацию, отоприте автомобиль дистанционным ключом.



Приборы и органы управления.....	68
Приборы и органы управления – Executive	77
Положения ключа.....	78
Сидения.....	80
Сидения – Executive.....	84
Рулевое колесо.....	86
Освещение.....	87
Очистители и омыватели.....	96
Стекла и зеркала заднего вида.....	98
Люк в крыше с электроприводом*.....	103
Пуск двигателя.....	105
Запуск двигателя – Гибкое топливо.....	107
Запуск двигателя – вспомогательный аккумулятор.....	109
Коробки передач.....	111
Привод на четыре колеса – AWD (All Wheel Drive)*.....	116
Рабочие тормоза.....	117
Стояночный тормоз.....	119
HomeLink® EC*.....	122

СРЕДА ОБИТАНИЯ ВОДИТЕЛЯ



03



Приборы и органы управления

Обзор приборов

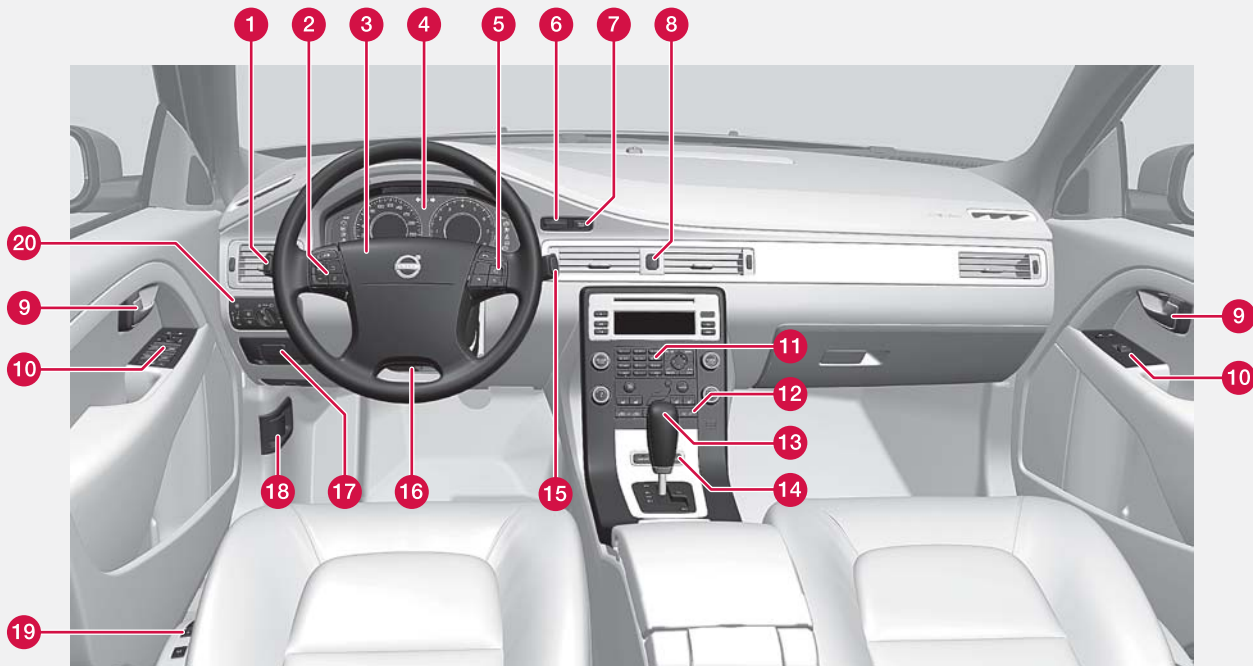

Автомобиль с левосторонним управлением.

021107



Приборы и органы управления

	Принцип действия	Стр.
1	Использование меню и сообщений, указатели поворотов, ближний/дальний свет фар, бортовой компьютер	87, 90, 130, 164
2	Круиз-контроль	170, 172
3	Сигнальный рожок, подушка безопасности	21, 86
4	Комбинированный прибор	71, 75
5	Панель управления меню, настройки звука и телефона	128, 146, 207
6	Замок зажигания	78
7	Кнопка пуска/останова	105
8	Аварийные мигающие сигналы	90
9	Ручка открытия двери	-
10	Панель управления	57, 61, 98, 100

	Принцип действия	Стр.
11	Управление меню, климат-контроль и звуковоспроизведение	128, 136, 148
12	Климатическая установка, ECC*	136
13	Селектор передач	111
14	Регулятор настройки активного шасси (Four-C)*	169
15	Очистители и омыватели	96, 97
16	Регулировка руля	86
17	Стояночный тормоз*	119
18	Открытие капота	242
19	Установка кресла*	80
20	Регулировка света, открытие топливного бака и крышки багажника	58, 87, 223



Приборы и органы управления

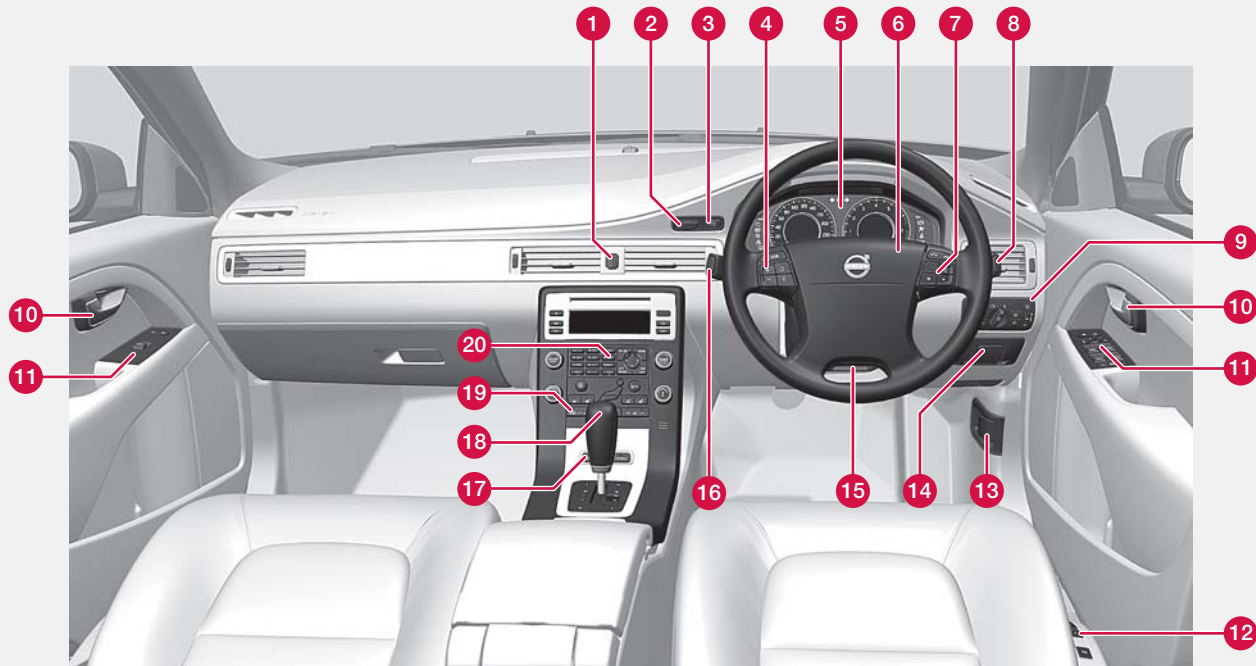

Автомобиль с правосторонним управлением.

021103



Приборы и органы управления

	Принцип действия	Стр.
1	Аварийные мигающие сигналы	90
2	Замок зажигания	78
3	Кнопка пуска/останова	105
4	Круиз-контроль	170, 172
5	Комбинированный прибор	71, 75
6	Сигнальный рожок, подушка безопасности	21, 86
7	Панель управления меню, настройки звука и телефона	128, 146, 207
8	Очистители и омыватели	96, 97
9	Регулировка света, открытие топливного бака и крышки багажника	58, 87, 223
10	Ручка открытия двери	-
11	Панель управления	57, 61, 98, 100

	Принцип действия	Стр.
12	Установка кресла*	80
13	Открытие капота	242
14	Стояночный тормоз	119
15	Регулировка руля	86
16	Использование меню и сообщений, указатели поворотов, ближний/дальний свет фар, бортовой компьютер	87, 90, 130, 164
17	Регулятор настройки активного шасси (Four-C)*	169
18	Селектор передач	111
19	Климатическая установка, ECC*	136
20	Управление меню, климат-контроль и звуковоспроизведение	128, 136, 148

Информационные дисплеи

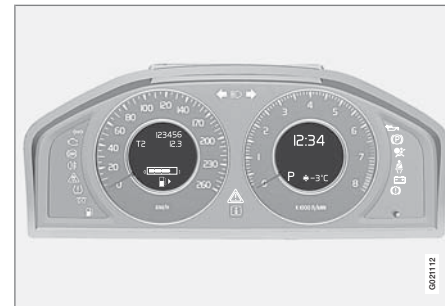

Информационные дисплеи.

На информационных дисплеях показывается информация о некоторых функциях автомобиля, например, круиз-контроле, бортовом компьютере и сообщениях. Эта информация показывается с помощью текста и символов.

Дополнительное описание можно найти в разделах для функций, используемых на информационных дисплеях.



Приборы и органы управления

Измерительные приборы

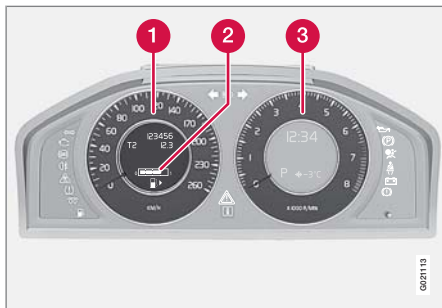

Счетчики в комбинированном приборе.

- 1 Спидометр
- 2 Счетчик топлива. См. также бортовой компьютер стр. 164, и заправка топливом, стр. 223.
- 3 Тахометр. На тахометре указывается частота вращения двигателя в тысячах оборотов/минуту.

Контрольные, информационные и предупреждающие символы

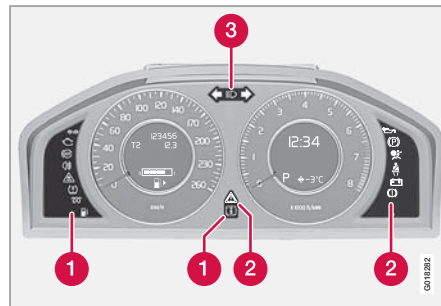

Контрольные и предупреждающие символы.

- 1 Контрольные и информационные символы
- 2 Контрольные и предупреждающие символы ¹
- 3 Символы дальнего света фар и мигающих сигналов

Проверка функционирования

Все контрольные и предупреждающие символы включаются в положении ключа II или при пуске двигателя. После запуска двигателя все символы должны гаснуть, за

исключением стояночного тормоза, который гаснет после отпускания тормоза.

Если двигатель не запущен или если проверка функционирования проводится в положении ключа II, все символы гаснут через 5 секунд, за исключением символа, отвечающего за неисправность системы отработанных газов автомобиля, и символа низкого давления масла.

Контрольные и информационные символы

Символ	Значение
	Мигающие сигналы прицепа
	Система очистки отработанных газов
	Неисправность в системе ABS
	Включен задний противотуманный свет
	Система стабилизации
	Предпусковой обогреватель двигателя (дизель)

¹ На некоторых вариантах двигателей символ низкого давления масла не используется. Предупреждение поступает в виде текста на дисплее. Информацию о проверке уровня масла см. стр. 243.



Приборы и органы управления

Символ	Значение
	Низкий уровень топлива в баке
	Информация, прочтите текст на дисплее
	Дальний свет включен
	Левый мигающий сигнал
	Правый мигающий сигнал

Мигающие сигналы прицепа

Символ мигает, когда включаются указатели поворотов и подсоединен прицеп. Если символ мигает с высокой частотой, одна из ламп в автомобиле или прицепе неисправна.

Система очистки отработанных газов

Если символ горит, это может быть связано с неисправностью в системе очистки отработанных газов автомобиля. Следуйте на официальную станцию техобслуживания Volvo для проверки системы.

Неисправность в системе ABS

Если символ горит, то система не работает. Традиционная система тормозов продолжает работать без функции ABS.

1. Остановите автомобиль в безопасном месте и выключите двигатель.
2. Снова запустите двигатель.
3. Если символ продолжает гореть, следуйте на официальную станцию обслуживания Volvo для проверки системы ABS.

Противотуманный свет сзади

Символ горит при включенном противотуманном свете.

Система стабилизации

Мигающий символ указывает на работу системы стабилизации. Если символ горит постоянным светом, в системе возникла неисправность.

Предпусковой обогреватель двигателя (дизель)

Символ горит, когда идет предпусковой подогрев двигателя. Подогрев происходит, если температура ниже -2°C . Двигатель можно запускать, когда символ гаснет.

Низкий уровень топлива в баке

Символ включается при низком уровне топлива в баке. Без промедления заправьте автомобиль топливом.

Информация, прочтите текст на дисплее

Информационный символ горит в комбинации с текстом на информационном дисплее при наличии отклонения в одной из систем автомобиля. Текст сообщения гасится с помощью кнопки **READ**, см. стр. 130, или исчезает автоматически через определенное время (время зависит от показываемой функции). Информационный символ может загораться также в комбинации с другими символами.

ВНИМАНИЕ

Когда появляется сообщение о техобслуживании, символ и сообщение можно погасить с помощью кнопки **READ**, или он отключается автоматически через некоторое время.

Дальний свет включен

Символ горит, когда включен дальний свет фар, а также при мигании дальним светом.

Левый/правый мигающие сигналы

Оба сигнала мигают при использовании аварийных сигналов.



Приборы и органы управления

Контрольные и предупреждающие символы

Символ	Значение
	Низкое давление масла ^A
	Стояночный тормоз затянут
	Надувные подушки безопасности – SRS
	Напоминание о ремне безопасности
	Генератор не дает тока
	Неисправность в тормозной системе
	Предупреждение

^A На некоторых вариантах двигателей символ низкого давления масла не используется. Предупреждение поступает в виде текста на дисплее, см. стр. 243 и 244.

Низкое давление масла

Символ загорается во время движения при слишком низком давлении масла. Незамедлительно остановите двигатель и проверьте уровень масла в двигателе, при необходимости, долейте. Если символ горит при нор-

мальном уровне масла, обратитесь на официальную станцию техобслуживания Volvo.

Стояночный тормоз затянут

Символ горит, когда затянут стояночный тормоз. В случае электрического стояночного тормоза символ мигает при затягивании тормоза, а затем горит постоянным светом.

Мигающий символ означает наличие неисправности. Прочтите сообщение в информационном дисплее.

ВНИМАНИЕ

Символ горит даже, если механический стояночный тормоз лишь слегка натянут.

Надувные подушки безопасности – SRS

Если символ не гаснет или загорается во время движения, в системе замков ремней безопасности, SRS, SIPS или IC установлена неисправность. Немедленно следуйте на официальную станцию техобслуживания Volvo для проверки системы.

Напоминание о ремне безопасности

Этот символ горит, если водитель или пассажир на переднем сиденье не пристегнул ремень безопасности или если один из пассажиров на заднем сиденье отстегнул ремень безопасности.

Генератор не дает тока

Символ загорается во время движения, если возникает неисправность в электрической системе. Обратитесь за помощью на официальную станцию техобслуживания Volvo.

Неисправность системы тормозов

Этот символ загорается при возможном низком уровне тормозной жидкости. Остановитесь в безопасном месте и проверьте уровень тормозной жидкости в бачке, см. стр. 246.

Если контрольные символы тормозов и ABS загораются одновременно, возможна неисправность в системе распределения тормозных усилий.

1. Остановите автомобиль в безопасном месте и выключите двигатель.
2. Снова запустите двигатель.
 - Если оба символа погасли, можно продолжать движение.
 - Если символы продолжают гореть, проверьте уровень тормозной жидкости в бачке, см. стр. 246. Если уровень жидкости в бачке в норме, а символы горят, автомобиль можно очень осторожно своим ходом доставить на официальную станцию техоб-



Приборы и органы управления

служивания Volvo для контроля системы тормозов.

ПРЕДОСТЕРЕЖЕНИЕ

Если уровень тормозной жидкости находится ниже отметки **MIN** в бачке тормозной жидкости, то дальнейшее движение автомобиля разрешается только после заправки тормозной жидкости.

Причину потери тормозной жидкости следует проверить на официальной станции техобслуживания Volvo.

ПРЕДОСТЕРЕЖЕНИЕ

Если одновременно загораются символы тормозов и ABS, то при резком торможении существует опасность заноса задней части автомобиля.

Предупреждение

Красный предупреждающий символ горит, когда установлена неисправность, которая может повлиять на безопасность и/или динамические характеристики автомобиля. В информационном дисплее одновременно показывается текстовое сообщение с пояснениями. Символ остается до тех пор, пока не будет устранена неисправность, а сообщение можно удалить кнопкой **READ**, см.

стр. 131. Предупреждающий символ может также включиться в комбинации с другими символами.

Ваши действия:

1. Остановитесь в безопасном месте. Автомобилем управлять далее запрещается.
2. Прочитайте информацию на дисплее. Примите меры в соответствии с сообщением на дисплее. Удалите сообщение кнопкой **READ**.

Напоминание – не закрыты двери

Если одна из дверей, капот ² или крышка багажника закрыта неплотно, информационный или предупреждающий символ загорается вместе с поясняющим текстовым сообщением в комбинированном приборе. Незамедлительно остановите автомобиль в безопасном месте и закройте дверь или крышку.

 Информационный символ загорается, если автомобиль движется со скоростью ниже прим. 7 км/ч.

 Предупреждающий символ загорается, если автомобиль движется на скорости выше прим. 7 км/ч.

Счетчики пройденного пути

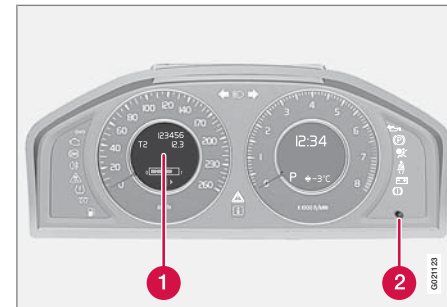

Счетчик пройденного пути и органы управления.

- 1 Дисплей счетчика пройденного пути
- 2 Ручка переключения между счетчиками пройденного пути T1 и T2 и обнуление счетчика.

Счетчики используются для коротких дистанций.

Кратким нажатием на ручку осуществляется переключение с одного счетчика на другой T1 и T2. Длительным нажатием (более 2-х секунд) обнуляется активированный счетчик пройденного пути. Пройденный путь показывается на дисплее.

² Только автомобили с охранной сигнализацией*.



Приборы и органы управления

Часы

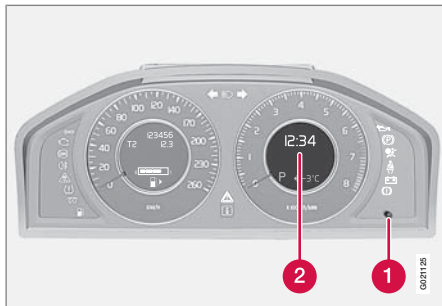

Часы и ручка установки.

- 1 Ручка установки часов.
- 2 Информационный дисплей часов.

Для установки времени поверните регулятор по/против часовой стрелки. Установленное время показывается на информационном дисплее.

Часы временно могут заменяться символом в комбинации с сообщением, см. стр. 131.

Ручка установки счетчика пройденного пути и времени



Расположение ручки установки.



Приборы и органы управления – Executive

Аналоговые часы ¹

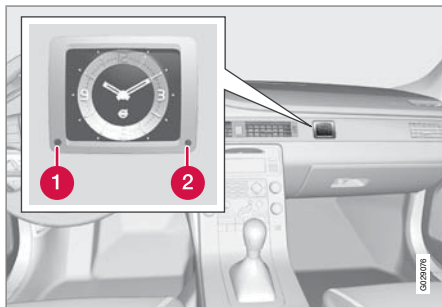

Аналоговые часы.

- ❶ Кнопка для перемещения стрелок назад.
- ❷ Кнопка для перемещения стрелок вперед.

Аналоговые часы расположены в приборной панели над перчаточным ящиком.

Для установки времени:

- Соответствующей кнопкой переместите стрелки либо вперед, либо назад. Установку можно выполнить двумя способами:
 - Удерживайте кнопку – стрелка перемещается сначала медленно, с шагом примерно 5 минут, а затем быстрее.

Отпустите кнопку, когда часы покажут точное время.

- Нажмите один раз на кнопку – стрелка переместится прим. на 10 секунд.

¹ Отсутствуют в автомобилях с правосторонним управлением.



Положения ключа

Функции



Замок зажигания с дистанционным ключом, кнопка пуска/останова.

Установка дистанционного ключа

Вставьте дистанционный ключ в замок зажигания. Легким нажатием дистанционный ключ втягивается и устанавливается в нужной позиции.

Легким нажатием дистанционный ключ можно извлечь из замка зажигания. При этом ключ выбрасывается, и его можно вынуть. В автоматической коробке передач* должно быть выбрано положение **P**.

Информацию о работе аудиосистемы при вынудом дистанционном ключе см. стр. 146.

! ВАЖНО

Посторонний предмет в замке зажигания может нарушить функционирование или повредить замок.

Не вставьте дистанционный ключ наоборот! Держите за конец со вставным плоским ключом. см. стр. 49

Положение ключа 0

Вставьте дистанционный ключ в замок зажигания.

Положение ключа I

Вставьте дистанционный ключ в замок зажигания и нажмите **START/STOP ENGINE**.

i ВНИМАНИЕ

Чтобы установить ключ в положение **II** без пуска двигателя, не выжимайте педаль тормоза/сцепления.

Положение ключа II

Вставьте дистанционный ключ в замок зажигания и нажимайте **START/STOP ENGINE** в течение прим. 2-х секунд.

Пуск двигателя

Запуск двигателя, см. стр. 105.

Заглушить двигатель

Нажмите **START/STOP ENGINE**.

Если автомобиль движется или селектор в автоматической коробке передач не находится в положении **P**: Два раза нажмите или удерживайте нажатой кнопку, пока двигатель не остановится.

Возврат в положение ключа 0

Нажмите **START/STOP ENGINE**, чтобы вернуться из положения **I** или **II** в положение ключа **0**.

i ВНИМАНИЕ

Чтобы включить освещение во время буксировки, дистанционный ключ должен находиться в замке зажигания.



Положения ключа

Поло- же- ние	Принцип действия
0	Загорается счетчик пройденных километров, часы и указатель температуры. Замок рулевого колеса отключен. Аудиосистемой можно пользоваться.
I	Можно пользоваться люком в крыше, стеклоподъемниками, телефоном, вентилятором в салоне, ЕСС и стеклоочистителями.
II	Включаются фары. Предупреждающие/контрольные лампы горят 5 секунд. Работает все оборудование за исключением электрообогрева кресел и заднего стекла, которые подключаются при пуске двигателя.



Сиденья

Передние кресла

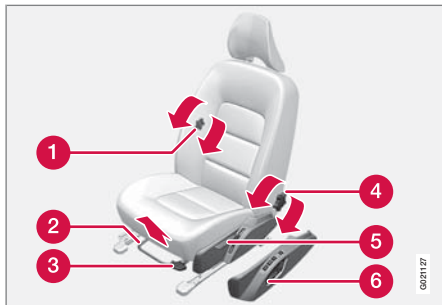

- 1 Регулировка опоры поясницы, поворот ручки ¹.
- 2 Вперед/назад, поднимите ручку, чтобы отрегулировать расстояние до рулевого колеса и педалей. По окончании регулировки проверьте фиксацию кресла.
- 3 Подъем/опускание* переднего края сиденья; подкачивание вверх/вниз.
- 4 Регулировка наклона спинки сиденья, вращение рукоятки.
- 5 Подъем/опускание кресла, подкачивание вверх/вниз.
- 6 Панель управления кресла с электроприводом*.

¹ Относится также к креслу с электроприводом.

! ПРЕДОСТЕРЕЖЕНИЕ

Придайте сиденью водителя правильное положение перед поездкой, ни в коем случае не во время езды. Убедитесь, что сиденье зафиксировано.

Складывание спинки переднего сиденья*

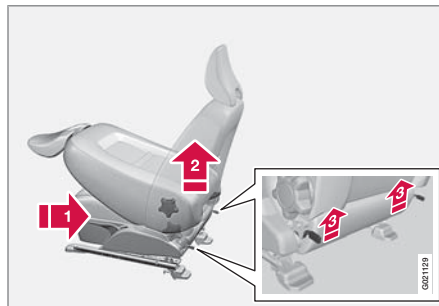

Спинка кресла пассажира может складываться вперед для перевозки длинномерных грузов.

- 1 → Переместите кресло максимально назад/вниз.
- 2 → Установите спинку кресла в вертикальное положение.

- 3 → Поднимите защелки сзади на спинке и сложите ее вперед.

Переместите кресло вперед так, чтобы заблокировать подголовник под отделением для перчаток.

Кресло с электроприводом*

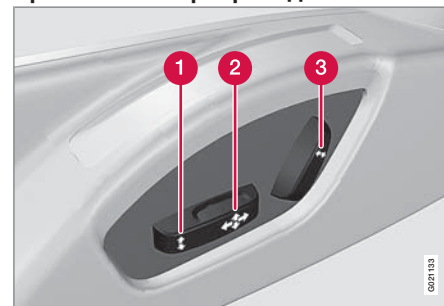

- 1 Подъем/опускание переднего края подушки сиденья
- 2 Положение кресла вверх/вниз и вперед/назад
- 3 Наклон спинки сиденья

На передние кресла с электроприводом установлена защита от перегрузки, которая срабатывает, если кресло блокируется посторонним предметом. В этом случае



Сидения

установите ключ в положение **I** или **0** и подождите мгновение перед повторной установкой кресла.

Одновременно можно выполнять только одно движение (вперед/назад/вверх/вниз).

Подготовка

Установку кресла можно проводить определенное время после того, как дверь отпирается дистанционным ключом, а ключ не находится в замке зажигания. Обычно установка кресла проводится, когда ключ находится в положении **I**, и может всегда проводиться при работающем двигателе.

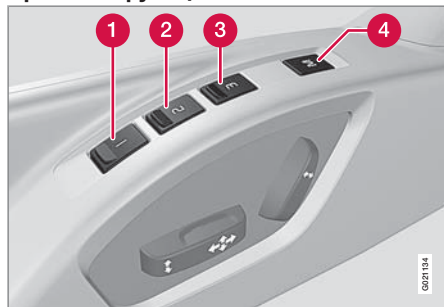
Кресло с функцией памяти***Сохранение установки в памяти**

- 1** Кнопка функции памяти
- 2** Кнопка функции памяти
- 3** Кнопка функции памяти
- 4** Кнопка для сохранения настроек

1. Отрегулируйте положение кресла и внешних зеркал заднего вида.
2. Удерживайте кнопку сохранения настроек нажатой и одновременно нажмите одну из кнопок функции памяти.

Использование сохраненной установки

Нажмите и удерживайте одну из кнопок функции памяти до тех пор, пока кресло и внешние зеркала заднего вида не остановятся. Если кнопку отпустить, перемещение кресла прерывается.

Память ключа* в дистанционном ключе

Положение кресла водителя и внешних зеркал заднего вида сохраняются в памяти ключа при запирании автомобиля этим дистанционным ключом.



Когда автомобиль отпирается этим же дистанционным ключом и открывается дверь водителя, кресло водителя и внешние зеркала заднего вида автоматически устанавливаются в положения, сохраненные в памяти ключа.

ВНИМАНИЕ

Кресло и два внешних зеркала заднего вида не двигаются, если они уже находятся в заданном положении.

Память ключа можно также использовать, когда дверь водителя открыта. Для этого нажмите кнопку отпирания на дистанционном ключе.



Сидения

Память ключа можно активировать/отключить в **Память ключа машины** → **Распол. сиден. и зерк.** Описание системы меню см. стр. 128.

ВНИМАНИЕ

Память ключа в двух дистанционных ключах и память кресла не связаны друг с другом.

Аварийная остановка

Если кресло случайно придет в движение, нажмите на одну из кнопок для того, чтобы его остановить.

Для повторного запуска с целью установить кресло в положение, сохраненное в памяти, нажмите кнопку отпирания на дистанционном ключе. В этом случае дверь водителя должна быть открыта.

ПРЕДОСТЕРЕЖЕНИЕ

Опасность защемления! Следите, чтобы дети не играли с регуляторами. Во время установки, следите, чтобы посторонние предметы не находились перед, позади и под креслом. Будьте внимательны, чтобы пассажиры на заднем сидении не оказались зажатыми.

Сидения с электрообогревом/вентилируемые*

Электрообогреваемые/вентилируемые сидения см. стр. 136.

Задние сидения

Складывание спинки заднего сидения

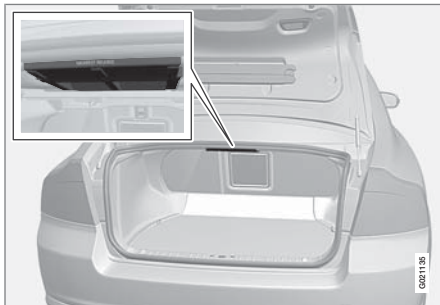

Для облегчения транспортировки длинных предметов спинки заднего сидения можно складывать вперед вместе и отдельно друг от друга.

1. Потяните на ручку/ручки. Если подголовники опущены, сначала их поднимите.

2. Сложите спинку сидения вперед. Отрегулируйте, если это необходимо положение среднего подголовника.

ПРЕДОСТЕРЕЖЕНИЕ

После установки в вертикальное положение проверьте надежность фиксации спинок заднего сидения.

Средний подголовник заднего сидения

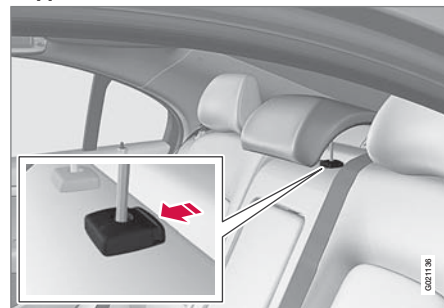

Подголовник регулируется по высоте в зависимости от роста пассажира. Верхний край подголовника должен находиться на уровне середины затылка. При необходимости, переместите его вверх.

Для того чтобы вновь опустить подголовник, кнопку у левой штанги следует нажать



одновременно с тем, как подголовник опускается.

Складывание внешних подголовников заднего сидения*



1. Дистанционный ключ должен находиться в положении I или II.
2. Для улучшения обзора сзади, нажав кнопку, опустите внешние подголовники на заднем сидении.

! ПРЕДОСТЕРЕЖЕНИЕ

Не опускайте внешние подголовники, если эти места заняты пассажирами.

Подголовник перемещается на место вручную до слышимого щелчка.

! ПРЕДОСТЕРЕЖЕНИЕ

После того, как подголовники подняты, они должны быть зафиксированы.



Сидения – Executive

Комфортные кресла, передние

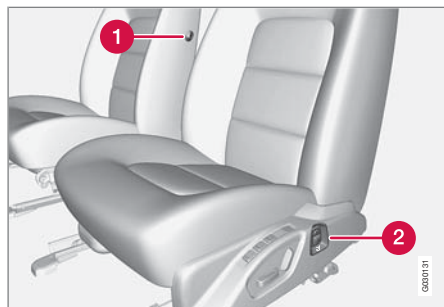

- 1 Регулировка кресла в продольном направлении.
- 2 Панель управления для массажа и опоры поясницы.

Массаж

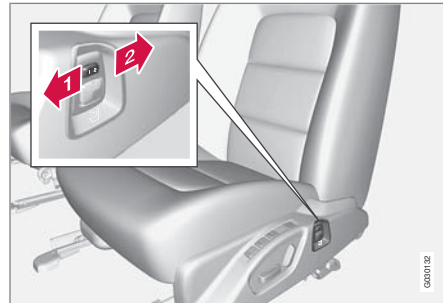

Кнопка включения массажа.

- 1 Жесткий массаж
- 2 Мягкий массаж

В спинке каждого кресла предусмотрена функция массажа. Массаж выполняется с помощью воздушных подушек, которые могут массировать в двух режимах – жестком и мягком. После выбора одного из режимов выполняется следующий цикл массажа: 6 минут массажа – 4 минуты перерыв – 6 минут массажа, и т.д.

Если кнопка находится в среднем положении или дистанционный ключ находится в положении 0, массаж отключен.

Установка опоры поясницы

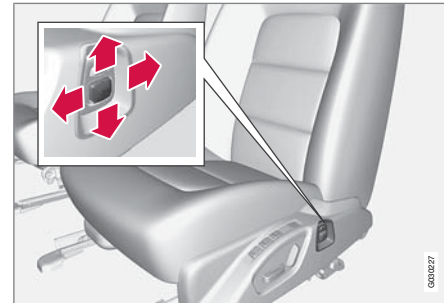

Кнопка установки опоры поясницы.

Опора поясницы устанавливается с помощью тех же воздушных подушек, которые используются для массажа. Регулировка проводится плавно, как по глубине, так и по высоте с помощью регулировочной кнопки, см. рисунок выше.

Опора поясницы может устанавливаться, когда массаж отключен.

Когда массаж прерывается или давление в воздушных подушках сбрасывается, например, после длительной парковки, в памяти сохраняется установка для опоры поясницы.



Регулировка кресла в продольном направлении



Кресло пассажира можно регулировать в продольном направлении. Сидение перемещается вперед или назад до тех пор, пока передняя или соответственно задняя часть кнопка удерживается нажатой, см. рисунок выше. Наклон спинки сидения не изменяется.



Рулевое колесо

Регулировка

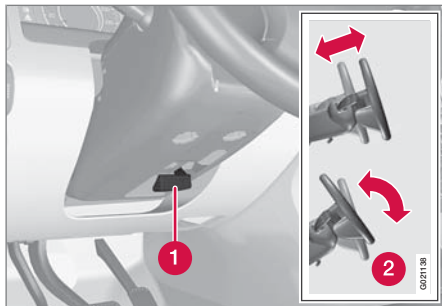

Регулировка рулевого колеса.

- 1 Рычаг — освобождение рулевого колеса
- 2 Возможные положения рулевого колеса

Рулевое колесо можно регулировать по высоте и в глубину:

1. Для освобождения рулевого колеса потяните на себя рычаг.
2. Установите рулевое колесо в наиболее удобное положение.
3. Для блокировки рулевого колеса вдавите на место рычаг. Если движение рычага затруднено, при возвращении рычага на место слегка нажмите на рулевое колесо

ПРЕДОСТЕРЕЖЕНИЕ

До поездки отрегулируйте и зафиксируйте рулевое колесо.

Для адаптивного (по скорости) сервоуправления* можно регулировать эффект усиления, см. стр. 169.

Клавиатуры*

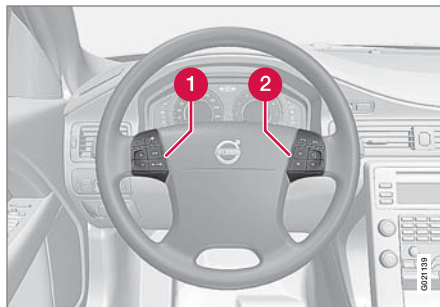

Клавиатуры на рулевом колесе.

- 1 Круиз-контроль, см. стр. 170
Адаптивный круиз-контроль, см. стр. 172
- 2 Настройки звука и управление телефоном, см. стр. 146

Звуковой сигнал



Звуковой сигнал.

Для подачи звукового сигнала нажмите на середину рулевого колеса.



Освещение

Регуляторы света

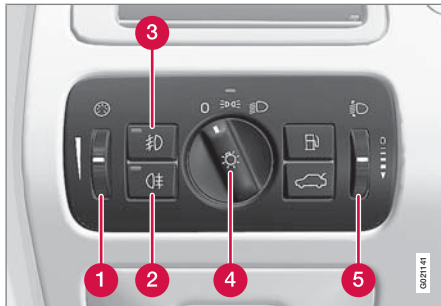

Общий вид регуляторов света.

- 1 Регулировочное кольцо ¹ подсветки дисплея и приборов
- 2 Задние противотуманные фары
- 3 Противотуманные фары*
- 4 Регуляторы света
- 5 Регулировочное кольцо для регулировки высоты светового пучка

Подсветка приборов

В зависимости от положения ключа включается различная подсветка дисплеев и приборной панели, см. стр. 78.

Подсветка дисплея автоматически ослабевает в темное время; яркость регулируется кольцом.

Сила подсветки приборов регулируется кольцом.

Регулировка высоты света фар

Груз в автомобиле изменяет положение света фар по высоте, что может приводить к ослеплению водителей встречного транспорта. Избегайте этого регулировкой высоты света фар. Уменьшите высоту пучка света, если в автомобиле тяжелый груз.

1. Запустите двигатель или установите дистанционный ключ в положение I.
2. Вращением вверх/вниз регулировочного кольца измените выше/ниже высоту пучка света фар.

В автомобилях с биксеноновыми[®] и активными биксеноновыми[®] фарами* регулировка высоты света фар осуществляется автоматически, в связи с чем регулировочное кольцо отсутствует.

Дальний/ближний свет фар



Ручка регулировки света и подрулевой рычаг.

- 1 Положения для мигания дальним светом фар
- 2 Положения для дальнего света фар

¹ В автомобилях комплектации Executive регулировочным кольцом устанавливается также дополнительная подсветка ручек, отделения для хранения в двери, аналоговых часов, подстаканника в туннельной консоли и передней части пола.



Освещение

Положение	Значение
0	Автоматический*/отключенный ближний свет фар. Только мигание дальним светом.
	Габаритные/стояночные огни
	Автоматический ближний свет фар. В этом положении можно включить дальний свет фар и мигать дальним светом.

ВНИМАНИЕ

Дальний свет можно активировать только в положении

Мигание дальним светом фар

Без усилия переместите подрулевой рычаг в сторону рулевого колеса в положение для мигания дальним светом. Дальний свет горит, пока вы не отпустите рычаг.

Ближний свет

При запуске двигателя ближний свет фар включается автоматически*, если ручка регулировки света установлена в положение . При необходимости автоматиче-

ский ближний свет в этом положении можно отключить на официальной станции техобслуживания Volvo.

В положении ближний свет фар включается автоматически всегда при запуске двигателя или когда дистанционный ключ находится в положении II.

Дальний свет

Дальний свет можно включить, только когда регулятор света находится в положении . Для включения/отключения дальнего света переместите подрулевой рычаг до упора в сторону рулевого колеса и отпустите.

При включенном дальнем свете фар в комбинационном приборе горит символ

Активные би-ксеноновые® фары*



Форма светового пятна с отключенной функцией (слева) и активированной функцией (справа).

Если в автомобиле установлены активные фары (Active Bi-Xenon® Lights, ABL), свет фар следует за движением рулевого колеса, обеспечивая максимальное освещение при прохождении поворотов и перекрестков и повышая, таким образом, безопасность.

Функция активируется автоматически при пуске двигателя. Кнопка в центральной консоли горит, когда функция активирована, и мигает при наличии неисправности. Функция действует только в сумерках или темное время и только, если автомобиль находится в движении.

* Опция/дополнительное оборудование, дополнительную информацию см. Введение.



Функцию можно отключить/включить с помощью кнопки.

Габаритные/стояночные огни



Ручка регулировки света в положении для габаритных/стояночных огней.

Поверните ручку регулировки света в среднее положение (одновременно включается подсветка номерного знака).

Задние габаритные огни включаются даже, когда крышка багажника открывается, чтобы привлечь внимание находящихся позади автомобиля.

Тормозной фонарь

При торможении стоп-сигналы включаются автоматически.

Стоп-сигналы экстренного торможения и аварийные мигающие сигналы, EBL

EBL (Emergency Brake Lights) активируется при резком торможении или подключении функции ABS. Включение этой функции означает, что стоп-сигналы мигают, чтобы немедленно предупредить находящиеся сзади автомобили.

Система активируется, когда функция ABS действует более 0,5 секунд или при резком торможении, но только если торможение происходит на скорости выше 50 км/ч. Если скорость автомобиля ниже 30 км/ч, стоп-сигналы вновь работают в нормальном режиме, а аварийные мигающие сигналы включаются автоматически. Аварийные мигающие сигналы действуют до тех пор, пока водитель вновь не начинает ускорение, но их можно отключить соответствующей кнопкой.

Противотуманные фары*



Кнопка противотуманных фар.

Противотуманные фары можно включать в сочетании с дальним/ближним светом фар или габаритным/стояночным светом.

Для включения/выключения нажмите кнопку. Лампа в клавише горит при включенных противотуманных фарах.



ВНИМАНИЕ

Правила использования противотуманными фарами отличаются в разных странах.

Освещение

Противотуманный свет сзади



Кнопка противотуманного света сзади.

Задний противотуманный свет состоит из заднего фонаря и может включаться только вместе с дальним/ближним светом фар или противотуманными фарами.

Нажмите кнопку для включения/выключения. Контрольный символ заднего противотуманного света  в комбинированном приборе и лампа в кнопке горит при включенном заднем противотуманном свете.

Задние противотуманные фары отключаются автоматически после остановки двигателя.

ВНИМАНИЕ

Правила использования противотуманного света сзади отличаются в разных странах.

Аварийные мигающие сигналы



Кнопка аварийных мигающих сигналов.

Нажмите на кнопку для включения аварийных мигающих сигналов. При использовании аварийных мигающих сигналов мигают оба соответствующих символа в комбинированном приборе.

Аварийные мигающие сигналы включаются автоматически при резком торможении, вызывающем активирование стоп-сигналов экстренного торможения (EBL) на скорости не выше 30 км/ч. Они работают до тех пор, пока автомобиль не остановится, и отклю-

чаются автоматически, когда вы вновь начинаете движение или нажмете кнопку.

Указатели поворотов/мигающие сигналы



Указатели поворотов/мигающие сигналы.

Непродолжительное мигание

 Переместите подрулевой рычаг вверх или вниз в первое положение и отпустите. Указатели поворотов мигнут три раза.

Непрерывное мигание

 Переместите подрулевой рычаг вверх или вниз в крайнее положение.

Рычаг остается в этом положении и перемещается назад вручную или автоматически при повороте рулевого колеса.



Освещение

Символы мигающих сигналов

Символы мигающих сигналов, см. стр. 72.

Освещение салона



Клавиши управления в потолочной консоли передними лампами для чтения и освещением салона.

- 1 Лампа для чтения, левая сторона
- 2 Лампа для чтения, правая сторона
- 3 Освещение салона

Освещение в салоне можно включить и выключить вручную в течение 30 секунд после того, как:

- двигатель остановлен, и дистанционный ключ находится в положении **0**
- автомобиль отперт, но двигатель не запущен.

Полочное освещение впереди

Передние лампы для чтения включаются и выключаются нажатием на соответствующую кнопку в потолочной консоли.

Потолочное освещение сзади



Потолочное освещение сзади.

Лампы включаются или выключаются нажатием на соответствующую кнопку.

Освещение порогов

Освещение порогов (и освещение салона) включается и выключается, когда боковая дверь соответственно открывается и закрывается.

Освещение отделения для перчаток

Освещение перчаточного ящика включается и выключается, когда крышка открывается и закрывается соответственно.

Косметическое зеркало

Освещение косметического зеркала, см. стр. 204, включается и выключается, когда крышка открывается и закрывается соответственно.

Автоматический режим освещения

С помощью кнопки можно выбрать одно из трех положений освещения салона:

- **Выкл** – нажата правая сторона, автоматический режим освещения отключен.
- **Нейтральное положение** – включен автоматический режим освещения.
- **Вкл** – левая сторона нажата, освещение салона включено.

Нейтральное положение

Когда кнопка установлена в нейтральное положение, освещение салона включается и выключается автоматически в следующих режимах:

Освещение салона включается и горит в течение 30 секунд, если:

- автомобиль отпирается дистанционным ключом или вставным плоским ключом, см. стр. 45 или 49
- двигатель остановлен, и дистанционный ключ находится в положении **0**.

Освещение салона отключается, когда:



Освещение

- двигатель запускается
- автомобиль запирается.

Освещение салона включается и горит две минуты, если одна из дверей открыта.

Если какое-то освещение включается вручную и автомобиль запирается, оно гаснет автоматически через две минуты.

Прод. огней безопас.

После того как автомобиль заперт, часть внешнего освещения можно оставить включенным и использовать в качестве освещения при выходе из автомобиля.

1. Выньте дистанционный ключ из замка запуска.
2. Переместите левый подрулевой рычаг до упора в сторону рулевого колеса и отпустите. Функция активируется аналогично миганию дальним светом, см. стр. 87.
3. Выйдите из автомобиля и закройте дверь.

При включении этой функции горят ближний свет фар, стояночные огни, мигающие лампы, лампы во внешних зеркалах заднего вида, освещение номерного знака, потолочные лампы в салоне и освещение порогов.

Продолжительность освещения при подходе к автомобилю можно установить в **Настройки машины** → **Настройки освещения** → **Прод. огней безопас.** Описание системы меню см. стр. 128.

Прод. удал. вкл.свет

Комфортное освещение включается дистанционным ключом, см. стр. 45, и используется для дистанционного включения освещения автомобиля.

Когда функция активируется пультом дистанционного управления, включаются стояночные огни, мигающие лампы, лампы во внешних зеркалах заднего вида, освещение номерного знака, потолочные лампы и освещение порогов.

Продолжительность комфортного освещения можно установить в **Настройки машины** → **Настройки освещения** → **Прод. удал. вкл.свет.** Описание системы меню см. стр. 128.

Регулировка формы светового пятна фар

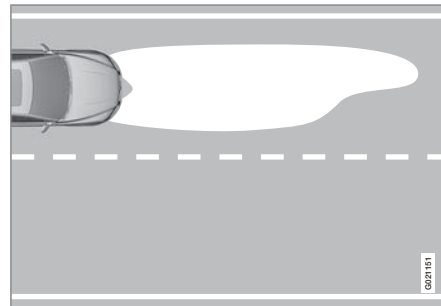

Форма светового пятна фар, левостороннее движение.

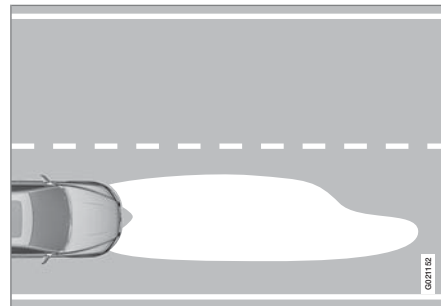

Форма светового пятна фар, правостороннее движение.



Освещение

Для предотвращения ослепления встречного транспорта форму светового пятна фар можно отрегулировать для право- или левостороннего движения. Правильно отрегулированные фары более эффективно освещают края дороги.

Би-ксеноновые® и активные би-ксеноновые® фары*

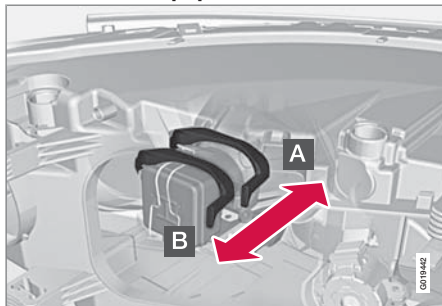

Регулировка формы светового пятна фар.

- A** Нормальное положение – форма светового пятна отрегулирована для страны, в которую поставляется автомобиль.
- B** Регулировочное положение – для противоположного светового пятна.

⚠ ПРЕДОСТЕРЕЖЕНИЕ

Такие фары требуют очень осторожного обращения, так как питание на ксеноновую лампу подается от высоковольтного агрегата.

Соответствует ли нормальное положение право- или левостороннему движению определяется страной, в которую поставляется автомобиль.

Пример 1

Если автомобиль, поставленный в Швецию, будет эксплуатироваться в Англии, следует установить соответствующее положение фар, см. предыдущий рисунок.

Пример 2

Автомобиль, поставляемый в Англию, предназначен для левостороннего движения, и поэтому в Англии фары устанавливаются в нормальное положение, см. предыдущий рисунок.

Галогенные фары

Для галогенных фар форма светового пятна изменяется маскировкой стекла фары. Форма пятна будет несколько слабее.

Маскировка фар

1. Перенесите шаблоны A и B для автомобилей с левосторонним управлением

или C и D для автомобилей с правосторонним управлением в масштабе 1:2; см. стр. 95. Воспользуйтесь, например, копировальным оборудованием с функцией масштабирования:

- A = LHD Right (левостороннее управление, правое стекло)
 - B = LHD Left (левостороннее управление, левое стекло)
 - C = RHD Right (правостороннее управление, правое стекло)
 - D = RHD Left (правостороннее управление, левое стекло)
2. Перенесите шаблон на самоклеящийся водостойкий материал и вырежьте. Нанесите также красные отметки.
 3. Расположите самоклеящиеся шаблоны таким образом, чтобы красные отметки совпадали с отметками реперных точек на стеклах фар, см. предыдущие рисунки.



Освещение

Маскировка галогенных фар

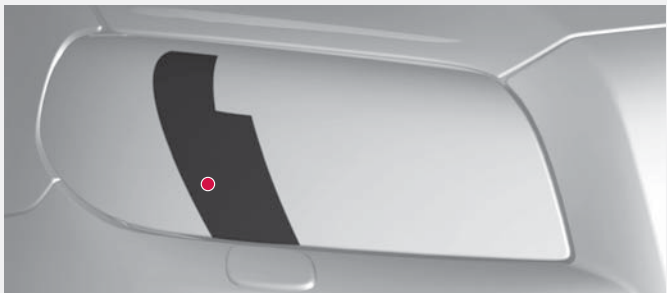

0000005

Верхний ряд: маскировка автомобиля с левосторонним управлением, шаблоны А и В. Нижний ряд: маскировка автомобиля с правосторонним управлением, шаблоны С и D.



Шаблоны для галогенных фар

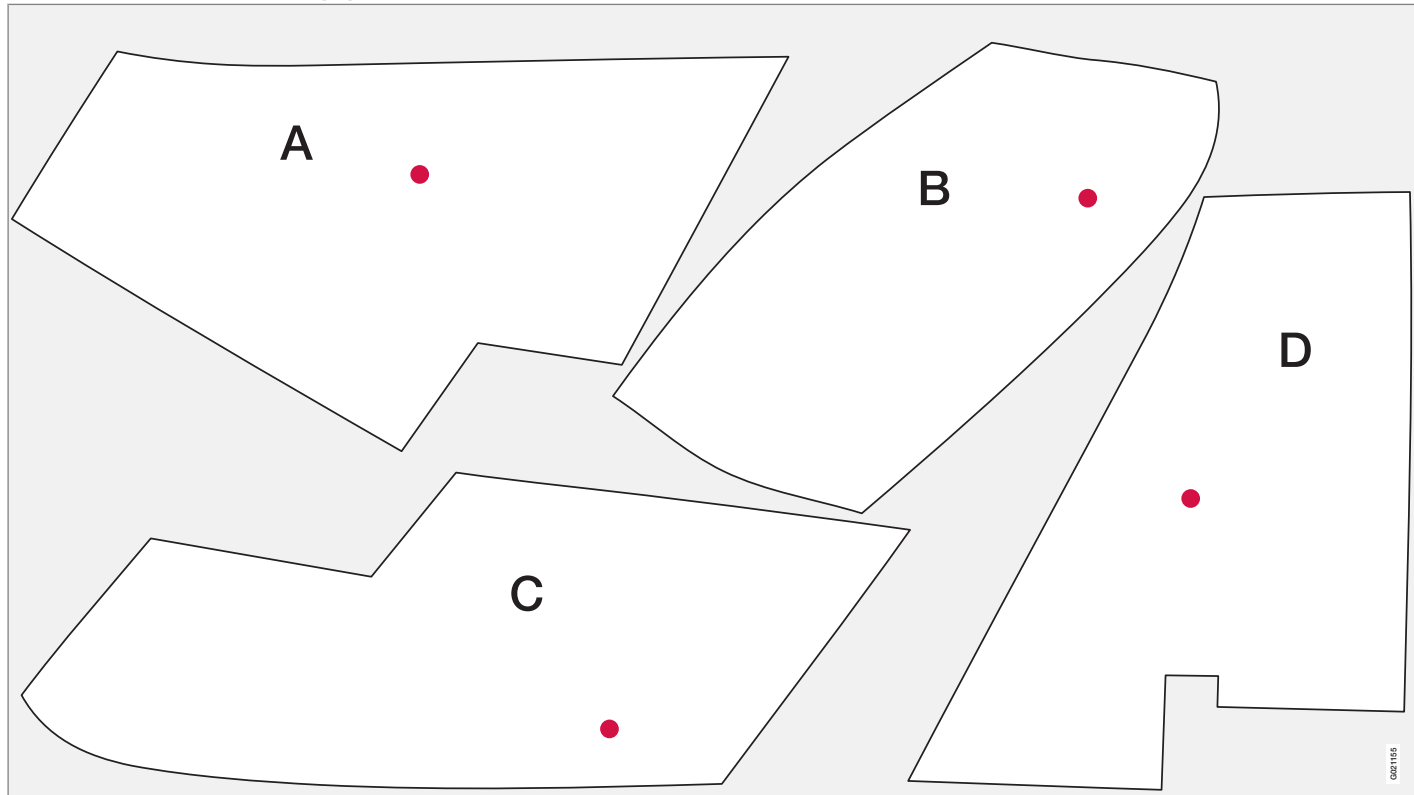



Очистители и омыватели

Стеклоочистители ветрового стекла



Очистители и омыватели ветрового стекла.

- 1 Датчик дождя, вкл/выкл
- 2 Регулировочное кольцо, чувствительность/частота

Выключение стеклоочистителя ветрового стекла

-  Переместите рычаг к положению **0**, чтобы отключить очистители ветрового стекла.



Одинарный ход

-  Потяните рычаг вверх и отпустите, чтобы щетки сделали один ход.

Интервальный режим работы

-  После выбора интервального режима очистки установите число ходов в единицу времени с помощью регулировочного кольца.

Непрерывный режим работы

-  Очистители двигаются с нормальной скоростью.
-  Очистители двигаются с высокой скоростью.

! ВАЖНО

Перед включением очистителей в зимнее время убедитесь, что щетки не примерзли к ветровому стеклу, с которого удален снег и лед.

! ВАЖНО

Используйте достаточное количество омывающей жидкости при очистке стеклоочистителями ветрового стекла. Ветровое стекло должно быть мокрым, когда работают стеклоочистители.

Датчик дождя*

Датчик дождя контролирует количество воды на ветровом стекле и автоматически включает стеклоочистители. Чувствитель-

ность датчика дождя изменяется при помощи регулировочного кольца.

Когда датчик дождя активирован, горит лампа в кнопке и символ датчика дождя

 показывается в правом дисплее комбинированного прибора.

Включение и регулировка чувствительности

Для активирования датчика дождя необходимо, чтобы двигатель работал или дистанционный ключ находился в положении **I** или **II**, и одновременно рычаг стеклоочистителей ветрового стекла находился в положении **0** или положении одиночного хода.

Включите датчик дождя, нажав кнопку . Очистители ветрового стекла делают один ход.

Если рычаг перевести вверх, щелки делают дополнительный ход.

Поверните регулировочное кольцо вверх для повышения чувствительности и вниз для понижения чувствительности. (При вращении кольца вверх очистители делают дополнительный ход.)

Отключение

Отключите датчик дождя, нажав на кнопку , или переместите рычаг вниз на другую программу очистки.

* Опция/дополнительное оборудование, дополнительную информацию см. Введение.



Очистители и омыватели

Датчик дождя выключается автоматически после извлечения ключа из замка запуска или через пять минут после выключения зажигания.

! ВАЖНО

При автоматической мойке очистители ветрового стекла могут включиться и получить повреждения. Отключите датчик дождя на работающем двигателе или когда дистанционный ключ находится в положении I или II. Символ в комбинированном приборе и лампа в кнопке гаснут.

Омывание фар и стекол

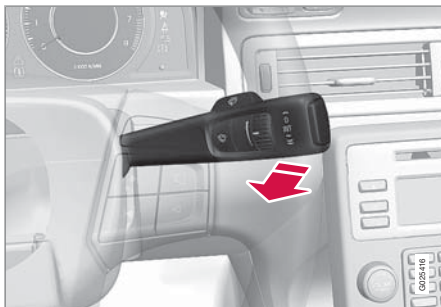

Функция омывания.

Омывание ветрового стекла

Чтобы включить омывание ветрового стекла и фар, переместите рычаг к рулевому колесу.

После отпускания подрулевого рычага стеклоочистители совершают несколько дополнительных махов. Фары омываются поочередно, чтобы не допустить ослабления освещения.

i ВНИМАНИЕ

Фары омываются по очереди.

Обогреваемые форсунки омывателя*

Форсунка омывателя обогревается автоматически в холодную погоду, чтобы не допустить замерзания жидкости.

Омыватель высокого давления для фар*

Омыватель высокого давления для фар расходует большое количество омывающей жидкости. Для экономии жидкости фары омываются автоматически при каждом пятом омывании ветрового стекла.



Стекла и зеркала заднего вида

Общие сведения

Ламинированное стекло



Усиленное стекло — это дополнительная защита от взлома и повышенная звукоизоляция салона. В ветровом и боковых* окнах установлено многослойное стекло.

Водо- и грязеотталкивающее покрытие*



Передняя боковые стекла обработаны специальным слоем, который повышает видимость в тяжелых погодных условиях. Уход, см. стр. 290.

! ВАЖНО

Не пользуйтесь металлическим скребком для удаления льда со стекол. Для удаления льда с зеркал пользуйтесь функцией электрообогрева. Скребок может поцарапать стекло зеркал!

Стеклоподъемники

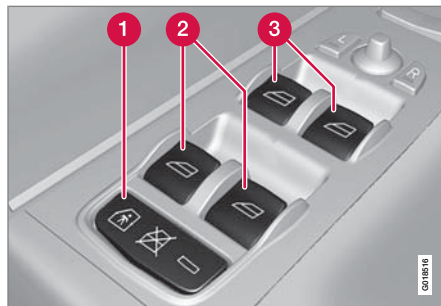

Панель управления в двери водителя.

- 1** Электрическая блокировка замков в дверях* и задних стекол, см. стр. 61.
- 2** Управление стеклами сзади
- 3** Управление стеклами впереди

! ПРЕДОСТЕРЕЖЕНИЕ

Следите за тем, чтобы не защемить руки пассажиров на заднем сидении при закрытии окон с панели на двери водителя.

! ПРЕДОСТЕРЕЖЕНИЕ

Следите за тем, чтобы не защемить руки детей или других пассажиров при закрытии окон, в том числе и дистанционным ключом.

! ПРЕДОСТЕРЕЖЕНИЕ

Если в автомобиле находятся дети и водитель покидает автомобиль, не забудьте обязательно отключить питание от стеклоподъемников, вынув дистанционный ключ.

Управление



Управление стеклоподъемниками.

- 1** Управление без автоматик
- 2** Управление с автоматикой



Стекла и зеркала заднего вида

Все стеклоподъемники управляются с панели в двери водителя. С панели управления в других дверях можно управлять только стеклоподъемником соответствующей двери. Стеклоподъемниками можно управлять одновременно только с одной панели.

Для работы стеклоподъемников дистанционный ключ должен быть установлен в положение I или II. После выключения двигателя стеклоподъемниками можно пользоваться несколько минут даже, если ключ вынут из замка зажигания, но до того, как открыта дверь.

Закрытие окон прерывается, и если что-то мешает перемещению стекла, оно открывается. Предусмотрена функция форсирования защиты от защемления, если закрытие прервано, например, из-за наледи, путем удерживания кнопки в вытянутом положении, пока окно не закроется. Через короткое время защита от защемления активируется вновь.

ВНИМАНИЕ

Для снижения пульсирующего шума ветра при открытых задних стеклах Вы можете немного приоткрыть также и передние стекла.

Управление без автоматик

Слегка потяните один из регуляторов вверх/вниз. Стеклоподъемники перемещаются вверх/вниз до тех пор, пока регулятор удерживается в положении.

Управление с автоматикой

Потяните один из регуляторов до упора вверх/вниз, а затем отпустите. Стекло автоматически перемещается в крайнее положение.

Дистанционное управление и кнопки центрального замка

Все боковые стекла можно автоматически открыть/закрыть с помощью дистанционного ключа или кнопок центрального замка:

- Удерживайте нажатой кнопку замка, пока стекла не начнут открываться/закрываться. Если необходимо прервать открытие/закрытие, нажмите на кнопку запираения еще раз.

Возврат в исходное положение

В случае отключения аккумуляторной батареи для правильной работы необходимо вернуть функцию автоматического открытия в исходное положение.

1. Потяните вверх переднюю часть клавиши, чтобы поднять стекло в крайнее положение, и удерживайте одну секунду.

2. Быстро отпустите клавишу.
3. Потяните вверх переднюю часть клавиши еще раз на одну секунду.

ПРЕДОСТЕРЕЖЕНИЕ

Для работы защиты от заземления необходимо установить исходное положение.

Солнцезащитная шторка*



Солнцезащитная шторка встроена в панель обеих задних дверей.

- Вытяните солнцезащитную шторку и навесьте ее на крюк в верхней части дверной коробки.

Окно можно открыть и закрыть, даже когда солнцезащитная шторка вытянута.



Стекла и зеркала заднего вида

Внешние зеркала заднего вида

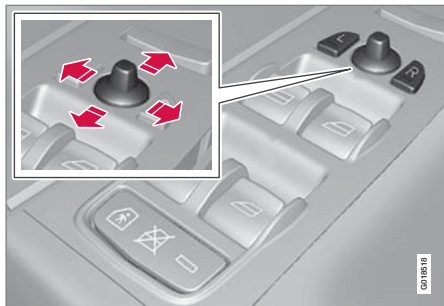

Управление внешними зеркалами заднего вида.

Регулировка

1. Нажмите кнопку **L** для левого зеркала или **R** для правого зеркала заднего вида. Лампа в кнопке горит.
2. Отрегулируйте положение с помощью джойстика посередине.
3. Нажмите кнопку **L** или **R** еще раз. Лампа должна погаснуть.

ПРЕДОСТЕРЕЖЕНИЕ

Зеркала широкоугольного типа, улучшающие обзор. Поэтому кажется, что расстояние до отражающихся в нем объектов больше, чем в действительности.

Складные зеркала заднего вида с электроприводом*

Для парковки/проезда в узком месте наружные зеркала можно сложить:

1. Одновременно нажмите клавиши **L** и **R**.
2. Отпустите их прим. через одну секунду. Зеркала автоматически установятся в полностью сложенное положение.

Раскройте зеркала снова, нажав одновременно на кнопки **L** и **R**. Зеркала автоматически установятся в полностью открытое положение.

Сохранение положения в памяти*

Положения зеркал заднего вида сохраняются в памяти ключа, когда автомобиль запирается дистанционным ключом. Когда автомобиль отпирается тем же дистанционным ключом, зеркала заднего вида и кресло водителя занимают хранящиеся в памяти положения при открытии двери водителя.

Функцию можно активировать/отключить в **Память ключа машины** → **Распол. сиден. и зерк.** Описание системы меню см. стр. 128.

Наклон зеркал заднего вида во время парковки

Зеркала заднего вида наклоняются вниз, что позволяет водителю видеть, например, край дороги во время парковки.

- Включите передачу заднего хода и нажмите кнопку **L** или **R**.

При выключении передачи заднего хода зеркало заднего вида автоматически возвращается в исходное положение прим. через 10 секунд или раньше, если нажать кнопку **L** или **R**.

Автоматическое складывание при заперении

Если автомобиль запирается/отпирается дистанционным ключом, зеркала заднего складываются/раскрываются автоматически.

Функцию можно активировать/отключить в **Настройки машины** → **Сложить зерк. при блок.** Описание системы меню см. стр. 128.

Возврат в нейтральное положение

Возврат в нейтральное положение необходимо выполнить с помощью электропривода для восстановления функции электроуправляемого складывания/раскладывания наружных зеркал после их смещения

* Опция/дополнительное оборудование, дополнительную информацию см. Введение.



Стекла и зеркала заднего вида

со своего места вследствие внешнего воздействия:

1. Сложите зеркала кнопками **L** и **R**.
2. Вновь раскройте зеркала кнопками **L** и **R**.

Зеркала после этого возвращены в нейтральное положение.

Комфортное освещение и освещение при выходе из автомобиля

При выборе комфортного освещения или освещения при подходе к автомобилю загорается лампа в зеркалах заднего вида, см. стр. 92.

Электрообогрев заднего стекла и наружных зеркал заднего вида



Пользуйтесь электрообогревом для удаления обледенения и запотевания с заднего стекла и внешних зеркал заднего вида.

Если нажать на кнопку начинается обогрев заднего стекла и внешних зеркал заднего вида. Лампа в кнопке горит, когда функция активирована. Обогрев отключается автоматически, при этом длительность определяется температурой наружного воздуха.

Запотевание/обледенение с заднего стекла удаляется автоматически, если пуск двигателя происходит при наружной температуре ниже + 7 °С.

Режим автоматического антиобледенения можно выбрать в **Настройки климата** →

Автом. зад. антиоблед. Выберите между **Вкл** или **Выкл**. Описание системы меню см. стр. 128.

Внутреннее зеркало заднего вида



- 1 Установка противоослепляющего положения

Установка вручную противоослепляющего положения

Мощный свет от автомобиля сзади может отражаться в зеркале заднего вида и ослеплять водителя. Если вас раздражает свет от автомобилей сзади, затемните зеркало с помощью регулятора противоослепляющего положения:

1. Для установки противоослепляющего положения, переместите регулятор на себя.
2. Возврат в нормальное положение – переместите регулятор в сторону ветрового стекла.



Стекла и зеркала заднего вида

Автоматическая защита от ослепления*

В случае яркого света сзади зеркало заднего вида затемняется автоматически. Регулятор на зеркалах с автоматическим затемнением отсутствует.



Люк в крыше с электроприводом*

Общие сведения

Органы управления люком в крыше расположены на потолке. Люк в крыше можно открыть за задний край вверх или в горизонтальном направлении. Для того чтобы открыть люк в крыше следует установить ключ в положение I или II.

Горизонтальное открытие

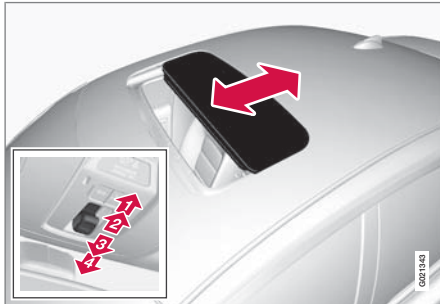

Горизонтальное открытие, назад/вперед.

- 1 Открытие, автоматическое
- 2 Открытие, вручную
- 3 Закрытие, вручную
- 4 Закрытие, автоматическое

Открытие

Чтобы максимально открыть люк в крыше, потяните регулятор назад в положение для автоматического открытия и отпустите.

Открывается вручную, если потянуть регулятор назад до положения ручного открытия. Люк перемещается в направлении полного открытия до тех пор, пока кнопка управления нажата.

Закрытие

Закрывается вручную, если потянуть регулятор вперед до положения ручного закрытия. Люк перемещается в направлении полного закрытия до тех пор, пока кнопка управления нажата.

⚠ ПРЕДОСТЕРЕЖЕНИЕ

Опасность защемления при закрытии люка в крыше. Защита от защемления в люке крыши функционирует только при автоматическом, а не при ручном закрытии.

Закрывается автоматически, если переместить регулятор в положение для автоматического закрытия и отпустить.

Подача питания на люк в крыше прекращается, если вынуть дистанционный ключ из замка зажигания.

⚠ ПРЕДОСТЕРЕЖЕНИЕ

Если в автомобиле находятся дети:

Когда водитель покидает автомобиль, не забывайте обязательно отключить питание от люка в крыше, вынув дистанционный ключ.

Вертикальное открытие

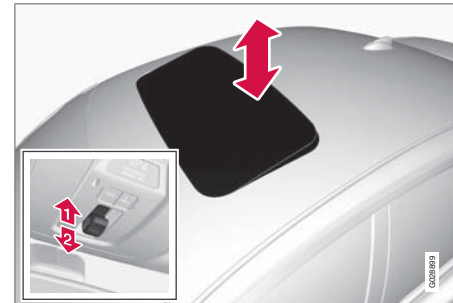

Вертикальное открытие, задний край вверх.

- 1 Чтобы открыть, выжмите задний край регулятора вверх.
- 2 Чтобы закрыть, потяните задний край регулятора вниз.



Люк в крыше с электроприводом*

Закрытие дистанционным ключом или кнопкой центрального замка

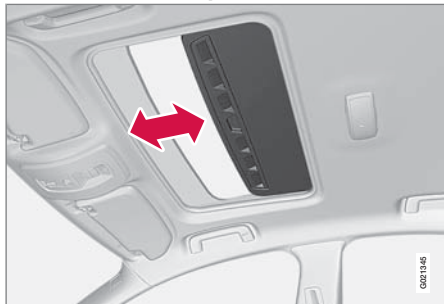

Чтобы закрыть шторку, сдвиньте ее вперед за ручку.

Защита от заземления

Люк в крыше снабжен защитой от заземления, которая срабатывает, если при автоматическом закрытии он блокируется посторонним предметом. В этом случае люк останавливается, а затем автоматически открывается в установленное ранее положение.

Длительным нажатием на кнопку запираения закрывается люк в крыше и все окна, см. стр. 45 и 57. Двери и крышка багажника запираются. Если необходимо прервать закрытие, нажмите на кнопку замка еще раз.

ПРЕДОСТЕРЕЖЕНИЕ

Если люк в крыше закрывается дистанционным ключом, следите за тем, чтобы никто не был зажат.

Солнцезащитная шторка

У люка также имеется внутренняя солнцезащитная шторка, перемещаемая вручную. Когда люк открывается, солнцезащитная шторка автоматически сдвигается назад.



Пуск двигателя

Бензиновые и дизельные двигатели



Замок зажигания с дистанционный ключом, кнопка пуска/останова Start/stop (подробно см. стр. 78).

! ВАЖНО

Не вставьте дистанционный ключ наоборот!
Держите за конец со вставным плоским ключом, см. стр. 49.

1. Для автомобилей с дистанционным ключом, вставьте дистанционный ключ в замок зажигания. Слегка нажмите на ключ так, чтобы он втянулся.

2. Полностью выжмите и удерживайте педаль сцепления ¹. В автомобилях с автоматической коробкой передач нажмите педаль тормоза.
3. После этого нажмите и отпустите кнопку **START/STOP ENGINE**.

i ВНИМАНИЕ

В автомобилях с дизельным двигателем 2.0D может наблюдаться некоторая задержка перед пуском двигателя – в это время на дисплее отображается **Двигатель Предв. подогрев**.

Стартер работает до пуска двигателя, но не более 10 секунд (дизель до 60 секунд).

Если двигатель не запускается в течение 10 секунд, повторите попытку, удерживая кнопку **START/STOP ENGINE** до пуска двигателя.

! ПРЕДОСТЕРЕЖЕНИЕ

Если Вы покидаете автомобиль, **обязательно** вынимайте дистанционный ключ из замка зажигания, особенно, если в автомобиле находятся дети.

! ПРЕДОСТЕРЕЖЕНИЕ

Запрещается вынимать дистанционный ключ из замка зажигания во время движения или буксировки автомобиля. Замок рулевого колеса может активироваться, что приводит к потере управления автомобилем.

Никогда не выносите из автомобиля дистанционный ключ с бесключевой функцией keyless drive* во время движения или буксировки автомобиля.

i ВНИМАНИЕ

Для некоторых моделей двигателей число холостых оборотов при холодном старте может быть значительно выше нормального. Это делается для того, чтобы уменьшить выброс токсичных веществ и не загрязнять окружающую среду за счет максимально быстрого прогрева системы очистки отработанных газов двигателя до рабочей температуры.

Keyless drive

Выполните пункты 2–3 для пуска бензиновых и дизельных двигателей.

¹ Если автомобиль катится, то достаточно нажать кнопку **START/STOP ENGINE**, чтобы запустить двигатель.



Пуск двигателя



ВНИМАНИЕ

Для пуска двигателя необходимо, чтобы один из дистанционных ключей автомобиля с функцией keyless drive* находился в салоне или багажнике.

Замок рулевого колеса

Замок рулевого колеса отключается, когда дистанционный ключ защелкивается в замке пуска² и включается, когда дистанционный ключ вынимается из замка запуска.

Покидая автомобиль, активируйте замок рулевого колеса – так Вы уменьшаете риск угона автомобиля.

² В автомобилях с функцией keyless drive* замок рулевого колеса отключается, когда кнопка пуска нажимается первый раз. Замок рулевого колеса включается, когда глушится двигатель и открывается дверь водителя.



Запуск двигателя – Гибкое топливо

Общие сведения о пуске двигателя с гибким топливом

Двигатель запускается аналогично автомобилю с бензиновым двигателем.

Трудности запуска

Если двигатель не запускается с первой попытки:

- С помощью кнопки **START/STOP ENGINE** повторите запуск несколько раз.

Если и при этом двигатель не запускается

Если наружная температура ниже +5 °С:

1. Подключите электрический предпусковой подогреватель двигателя не менее, чем на 1 час.
2. С помощью кнопки **START/STOP ENGINE** повторите запуск несколько раз.

❗ ВАЖНО

Если двигатель не запускается после нескольких попыток, обратитесь на официальную станцию техобслуживания Volvo.

Подогреватель двигателя*



Гнездо для подключения подогревателя двигателя.

Если ожидается температура ниже -10 °С, а в автомобиль залит биоэтанол E85, необходимо использовать предпусковой подогреватель двигателя в течение прим. 2-х часов, чтобы облегчить быстрый пуск двигателя.

Чем ниже температура, тем дольше должен работать подогреватель двигателя. При температуре -20 °С предпусковой подогреватель должен работать в течение прим. 3-х часов.

В автомобилях, предназначенных для использования биоэтанола E85, устанавливается электрический подогреватель двигателя*. Запуск и езда на предварительно прогретом двигателе означает существенное сокращение количества выбросов и снижение расхода топлива. Поэтому старайтесь пользоваться подогревом двигателя в течение всего зимнего полугодия.



ПРЕДОСТЕРЕЖЕНИЕ

Подогреватель двигателя работает от высокого напряжения. Поиск неисправности и ремонт электрического подогревателя двигателя и его электрических соединений разрешается проводить только на официальной станции техобслуживания Volvo.



ВНИМАНИЕ

Для тех, кто хочет иметь с собой запас топлива:

При остановке двигателя из-за отсутствия топлива в баке, биоэтанол E85 из запасной канистры может затруднить пуск двигателя в сильный мороз. Чтобы этого избежать, в запасную канистру следует заливать бензин с октановым числом 95.

* Опция/дополнительное оборудование, дополнительную информацию см. Введение.



Запуск двигателя – Гибкое топливо

Более подробно о гибком топливе биоэтаноле Е 85 см. стр. 225 и 305.

Адаптация топлива

Если в топливный бак заливается бензин после того, как двигатель работал на биоэтаноле Е85 (или наоборот), короткое время может наблюдаться неровная работа двигателя. Поэтому важно дать двигателю возможность "привыкнуть" (адаптироваться) к новой топливной смеси.

Адаптация проводится автоматически, когда автомобиль короткий отрезок времени движется с постоянной скоростью.



ВАЖНО

После изменения соотношения топливной смеси в баке необходимо проводить адаптацию, проехав с постоянной скоростью прим. 15 минут.

Если аккумулятор был разряжен или отключен, то для адаптации потребуется несколько больше времени, так как в электронной памяти отсутствует информация.



Запуск двигателя – вспомогательный аккумулятор

Пуск от вспомогательного источника

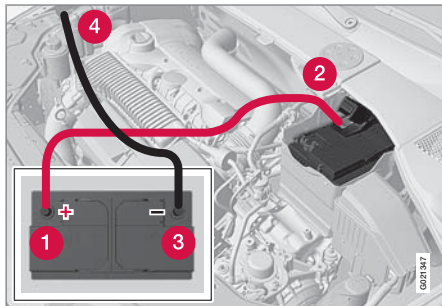

Если аккумуляторная батарея разряжена, автомобиль можно запустить током от другой аккумуляторной батареи.

Чтобы при пуске от вспомогательного источника избежать опасности взрыва, рекомендуется следующее:

1. Установите дистанционный ключ в положение **0**, см. стр. 78.
2. Убедитесь, что напряжение вспомогательного аккумулятора составляет 12 В.
3. Если вспомогательный аккумулятор находится в другом автомобиле, оставьте двигатель этого автомобиля и

убедитесь, что автомобили не касаются друг друга.

4. Присоедините красный пусковой провод к положительному выводу вспомогательной аккумуляторной батареи **1**.
5. Откройте зажим на передней крышке аккумуляторной батареи Вашего автомобиля и снимите крышку, см. стр. 259.
6. Присоедините пусковой провод к положительному выводу **2** Вашего автомобиля, расположенному под откидной пластмассовой крышкой.
7. Поставьте один зажим черного пускового провода на отрицательный вывод вспомогательной аккумуляторной батареи **3**.

! ВАЖНО

Подсоединяйте пусковой провод осторожно, чтобы не допустить короткого замыкания на другие компоненты в двигательном отсеке.

8. Поставьте другой зажим на клемму массы, (верхний край правого крепления двигателя, шляпка внешнего болта) **4**. Убедитесь, что клеммы пусковых прово-

дов надежно закреплены, чтобы избежать появления искр при попытке пуска.

9. Запустите двигатель "вспомогательного автомобиля". Дайте двигателю поработать примерно минуту на повышенных холостых оборотах, 1500 об/мин.
10. Запустите двигатель автомобиля с разряженным аккумулятором. При попытке пуска не трогайте соединения. Риск искрообразования.
11. Снимите пусковые провода, сначала черный, а затем красный. Следите, чтобы зажимы черного пускового провода не коснулись положительного вывода аккумуляторной батареи или соединительной клеммы красного пускового провода.



Запуск двигателя – вспомогательный аккумулятор

ПРЕДОСТЕРЕЖЕНИЕ

В аккумуляторной батарее может образовываться очень взрывоопасный гремучий газ. Достаточно одной искры, образовавшейся из-за неправильного подсоединения пусковых проводов, чтобы вызвать взрыв аккумуляторной батареи. В аккумуляторной батарее находится серная кислота, которая может стать причиной серьезных кислотных ожогов. Если серная кислота попадает в глаза, на кожу или одежду, нужно немедленно промыть пораженный участок большим количеством воды. При попадании брызг в глаза немедленно обратитесь к врачу.



Коробки передач

Механическая КП – пять передач

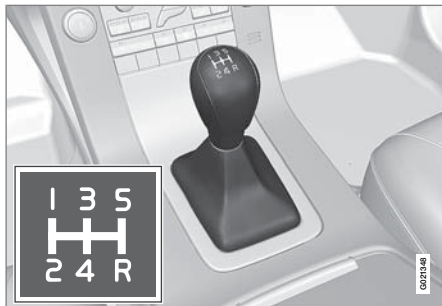

- Полностью выжимайте педаль сцепления при каждом переключении передачи.
- Снимайте ногу с педали сцепления между переключениями передач.
- Следуйте указанной схеме переключения передач.

Для достижения по возможности наилучшей топливной экономичности используйте как можно более высокие передачи как можно чаще.

Блокиратор включения заднего хода – пять передач



Блокиратор включения передачи заднего хода затрудняет случайное включение задней передачи при движении вперед.

Включайте передачу заднего хода, только когда автомобиль стоит неподвижно.

- Перед включением передачи заднего хода необходимо сначала рычаг переключения передач переместить в положение N. Блокиратор передачи заднего хода не позволяет включать задний ход непосредственно с пятой передачи.

Механическая КП – шесть передач

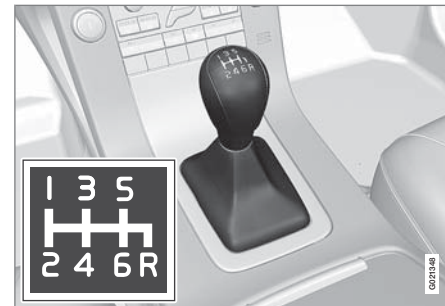

- Полностью выжимайте педаль сцепления при каждом переключении передачи.
- Снимайте ногу с педали сцепления между переключениями передач.
- Следуйте указанной схеме переключения передач.

Для достижения по возможности наилучшей топливной экономичности используйте как можно более высокие передачи как можно чаще.



Коробки передач

Блокиратор включения заднего хода – шесть передач



Блокиратор включения передачи заднего хода затрудняет случайное включение задней передачи при движении вперед.

Включайте передачу заднего хода, только когда автомобиль стоит неподвижно.

Автоматическая коробка передач Geartronic

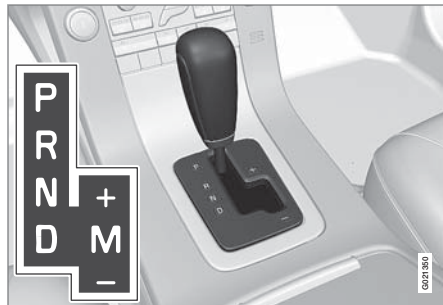

На информационном дисплее следующие обозначения указывают положение селектора передач: **P, R, N, D, S, 1, 2, 3, 4, 5** или **6**, см. стр. 71.

Положения передач

Положение для стоянки (P)

Выбирайте **P** при пуске двигателя или на стоянке. Чтобы переместить селектор передач из положения **P**, необходимо выжать педаль тормоза.

В положении **P** коробка передач механически заблокирована. Активируйте электрический стояночный тормоз, нажав на кнопку, см. стр. 119.

ВАЖНО

Автомобиль должен стоять неподвижно, когда выбирается положение **P**.

Положение передачи заднего хода (R)

Автомобиль должен стоять неподвижно, когда выбирается положение **R**.

Нейтральное положение (N)

Ни одна из передач не включена, и можно пускать двигатель. Затяните стояночный тормоз, если автомобиль стоит неподвижно и селектор передач находится в положении **N**.

Положение для вождения (D)

D – это нормальное положение для вождения. Повышение и понижение передачи происходит автоматически в зависимости от ускорения и скорости. Автомобиль должен стоять неподвижно при выборе положения **D** из положения **R**.

Geartronic – ручные положения передачи (M)

Автоматическая коробка передач Geartronic позволяет также водителю переключать передачи вручную. Когда педаль газа отпускается, происходит торможение двигателем.



Коробки передач

Положение ручного переключения передач выбирается при перемещении рычага из положения **D** в правое крайнее положение **M**. На информационном дисплее символ **D** меняется на одну из цифр " 1–6" в зависимости от того, какая передача включена, см. стр. 71.

Отведите рычаг вперед к + (плюс), чтобы переключиться на одну передачу вверх, и отпустите. Рычаг возвращается в положение покоя **M**.

Потяните рычаг назад к – (минус), чтобы переключиться на одну передачу вниз, и отпустите.

Положение ручного переключения передач **M** может выбираться в любое время во время движения.

Для возврата в автоматический режим движения: переместите рычаг в левое крайнее положение **D**.

Во избежание неравномерной работы и остановки двигателя Geartronic автоматически понижает передачу, если водитель позволяет скорости упасть ниже значения, допустимого для выбранной передачи.

ВНИМАНИЕ

Если в коробке передач предусмотрена программа Sport, ручное управление коробкой передач включается, только когда рычаг перемещается вперед или назад в положение **M**. При этом на информационном дисплее символ **S** сменяется символом 1–6, указывающим, какая скорость включена.

Geartronic – Спортивный режим (S) ¹

Спортивная программа придает автомобилю спортивный характер и допускает переключение передач на повышенных оборотах. При этом автомобиль реагирует быстрее на подачу газа. При активном вождении приоритет отдается вождению на низкой передаче с более поздним включением высокой передачи.

Спортивный режим включается при перемещении рычага из положения **D** в крайнее правое положение **M**. На информационном дисплее обозначения меняются с **D** до **S**.

Положение спортивного режима может выбираться в любое время во время движения.

Geartronic – Зимний режим

Трогаться с места на скользком дорожном покрытии легче, если 3-я передача включается вручную.

1. Выжмите педаль тормоза и переместите рычаг переключения передач из положения **D** в крайнее правое положение **M** – на дисплее приборной панели символ **D** изменится на цифру 1.
2. Перейдите к 3-ей передаче, переместив рычаг вперед в сторону + (плюс) 2 раза – на дисплее обозначение 1 изменится на 3.
3. Отпустите тормоз и осторожно добавьте газ.

"Зимний режим" коробки передач позволяет автомобилю начать движение на более низких оборотах двигателя и с меньшим моментом на ведущих колесах.

Kickdown

При полностью выжатой педали акселератора (далее обычного положения "полного газа") автоматически происходит немедленное понижение передачи, т.н. kickdown.

При отпуске педали акселератора из положения kickdown, происходит автоматическое повышение передачи.

¹ Только модель 3.0.



Коробки передач

Kickdown используется, когда требуется резкое ускорение, например, при обгоне.

Функция защиты

Для предотвращения резкого повышения оборотов двигателя в программе управления коробкой передач предусмотрена защита от понижения передач – kick-down.

Geartronic не допускает понижение передач/kick-down, которые приводят к такому резкому повышению частоты вращения, что двигатель может быть поврежден. Если водитель все же пытается провести такое понижение передач на высоких оборотах двигателя, то никаких изменений не происходит – сохраняется исходная передача.

В режиме kickdown автомобиль может переключиться сразу на одну или несколько ступеней вниз, что зависит от частоты вращения двигателя. В целях предупреждения повреждения двигателя автомобиль переключается на высокие передачи, когда достигается максимальная частота вращения двигателя.

Механический блокиратор переключения передач

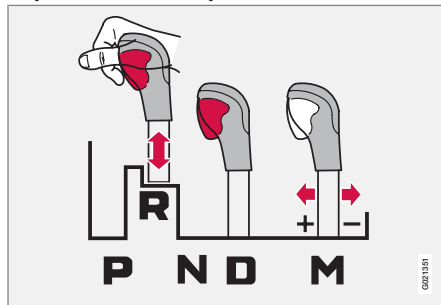

Рычаг можно свободно переводить вперед или назад между **N** и **D**. Остальные положения заблокированы и управляются кнопкой блокировки на селекторе передач.

Если нажать кнопку блокировки, рычаг можно перемещать вперед или назад между положениями **P**, **R**, **N** и **D**.

Автоматический блокиратор переключения передач

В автоматической коробке передач предусмотрены специальные системы безопасности:

Блокировка ключа – Keylock

Для того чтобы вынуть дистанционный ключ из замка зажигания, необходимо, чтобы

селектор передач находился в положении **P**. Во всех других положениях дистанционный ключ заблокирован.

Положение для стоянки (**P**)

Автомобиль стоит неподвижно, двигатель работает:

Держите ногу на педали тормоза при переключении селектора передач в другое положение.

Электрическая блокировка переключения передач – Стояночное положение Shiftlock (**P**)

Для переключения селектора передач из положения **P** в любое другое положение необходимо, чтобы педаль тормоза была выжата, а ключ находился в положении **II**, см. стр. 78.

Электрическая блокировка переключения передач – Нейтральное положение (**N**)

Если селектор передач находится в положении **N** и автомобиль стоит неподвижно в течение не менее 3-х секунд (независимо от того, работает двигатель или нет), то селектор передач блокируется.

Для переключения селектора передач из положения **N** в другое положение необходимо, чтобы педаль тормоза была выжата, а ключ находился в положении **II**, см. стр. 78.



Отмена автоматической блокировки переключения передач



Если автомобиль находится в нерабочем состоянии, например, разряжена аккумуляторная батарея, то для перемещения автомобиля необходимо вывести рычаг переключения передач из положения **P**.

- 1 Поднимите резиновый коврик на полу позади центральной консоли и откройте лючок.
- 2 Вставьте плоский ключ до упора. Надавите плоский ключ вниз и удерживайте в этом положении. Выведите селектор передач из положения **P**. Детальную информацию о плоском ключе см. стр. 49.



Привод на четыре колеса – AWD (All Wheel Drive)*

Привод на четыре колеса всегда подключен

Привод на четыре колеса означает, что автомобиль приводится в движение одновременно всеми четырьмя колесами.

Усилие распределяется автоматически между передними и задними колесами. Система сцепления с электронным управлением распределяет усилие на те колеса, которые в данной ситуации имеют наилучший захват. Это обеспечивает наилучшее сцепление с дорогой и предотвращает проскальзывание колес. При нормальных условиях эксплуатации большая часть усилия распределяется на передние колеса.

Благодаря приводу на четыре колеса повышаются динамические качества автомобиля в дождь, снег и гололедицу.

**Рабочие тормоза****Общие сведения**

В автомобиле смонтированы два тормозных контура. Если один тормозной контур выходит из строя, это означает, что тормоза схватывают позднее и для нормального тормозного эффекта потребуется приложение большего усилия на педаль тормоза.

Давление на педаль тормоза, оказываемое водителем, усиливается сервоусилителем тормозов.

**ПРЕДОСТЕРЕЖЕНИЕ**

Усилитель привода тормозной системы работает только при включенном двигателе.

Если тормоз используется при выключенном двигателе, педаль кажется менее податливой, и для торможения автомобиля требуется приложение большего усилия.

При движении по сильно пересеченной местности или с тяжелым грузом тормоза могут разгружаться за счет торможения двигателем. Торможение двигателем наиболее эффективно, когда одна и та же скорость используется, как для движения вверх, так и вниз.

Более общую информацию о перегрузке автомобиля см. стр. 300.

Антиблокировочная система тормозов

В автомобиле установлена система ABS (Anti-lock Braking System), препятствующая блокированию колес при торможении. Благодаря этому автомобиль сохраняет управляемость, что позволяет легче объезжать, например, препятствия. При воздействии ощущается вибрация педали тормоза, что вполне нормально.

После пуска двигателя и после того, как водитель отпускает педаль тормоза, автоматика проводит экспресс-проверку системы ABS. Еще одна автоматическая проверка системы ABS может проводиться, когда скорость автомобиля достигает 40 км/ч. Эта проверка может ощущаться, как биение педали тормоза.

Чистка тормозных дисков

Запоздание в действии тормозов может быть связано с отложениями грязи и наличием воды на тормозных дисках. Чистка тормозных накладок снижает такое запоздание.

В случае мокрого дорожного покрытия перед постановкой на длительную стоянку и после мойки автомобиля удобно провести чистку вручную. Для этого во время движения слегка притормозите ненадолго.

Экстренное усиление тормозного действия

Экстренное усиление тормозного действия ЕВА (Emergency Brake Assistance) помогает повысить тормозное усилие и, следовательно, снизить тормозной путь. Система ЕВА распознает, как водитель тормозит, и при необходимости повышает тормозное усилие. Тормозное усилие можно увеличить до уровня включения системы ABS. Действие функции ЕВА прерывается, когда давление на педаль тормоза уменьшается.



**ВНИМАНИЕ**

Когда активирована функция ЕВА, ход педали тормоза вниз несколько замедляется; нажмите (удерживайте) педаль тормоза столько, сколько это необходимо. Если отпустить педаль тормоза, торможение прекращается.





Рабочие тормоза

Символы в комбинированном приборе

Символ	Значение
	Постоянный свет – проверьте уровень тормозной жидкости в бачке. Если уровень низкий, долейте тормозную жидкость и проверьте, в чем причина потери жидкости.
	Постоянный свет в течение 2-х секунд при пуске двигателя – неисправность в работе функции ABS системы тормозов возникла, когда двигатель работал последний раз.

ПРЕДОСТЕРЕЖЕНИЕ

Если  и  горят вместе, возможна неисправность в системе тормозов.

Если при этом уровень тормозной жидкости в бачке нормальный, осторожно двигайтесь своим ходом на ближайшую официальную станцию техобслуживания Volvo для проверки системы тормозов.

Если уровень тормозной жидкости находится ниже отметки **MIN** в бачке с тормозной жидкостью, то дальнейшее движение автомобиля разрешается только после заправки тормозной жидкости.

Необходимо выяснить причину снижения уровня тормозной жидкости.



Стояночный тормоз

Стояночный тормоз, электрический

Электрический стояночный тормоз работает точно так же, как и ручной стояночный тормоз, например, при трогании с места на подъеме.

Принцип действия

Когда стояночный тормоз действует, слышится слабый звук электромотора. Этот звук появляется также во время автоматических функциональных проверок стояночного тормоза.

Если при затягивании стояночного тормоза автомобиль неподвижен, он действует только на задние колеса. Если затягивание происходит, когда автомобиль движется, используются обычные рабочие тормоза, т.е. тормоз действует на все четыре колеса. Когда автомобиль практически стоит неподвижно, действие тормоза переносится на задние колеса.

Низкий заряд аккумуляторной батареи

При низком напряжении аккумуляторной батареи стояночный тормоз невозможно отпустить или задействовать. При низком напряжении аккумуляторной батареи подсоедините вспомогательный аккумулятор, см. стр. 109.

Как затягивать стояночный тормоз



Ручка управления стояночным тормозом

1. Выжмите с усилием педаль тормоза.
 2. Нажмите на ручку.
 3. Отпустите педаль тормоза и убедитесь, что автомобиль неподвижен.
- При постановке на парковку следует включить 1-ую передачу (механическая коробка передач) или установить селектор передач в положение **P** (автоматическая коробка передач).

Символ  в комбинированном приборе мигает до тех пор, пока стояночный тормоз не будет затянут полностью. Когда символ горит, стояночный тормоз затянут.

В экстренной ситуации, если автомобиль находится в движении, стояночный тормоз можно приложить, удерживая ручку нажатой. Если ручку отпустить или нажать педаль газа, торможение прекращается.

ВНИМАНИЕ

При экстренном торможении на скорости выше 10 км/ч во время действия тормозов раздается звуковой сигнал.

Стоянка на подъеме

Если автомобиль ставится на подъеме: поверните колеса в сторону от тротуара.

Если автомобиль ставится на спуске: поверните колеса в сторону к тротуару.

Как отпускать стояночный тормоз



Ручка управления стояночным тормозом



Стояночный тормоз

Автомобиль с механической коробкой передач

Освобождение вручную

1. Вставьте дистанционный ключ в замок зажигания.
2. Выжмите с усилием педаль тормоза.
3. Потяните за ручку.

ВНИМАНИЕ

Стояночный тормоз можно также отпустить вручную, выжав педаль сцепления вместо педали тормоза. Volvo рекомендует пользоваться педалью тормоза.

Автоматическое освобождение

1. Запустите двигатель.
2. Отпустите сцепление и прибавьте газ.

ВАЖНО

Стояночный тормоз можно отпустить автоматически, даже если рычаг переключения передач находится в нейтральном положении и двигатель работает.

Автомобиль с автоматической коробкой передач

Освобождение вручную

1. Пристегните ремень безопасности.
2. Вставьте дистанционный ключ в замок зажигания.
3. Выжмите с усилием педаль тормоза.
4. Потяните за ручку.

Автоматическое освобождение

1. Пристегните ремень безопасности.
2. Запустите двигатель.
3. Переместите селектор передач в положение **D** или **R** и прибавьте газ.

ВНИМАНИЕ

В целях безопасности стояночный тормоз отпускается только автоматически, если двигатель работает, и водитель пристегнут ремнем безопасности. В автомобилях с автоматической коробкой передач стояночный тормоз отпускается немедленно, если выжимается педаль газа и селектор передач находится в положении **D** или **R**.

Тяжелый груз на подъеме



Тяжелый груз, например, прицеп, может стать причиной откатывания автомобиля назад, когда стояночный тормоз освобождается автоматически на крутом подъеме.

Чтобы не допустить этого, удерживая ручку нажатой, одновременно трогайтесь с места. Отпустите ручку, когда двигатель потянет.

Автомобиль с функцией Keyless drive

Отпускается вручную, если нажать кнопку **START/STOP ENGINE**, выжать педаль тормоза или сцепления и потянуть за ручку.

Символы

Символ	Значение
	Прочтите сообщение в информационном дисплее
	Мигающий символ означает, что стояночный тормоз задействован. Мигающий символ в любой другой ситуации означает, что возникла неисправность. Прочтите сообщение в информационном дисплее.



Стояночный тормоз

Сообщения



Стояноч.тормоз не полн. откл. – Неисправность не позволяет отпустить стояночный тормоз. Обратитесь за помощью на официальную станцию техобслуживания Volvo. Если Вы трогаетесь с места при наличии такого сообщения, звучит предупреждающий сигнал.

Стояноч.тормоз не задействован – Неисправность не позволяет затянуть стояночный тормоз. Попытайтесь затянуть и отпустить тормоз. Если сообщение сохраняется, обратитесь на станцию техобслуживания Volvo.

Сообщение включается также на автомобилях с механической коробкой передач, когда автомобиль движется на низкой скорости с открытой дверью, привлекая вни-

мание водителя к тому, что стояночный тормоз мог быть отпущен случайно.

Стояноч.тормоз Требуется обслуж – Возникла неисправность. Если неисправность сохраняется, обратитесь на станцию техобслуживания Volvo.

Если автомобиль необходимо поставить на стоянку до устранения неисправности, колеса следует повернуть, как в случае стоянки на склоне, и выбрать 1-ю передачу (механическая коробка передач) или установить селектор передач в положение **P** (автоматическая коробка передач).

Замена тормозных колодок

Тормозные колодки задних колес должны заменяться на официальной станции техобслуживания Volvo вследствие особенностей конструкции электрического стояночного тормоза.



HomeLink® EC*

Общие сведения



HomeLink – это программируемый дистанционный пульт, с помощью которого можно управлять работой до трех различных устройств (например, ворота гаража, система охранной сигнализации, освещение снаружи и внутри помещения, и т.д.), заменяя пульты дистанционного управления этих устройств. При поставке HomeLink встроен в левый солнцезащитный козырек. Панель HomeLink состоит из трех программируемых кнопок и одной индикаторной лампы.

ВНИМАНИЕ

Конструктивно HomeLink создан так, что он не действует, если автомобиль заперт снаружи.

Сохраните исходные пульты дистанционного управления для дальнейшего программирования (например, другого автомобиля).

Перед продажей автомобиля аннулируйте программирование кнопок.

Не используйте металлические солнцезащитные козырьки в автомобилях, оснащенных HomeLink. Это может отрицательно сказаться на работе функции HomeLink.

Использование

После программирования HomeLink эту функцию можно использовать вместо отдельных пультов дистанционного управления для каждого устройства.

Для активирования ворот гаража, системы сигнализации и пр. нажмите запрограммированную кнопку. Индикаторная лампа горит до тех пор, пока кнопка нажата.

ВНИМАНИЕ

При выключенном зажигании функция Homelink действует в течение 30 минут после того, как открыта дверь водителя.

Исходные пульты дистанционного управления можно, естественно, использовать параллельно с HomeLink.

ПРЕДОСТЕРЕЖЕНИЕ

Если HomeLink используется для управления воротами гаража или решеткой, убедитесь в отсутствии людей вблизи ворот или решетки во время их перемещения.

Не используйте пульт дистанционного управления HomeLink для управления воротами гаража, в которых отсутствует аварийный останов или движение задним ходом. Ворота гаража должны реагировать немедленно, если возникает препятствие их движению: останавливаться или перемещаться назад. Ворота гаража, для которых такая функция не предусмотрена, могут стать причиной травм. Дальнейшую информацию можно получить по телефону горячей линии HomeLink Hotline: 008000 466 354 65 (звонок бесплатный). Вы можете также обратиться по интернету: www.homelink.com.

* Опция/дополнительное оборудование, дополнительную информацию см. Введение.



Первое программирование

При выполнении первого пункта происходит очистка памяти HomeLink, и его не следует выполнять, если перепрограммируется только одна кнопка.

1. Нажмите две внешние кнопки и не отпускайте до тех пор, пока индикаторная лампа не начинает мигать прим. через 20 секунд. Мигание означает, что HomeLink установлен в "положение обучения", и он готов к программированию.
2. Установите исходный пульт дистанционного управления в 2-8 см от HomeLink. Не упускайте из виду индикаторную лампу.

Расстояние, которое следует установить между исходным пультом дистанционного управления и HomeLink, зависит от программирования устройства. Вам, возможно, потребуется выполнить несколько попыток с разного расстояния. Перед новой попыткой сохраняйте выбранное положение в течение прим. 15 секунд.

3. Одновременно нажмите кнопку на оригинальном пульте дистанционного управления и программируемую кнопку на HomeLink. Не отпускайте кнопки до

тех пор, пока индикаторная лампа не перейдет из режима медленного мигания в режим быстрого мигания. Быстрое мигание означает, что программирование успешно завершено.

4. Проверьте программирование - нажмите запрограммированную кнопку на HomeLink и следите за индикаторной лампой:
 - **Постоянный свет:** Индикаторная лампа горит постоянным светом, когда кнопка удерживается нажатой. Это означает, что программирование завершено. Ворота гаража, решетка или т.п. теперь можно активировать нажатием запрограммированной кнопки HomeLink.
 - **Мигающая лампа:** Индикаторная лампа быстро мигает прим. 2 секунды и затем прим. на 3 секунды переходит в постоянный режим. Такая последовательность повторяется прим. 20 секунд и означает, что в устройстве установлен "непрерывно изменяющийся код". При нажатии кнопки HomeLink ворота гаража, решетка или т.п. не активируется. Продолжите программирование, как указано ниже.

5. Найдите "обучающую кнопку ¹" на приемном устройстве, например, к воротам гаража, которая обычно расположена вблизи крепления антенны. Если кнопку найти трудно, посмотрите в руководстве производителя или позвоните на горячую линию HomeLink Hotline: 008000 466 354 65 (звонок бесплатный). Вы можете также обратиться по интернету: www.homelink.com.
6. Нажмите и отпустите "обучающую кнопку". Кнопка мигает в течение прим. 30 секунд. За это время вам следует выполнить следующий пункт.
7. Нажмите запрограммированную кнопку на HomeLink в то время, пока "обучающая кнопка" продолжает мигать, удерживайте ее нажатой в течение прим. 3-х секунд, а затем отпустите. Повторите последовательность "нажать/удерживать/отпустить" до 3-х раз, чтобы завершить программирование.

Программирование одной кнопки

Для программирования одной кнопки выполните следующее:

1. Нажмите выбранную кнопку на HomeLink и не отпускайте ее до завершения выполнения пункта 3.

¹ Название и цвет кнопки варьирует у разных производителей.



HomeLink® EC*

2. Когда индикаторная лампа на HomeLink начинает мигать (прим. через 20 секунд), поместите исходный пульт дистанционного управления на расстоянии 2-8 см от HomeLink. Не упускайте из виду индикаторную лампу.

Расстояние, которое следует установить между исходным пультом дистанционного управления и HomeLink, зависит от программирования устройства. Вам, возможно, потребуется выполнить несколько попыток с разного расстояния. Перед новой попыткой сохраняйте выбранное положение в течение прим. 15 секунд.

3. Нажмите кнопку на исходном пульте. Индикаторная лампа начинает мигать. Когда мигание с медленного переходит на быстрый режим, отпустите обе кнопки. Быстрое мигание означает, что программирование успешно завершено.
4. Проверьте программирование - нажмите запрограммированную кнопку на HomeLink и следите за индикаторной лампой:
- **Постоянный свет:** Индикаторная лампа горит постоянным светом, когда кнопка удерживается нажатой.

Это означает, что программирование завершено. Ворота гаража, решетка или т.п. теперь можно активировать нажатием запрограммированной кнопки HomeLink.

- **Мигающая лампа:** Индикаторная лампа быстро мигает прим. 2 секунды и затем прим. на 3 секунды переходит в постоянный режим. Такая последовательность повторяется прим. 20 секунд и означает, что в устройстве установлен "непрерывно изменяющийся код". При нажатии кнопки HomeLink ворота гаража, решетка или т.п. не активируется. Продолжите программирование, как указано ниже.
5. Найдите "обучающую кнопку"² на приемном устройстве, например, к воротам гаража, которая обычно расположена вблизи крепления антенны. Если кнопку найти трудно, посмотрите в руководстве производителя или позвоните на горячую линию HomeLink Hotline: 008000 466 354 65 (звонок бесплатный). Вы можете также обратиться по интернету: www.homelink.com.
6. Нажмите и отпустите "обучающую кнопку". Кнопка мигает в течение прим.

30 секунд. За это время вам следует выполнить следующий пункт.

7. Нажмите запрограммированную кнопку на HomeLink в то время, пока "обучающая кнопка" продолжает мигать, удерживайте ее нажатой в течение прим. 3-х секунд, а затем отпустите. Повторите последовательность "нажать/удерживать/отпустить" до 3-х раз, чтобы завершить программирование.

Аннулирование программирования

Аннулировать программирование можно только для всех кнопок HomeLink, а не для отдельной кнопки.

- Нажмите две внешние кнопки и не отпускайте до тех пор, пока индикаторная лампа не начинает мигать прим. через 20 секунд.
 - > Теперь HomeLink установлен в т.н. "режим обучения" и готов к новому программированию, см. стр. 123.

² Название и цвет кнопки варьирует у разных производителей.



Использование меню и сообщений.....	128
Климат-контроль.....	133
Топливный обогреватель двигателя и отопитель салона*.....	142
Дополнительный топливный отопитель*.....	145
Аудиосистема.....	146
RSE – система Rear Seat Entertainment – двойной экран*	159
Бортовой компьютер.....	164
Компас*.....	166
DSTC – Система динамической устойчивости и тяги.....	167
Регулировка ходовых характеристик.....	169
Круиз-контроль*.....	170
Адаптивный круиз-контроль*.....	172
Контроль сближения.....	180
Предупреждение о столкновении с автоторможением*.....	183
Driver Alert System – DAC*.....	189
Driver Alert System – LDW*.....	192
Помощь при парковке*.....	195
BLIS* – Blind Spot Information System.....	198
Комфорт в салоне.....	202
Комфортабельный салон – Executive.....	206
Bluetooth, "свободные руки"*.....	207
Встроенный телефон*.....	213

КОМФОРТ И УДОВОЛЬСТВИЕ ОТ ВОЖДЕНИЯ



04



Использование меню и сообщений

Центральная консоль

Часть функций регулируется с центральной консоли через систему меню или с клавиатуры на рулевом колесе. Описание таких функций приведено в соответствующем разделе.

Действующий уровень меню показывается наверху справа на дисплее центральной консоли.

Органы управления в центральной консоли

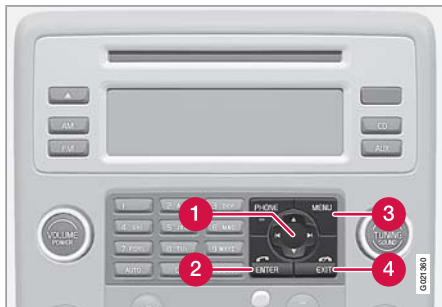

Центральная консоль с информационным дисплеем и клавишами управления для обращения с меню.

- 1 Джойстик – переход по структуре меню и выбор вариантов меню
- 2 **ENTER** – выбор вариантов меню

- 3 **MENU** – вход в систему меню
- 4 **EXIT** – возврат на один уровень по структуре меню. Длительное нажатие приводит к выходу из системы меню.

Клавиатура на рулевом колесе

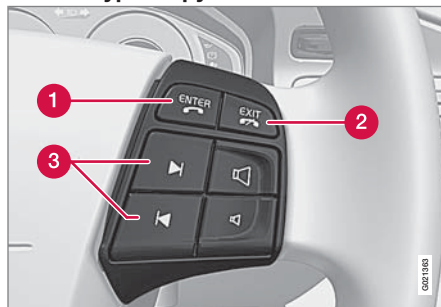

- 1 **ENTER***
- 2 **EXIT***
- 3 Клавиши навигации – вверх/вниз.

Если на клавиатуре рулевого колеса имеются кнопки **ENTER** и **EXIT**, функции этих кнопок, а также кнопок навигации аналогичны клавишам в центральной консоли.

Клавиши быстрого вызова

Доступ к некоторым функциям обеспечивается непосредственно функциональными клавишами либо через систему меню.

Быстрый доступ к функциям системы меню задается в виде: **Настройки машины** → **Настройки блокировки**, что предполагает выполнение следующих предварительных действий:

1. Нажмите **MENU**.
2. Перейдите в **Меню** и нажмите **ENTER**.
3. Перейдите в **Подменю** и нажмите **ENTER**.

Навигацию по структуре меню можно осуществлять с помощью джойстика вместо **ENTER** и **EXIT**. Правая стрелка соответствует **ENTER**, а левая стрелка **EXIT**.

Варианты меню пронумерованы, и их можно выбирать непосредственно с помощью цифровых клавиш (только от 1 до 9).

Обзор меню

Основное меню телефона и источника звучания отличаются друг от друга. Во все основные меню входят следующие варианты выбора:

Память ключа машины

Распол. сиден. и зерк*

* Опция/дополнительное оборудование, дополнительную информацию см. Введение.



Использование меню и сообщений

Настройки машины

- Сложить зерк. при блок.*
- Настр. предуп. о столк.*
- Информация
- Настройки освещения
- Настройки блокировки
- Реж. част. охр.¹
- Настройки камеры парк.*
- Уровень рулевого усил*
- Настройки единиц

Настройки климата

- Авт. настройка вентил.
- Автом. зад. антиоблед.
- Таймер рециркуляции
- Сбросить настройки климата

Основное меню AM

- Настройки аудио²
 - Настройка звука
 - Передний эквалайзер

- Задний эквалайзер
- Автом. контроль звука
- Сброс. все настройки аудио.

Основное меню FM

- Настройки FM
 - новости
 - ТР (дорож. информация)
 - Радио текст
 - PTY (тип программы)
 - Допол. настройки радио

Настройки аудио**Основное меню DAB*³****Основное меню CD**

- Случайный выбор
 - Выкл
 - Папка⁴
 - Диск⁴
 - Один диск⁵
 - Все диски⁵

Настройки CD

- Текст на диске*
- новости
- ТР (дорож. информация)

Настройки аудио**Основное меню AUX**

- Входная громкость AUX
- Настройки аудио

Основное меню Bluetooth

- Посл. 10 пропущ. звонк.
- Посл. 10 принят. звонк.
- Последние 10 набранных номеров
- Телефонная книга
 - Поиск
 - Копировать из мобильного телефона
- Bluetooth*
 - Подключить телефон
 - Сменить телефон

¹ Некоторые модели.² Выбор меню Настройки аудио предусмотрен для всех источников звучания.³ См. стр. 155.⁴ Только в системе, которая позволяет проигрывать звуковые файлы в формате mp3 и wma.⁵ Только в системе с чейнджером компакт-дисков.



Использование меню и сообщений

Удалить телефон

Настройки телефона

Опции звонка

Звук и громкость

Синхрон. тел. книгу

Основное меню встроенного телефона

Реестр звонков

Посл. 10 пропуц. звонк.

Посл. 10 принят. звонк.

Последние 10 набранных номеров

Стереть список

Продолж. звонка

Телефонная книга

Новый контакт

Поиск

Копировать весь

Стереть SIM

Стереть телефон

Статус памяти

Сообщения

Читать

Написать новое

Настройки сообщений

Опции звонка

Послать мой номер

Ожидание звонка

Авто-ответ

Номер голосовой почты

Переадресация

Настройки телефона

Выбор сети

Безопасность SIM

Редактировать PIN код

Звук и громкость

IDIS

Сбросить настр. тел

Комбинированный прибор

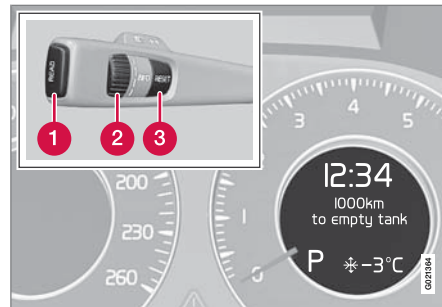

Информационный дисплей и органы управления меню.

- 1 READ** – доступ к списку сообщений и подтверждение сообщений.
- 2** Регулировочное кольцо – перелистать выборы меню.
- 3 RESET** – обнуление активированной функции. В некоторых случаях используется для выбора/активирования функции, см. пояснение соответствующей функции.

С помощью правого подрулевого рычага управляется меню в информационном дисплее комбинированного прибора. Показ меню зависит от положения зажигания, см.



Использование меню и сообщений

стр. 78. Чтобы показать меню при наличии сообщения, его следует подтвердить с помощью **READ**.

Обзор меню⁶

До пустого бака

Средний расход топлива

Мгновенный расход топлива

Средняя скорость

Lane departure warning

Давление в шинах Калибровка

Текущая скорость

Таймер доп.отопителя 1/2

Таймер доп.вентиляции 1/2

Реж. доп.таймера

Прямой пуск Доп.отопитель

Прямой пуск Доп. эл.отопитель

Прямой пуск Доп. вентилятор

Доп. обогрев авто

Пуск остат.отоп.

DSTC

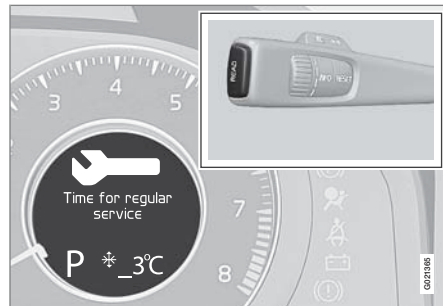
Сообщение

Текстовые сообщения информационного дисплея.

Если загорается предупреждающий, информационный или контрольный символ, то одновременно на информационном дисплее отображается поясняющее сообщение. Сообщения о неисправности хранятся в памяти, пока неисправность не будет устранена.

Нажмите **READ**, чтобы подтвердить и пролистать сообщения.

**ВНИМАНИЕ**

Если предупреждающее сообщение отображается во время использования бортового компьютера, работу можно возобновить только после прочтения сообщения (нажать кнопку **READ**).

Сообщение**Значение****Остановиться**

Остановиться и заглушить двигатель. Опасность серьезного повреждения. Обратиться на официальную станцию техобслуживания Volvo.

Заглушить двиг.

Остановиться и заглушить двигатель. Опасность серьезного повреждения. Обратиться на официальную станцию техобслуживания Volvo.

04

⁶ Некоторые варианты меню*.



04 Комфорт и удовольствие от вождения

Использование меню и сообщений

Сообщение	Значение
Треб.сроч.обслуживания	Незамедлительно предоставьте официальной станции техобслуживания Volvo возможность проверить автомобиль.
Требует обслуживания	Как можно быстрее предоставьте официальной станции техобслуживания Volvo возможность проверить автомобиль.
См. Руководство	Прочитайте Руководство по эксплуатации.
Заказать время техобслуживания	Время заказать плановое техобслуживание на официальной станции техобслуживания Volvo.

Сообщение	Значение
Время планового техобслуживания	Время планового техобслуживания на официальной станции техобслуживания Volvo. Это время техобслуживания зависит от пробега, количества месяцев, прошедших с момента последнего техобслуживания, наработки двигателя и марки масла.
Срок техобслуж. истек	Если нарушаются интервалы техобслуживания, то гарантия не распространяется на поврежденные детали. Обратитесь на официальную станцию Volvo для прохождения техобслуживания.

Сообщение	Значение
Временно ВЫКЛ	Функция временно отключена и вернется в исходное положение автоматически во время движения или при повторном пуске двигателя.
Огранич. режим	Звуковая система отключена для сохранения мощности. Зарядите аккумуляторную батарею.



Общие сведения

Кондиционирование воздуха

В автомобиле установлена система электронного климат-контроля (ЕСС). Климатическая установка охлаждает или нагревает, а также осушает воздух в салоне.

ВНИМАНИЕ

Кондиционирование воздуха можно отключить, но его следует всегда держать включенным для создания хорошего климата в салоне и чтобы избежать запотевания стекол.

Фактическая температура

Выбранное значение температуры соответствует субъективным ощущениям, зависящим от скорости перемещения воздуха, влажности воздуха, интенсивности солнечного излучения и других факторов, действующих внутри и снаружи автомобиля.

В системе имеется солнечный датчик, который распознает, с какой стороны в салоне светит солнце. В этой связи температура в правом и левом воздушных соплах может отличаться, несмотря на то, что на обеих сторонах установлено одинаковое значение температуры.

Местоположение датчиков

- Солнечный датчик расположен сверху на приборной панели.
- Датчик температуры в салоне расположен под панелью климатической установки.
- Датчик наружной температуры установлен во внешнем зеркале заднего вида.
- Датчик влажности* встроен во внутреннее зеркало заднего вида.

ВНИМАНИЕ

Не закрывайте или не блокируйте датчики одеждой или другими предметами.

Боковые окна и люк в крыше

Для обеспечения нормального кондиционирования воздуха необходимо, чтобы боковые окна и люк в крыше были закрыты.

Запотевание окон с внутренней стороны

Чтобы удалить запотевание на окнах с внутренней стороны, следует в первую очередь использовать дефростер.

Для снижения вероятности запотевания стекла следует протирать обычным средством для чистки стекол.

Вентиляционное отверстие в полке для шляп

ВНИМАНИЕ

Чтобы избежать обледенения, не блокируйте вентиляционные отверстия в задней части полки для шляп одеждой или другими предметами.

Временное отключение кондиционирования воздуха

Когда требуется максимальная мощность двигателя, например, при максимальном разгоне или движении на подъеме с прицепом, кондиционирование воздуха может временно отключаться. Это может приводить к временному повышению температуры.

Конденсат

В жаркую погоду из-под автомобиля может капать конденсационная вода из системы кондиционирования воздуха. Это нормально.

Лед и снег

Удаляйте лед и снег с воздухозаборника климатической установки (щель между капотом и ветровым стеклом).



Климат-контроль

Поиск неисправностей и ремонт

Доверяйте только официальной станции техобслуживания Volvo проводить поиск неисправностей и ремонт климатической установки.

Хладагент

В установке кондиционирования воздуха используется хладагент R134a. Он не содержит хлора и поэтому безопасен для озонового слоя. Поручите работы по заправке/замене хладагента официальной станции техобслуживания Volvo.

Функция общего проветривания

Эта функция открывает/закрывает все боковые окна одновременно, и ее можно использовать, например, для быстрого проветривания автомобиля в жаркую погоду, см. стр. 46.

Фильтр в салоне

Воздух, поступающий в салон автомобиля, проходит очистку в фильтре, который должен регулярно заменяться. Выполняйте Программу техобслуживания Volvo в отношении рекомендуемого интервала замены. При эксплуатации автомобиля в сильно загрязненной среде следует чаще проводить замену фильтра.



ВНИМАНИЕ

Существуют различные типы фильтров салона. Убедитесь, что установлен нужный фильтр.

Clean Zone Interior Package (CZIP)

Этот опционный пакет значительно снижает содержание в воздухе салона веществ, вызывающих аллергию и астму. Дополнительную информацию о CZIP см. брошюру, прилагаемую к автомобилю при покупке. В комплект входит:

- Дополнительная функция включения вентилятора после того, как автомобиль открывается дистанционным ключом. При этом вентилятор нагнетает в салон свежий воздух. Функция включается, когда в этом есть необходимость, и отключается автоматически через некоторое время или когда открывается одна из дверей салона. К 4-м годам эксплуатации автомобиля интервал работы вентилятора постепенно уменьшается.
- Interior Air Quality System (IAQS). Полностью автоматическая система, очищающая воздух в салоне от примесей, таких как микрочастицы, углеводороды, оксиды азота и приповерхностный озон.

Использование для отделки салона проверенных материалов.

Используемые материалы разработаны специально для снижения запыленности салона и облегчают содержание салона в чистом состоянии. Коврики в салоне и багажном отделении легко вынимаются для проведения чистки. Используйте рекомендованные Volvo чистящие средства и продукты по уходу за автомобилем, см. стр. 290.



ВНИМАНИЕ

В автомобилях с CZIP воздушный фильтр IAQS следует заменять через каждые 15 000 км или один раз в год. В автомобилях без CZIP воздушный фильтр IAQS следует заменять при плановом техобслуживании.

Настройки меню

На центральной консоли, Вы можете изменить базовую настройку трех функций климатической установки, см. стр. 128:

- Скорость вентилятора в автоматическом режиме, см. стр. 137.
- Регулируемая по времени рециркуляция воздуха в салоне, см. стр. 138.
- Автоматический обогрев заднего стекла, см. стр. 101.



Климат-контроль

С помощью **СБРОСИТЬ** на дисплее все функции климатической установки возвращаются в исходное положение.

Распределение воздуха

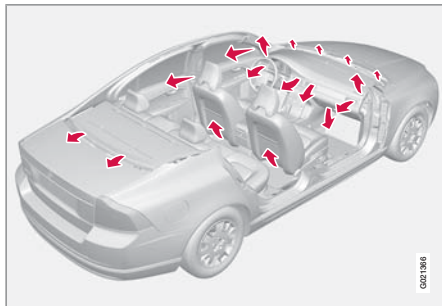

Поступающий воздух распределяется между 20 соплами салона.

В режиме **AUTO** распределение воздуха происходит полностью в автоматическом режиме.

При необходимости это можно осуществить вручную, см. стр. 140.

Вентиляционные сопла в приборной панели

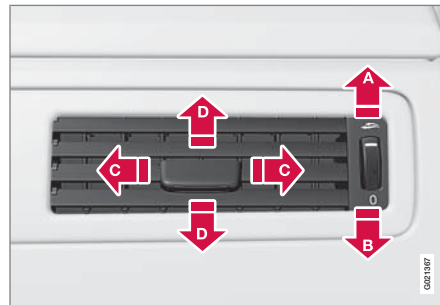

- A** Открыто
- B** Закрыто
- C** Отклонение потока воздуха по горизонтали
- D** Направление потока воздуха вверх

Если самые крайние сопла направить в сторону боковых стекол, можно избежать запотевания стекол.

Для обеспечения комфортных климатических условий в салоне некоторая часть воздуха всегда поступает через сопла.

Вентиляционные сопла в стойках дверей

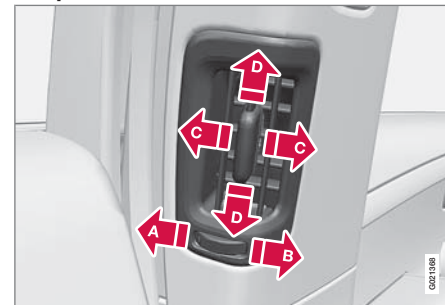

- A** Открыто
- B** Закрыто
- C** Отклонение потока воздуха по горизонтали
- D** Направление потока воздуха вверх

Если эти сопла направить на окна, можно избежать запотевания стекол.

Если эти сопла направить внутрь салона, на заднем сидении поддерживаются комфортные климатические условия.

Помните, что маленькие дети могут быть чувствительны к воздушным потокам и сквознякам.



Климат-контроль

Климатическая установка

Электронная климатическая установка, ECC

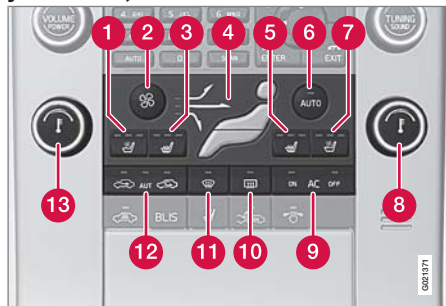

- 1 Вентилируемые передние сидения*, левая сторона
- 2 Вентилятор
- 3 Передние сидения с электрообогревом, левая сторона
- 4 Распределение воздуха
- 5 Передние сидения с электрообогревом, правая сторона
- 6 **AUTO**
- 7 Вентилируемые передние сидения*, правая сторона

- 8 Регулирование температуры, правая сторона
- 9 **AC ON/OFF** – Кондиционирование воздуха вкл/выкл
- 10 Электрообогрев заднего стекла и наружных зеркал заднего вида, см. стр. 101
- 11 Режим макс. оттаивания
- 12 Рециркуляция/система контроля качества воздуха
- 13 Регулирование температуры, левая сторона

Обращение

Вентилируемые передние сидения*



Вентилируемые передние сидения можно устанавливать только, если автомобиль оснащен ECC. Система вентиляции состоит из вентиляторов, встроенных в сидения, и спинок, затягивающих воздух через обивку сидений. Чем холоднее воздух в салоне, тем выше эффект охлаждения.

Вентиляция регулируется климатической установкой с учетом температуры сидения,

интенсивности солнечного излучения и наружной температуры.

Вентиляцию можно использовать одновременно с обогревом сидений. Эту функцию можно использовать, например, для просушки одежды.

Систему вентиляции можно активировать при работающем двигателе. Существует три уровня комфортности, обеспечивающие различный охлаждающий и осушающий эффект:

- Уровень комфортности III: одним нажатием на клавишу достигается максимальный эффект – горят три лампы.
- Уровень комфортности II: нажав на клавишу два раза, можно получить более низкий эффект – горят две лампы.
- Уровень комфортности I: нажав на клавишу три раза, можно получить самый слабый эффект – горит одна лампа.

Если нажать на клавишу четыре раза, то функция отключается – лампы не горят.

ВНИМАНИЕ

Пассажиры, чувствительные к сквознякам, должны пользоваться вентиляцией кресла с осторожностью. При длительном использовании рекомендуется комфортный уровень.



Климат-контроль

! ВАЖНО

Для предотвращения переохлаждения пассажира на сидении вентиляция кресла не включается, если температура в салоне ниже 5 °С.

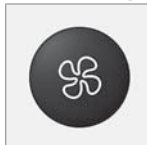
Вентилятор ¹

Для увеличения уменьшения скорости вентилятора поверните ручку. Если выбирается **AUTO**, скорость вентилятора устанавливается автоматически. Ранее установленная скорость вентилятора отменяется.

i ВНИМАНИЕ

Если вентилятор полностью отключен, кондиционирование воздуха не включается, что может привести к запотеванию стекол.

Сидения с электрообогревом**Передние кресла**

Одним нажатием на клавишу достигается максимальный обогрев – горят три лампы.

Для более слабого обогрева нажмите на клавишу два раза – горят две лампы.

Для самого слабого обогрева нажмите трижды на клавишу – горит одна лампа.

Если нажать на клавишу четыре раза, то обогрев отключается – лампы не горят.

Задние сидения (Executive)

Регулирование обогрева аналогично, как для переднего сидения ².

Распределение воздуха

Фигура образована тремя клавишами. При нажатии на клавишу загорается лампа, соответствующая определенной части фигуры, указывая, какой тип распределения воздуха выбран, см.

стр. 140.

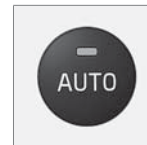
Авто

При помощи данной функции регулируется автоматически температура, кондиционирование воздуха, скорость вращения вентилятора, рециркуляция и распределение воздуха.

При выборе ручного управления для одной или нескольких функций остальные функции продолжают работать в автоматическом режиме. При нажатии **AUTO** включается датчик контроля качества воздуха, и все установки, сделанные вручную, отменяются. На дисплее отображается **АВТО КЛИМАТ**.

¹ Только для ЕСС.

² При комплектации двухуровневой опорной подушкой для детей.



Климат-контроль

Скорость вентилятора в автоматическом режиме можно устанавливать в **Настройки климата** → **Авт. настройка вентил.**. Выберите между **Низкий**, **Нормальная** или **Высокий**.

Описание системы меню см. стр. 128.

Регулировка температуры



Температура со стороны водителя и пассажира может регулироваться индивидуально.

При запуске двигателя сохраняются последние заданные настройки.

ВНИМАНИЕ

Установка более высокой/низкой температуры, чем нужно, не помогает ускорить обогрев/охлаждение.

АС – Кондиционирование воздуха вкл/выкл



Если горит лампа **ON**, кондиционирование воздуха работает в автоматическом режиме. В этом случае поступающий воздух умеренно охлаждается и подсушивается.

Если горит лампа **OFF**, кондиционирование воздуха всегда отключено. Прочие функции управляются по-прежнему в автоматическом режиме. При выборе дефростера кондиционирование происходит с максимальным осушением воздуха.

Дефростер



Используется для быстрого удаления запотевания и обледенения с переднего и боковых стекол. Воздух направляется к стеклам. При включенной функции горит лампа в кнопке

дефростера.

Для максимального осушения воздуха при выборе этой функции происходит также следующее:

- автоматически подключается кондиционирование воздуха
- автоматически отключается рециркуляция.

Кондиционирование воздуха можно отключить вручную с помощью кнопки **АС**. При отключении функции дефростера климатическая установка возвращается к заданным ранее установкам.

Рециркуляция/система контроля качества воздуха

Рециркуляция



При включенной рециркуляции в кнопке горит правая оранжевая лампа. Эта функция выбирается для прекращения доступа в салон плохого воздуха, выхлопных газов и пр. Воз-

дух в салоне рециркулирует, т.е. если эта функция включена, воздух снаружи не поступает внутрь автомобиля. Если воздух рециркулирует в автомобиле слишком длительное время, существует опасность запотевания стекол изнутри.

Таймер

Если включен таймер, установка оставит на некоторое время включенный ручную режим рециркуляции в зависимости от наружной температуры. Это снижает риск обледенения, запотевания и несвежего воздуха. Активируйте/отключите функцию в **Настройки климата** → **Таймер рециркуляции**. Описание системы меню см. стр. 128.

ВНИМАНИЕ

При включении дефростера рециркуляция всегда отключается.



Климат-контроль

Система качества воздуха*



Система качества воздуха очищает воздух от газов и частиц, препятствуя появлению в салон неприятных запахов и снижая количество пыли. Если воздух снаружи загрязнен, забор

воздуха прекращается и начинается рециркуляция воздуха. Если нажата клавиша **AUTO**, датчик контроля качества воздуха всегда подключен.

Активирование датчика качества воздуха



Повторными нажатиями на клавишу осуществляется переключение между тремя функциями.

- Левая оранжевая лампа горит – датчик контроля качества воздуха выключен.
- Зеленая лампа в центре горит – рециркуляция отключена, если она не используется для охлаждения в жаркую погоду.
- Правая оранжевая лампа горит – рециркуляция включена.



ВНИМАНИЕ

Хороший воздух в салоне обеспечивается, если датчик контроля качества воздуха всегда подключен.

В холодную погоду рециркуляция ограничена, чтобы предотвращать запотевание стекол.

Если стекла запотели, следует отключить датчик контроля качества воздуха и пользоваться функцией дефростера для переднего и боковых стекол, а также заднего стекла.

04



Климат-контроль

Таблица распределения воздуха

	Распределение воздуха	Используется		Распределение воздуха	Используется
	Воздух к стеклам. Некоторое количество воздуха поступает из вентиляционных сопел. Рециркуляция воздуха не работает. Кондиционирование воздуха всегда подключено.	Для быстрого удаления обледенения и запотевания.		Воздух к полу и стеклам. Некоторое количество воздуха поступает из вентиляционных сопел в панели приборов.	Для достижения комфортных условий и эффективного удаления запотевания в холодную или влажную погоду.
	Воздух к переднему и боковым стеклам. Некоторое количество воздуха поступает из вентиляционных сопел.	Для предотвращения запотевания и обледенения (для этого скорость вентилятора не должна быть слишком низкой) в холодную и влажную погоду.		Воздух направляется к полу и через вентиляционные сопла в панели приборов.	При солнечной погоде с прохладной наружной температурой.

04



Климат-контроль

	Распределение воздуха	Используется		Распределение воздуха	Используется
	Поток воздуха направляется к стеклам и через вентиляционные сопла панели приборов.	Для достижения хороших комфортных условий в жаркую и сухую погоду.		Воздух к полу. Некоторое количество воздуха поступает через вентиляционные сопла в панели приборов, а также направляется к стеклам.	Для обогрева или охлаждения к полу
	Поток воздуха к голове и туловищу через вентиляционные сопла в панели приборов.	Для эффективного охлаждения в жаркую погоду.		Поток воздуха на окна через вентиляционные сопла в панели приборов и к полу.	Для охлаждения вдоль пола или обогрева верхней части в холодную или жаркую, сухую погоду.



Топливный обогреватель двигателя и отопитель салона*

Топливный отопитель

Общие сведения о стояночном отопителе

Стояночный отопитель обогревает двигатель и салон и может запускаться напрямую или с помощью таймера.

С помощью таймера можно выбрать два времени запуска. Под временем запуска понимается время, к которому завершается обогрев автомобиля. Электронная система автомобиля рассчитывает время пуска отопителя в зависимости от температуры окружающего воздуха.

Если наружная температура превышает 15 °С, обогреватель не запускается. При температуре -10 °С или ниже максимальное время непрерывной работы стояночного отопителя составляет 50 минут.

! ПРЕДОСТЕРЕЖЕНИЕ

При использовании стояночного отопителя автомобиль должен находиться на открытом воздухе.

i ВНИМАНИЕ

Если работает стояночный отопитель, то из правой колесной ниши может появляться дым, что вполне нормально.

Заправка топливом

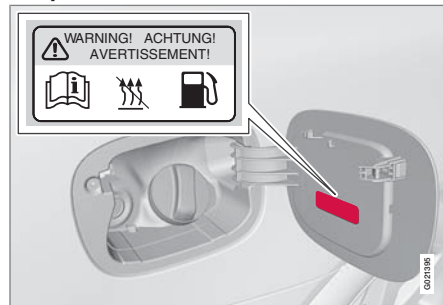

Предупреждающая табличка на крышке топливного бака.

! ПРЕДОСТЕРЕЖЕНИЕ

Пролитое топливо может воспламениться. Перед заправкой топливом выключайте топливный отопитель.

Проверьте на информационном дисплее, что стояночный отопитель отключен. Когда отопитель работает, на информационном дисплее показывается **Доп.обог.ВКЛ.**

Стоянка на подъеме

Если автомобиль припаркован на крутом склоне, то он должен располагаться передней частью вниз, чтобы обеспечить надеж-

ное поступление топлива в стояночный отопитель.

Аккумулятор и топливо

Если аккумуляторная батарея недостаточно заряжена или в баке слишком мало топлива, стояночный отопитель автоматически отключается, и на информационном дисплее появляется сообщение. Подтвердите сообщение, нажав кнопку **READ** на рычаге указателей поворотов, см. стр. 143.

! ВАЖНО

Частое использование стояночного отопителя в условиях поездок на короткие расстояния приводит к разрядке аккумулятора и затруднению пуска двигателя.

Чтобы аккумулятор мог беспрепятственно получать такое же количество энергии, какое забирает от отопителя, необходимо при регулярном использовании отопителя совершать поездки, равные по продолжительности времени работы отопителя.



Топливный обогреватель двигателя и отопитель салона*

Использование

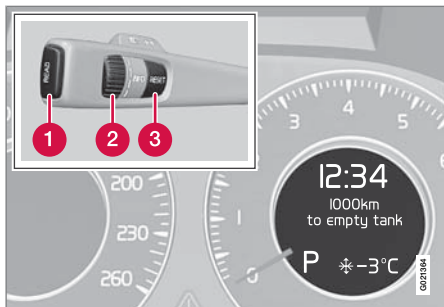



- 1 Кнопка **READ**
- 2 Регулировочное кольцо
- 3 Кнопка **RESET**

Дополнительную информацию об информационном дисплее и **READ** см. стр. 130.

Символы и сообщения на дисплее

 Когда активирована настройка таймера или **Прямой пуск**, в комбинационном приборе горит информационный символ и одновременно на информационном дисплее отображается поясняющий текст и горит еще один символ. В Таблице указаны встречающиеся символы и тексты на дисплее.

Символ	Дисплей	Значение
	Топл.отопитель ВКЛ	Отопитель включен и работает.
	Таймер устан. Топл.отопитель	Когда Вы вынимаете дистанционный ключ из замка зажигания, появляется напоминание о том, что отопитель включится в установленное время после того, как Вы покинете автомобиль.

Символ	Дисплей	Значение
	Отопитель откл. Аккумулятор. разряж.	Электроника автомобиля отключает отопитель, чтобы иметь возможность запустить двигатель.
	Отопитель откл. Низк.ур.т оплива	Электроника автомобиля отключает отопитель, чтобы иметь возможность запустить двигатель и проехать на оставшемся топливе прим. 50 км.

Текст на дисплее гаснет автоматически через некоторое время или если нажать кнопку **READ** на подрулевом рычаге указателей поворотов.



Топливный обогреватель двигателя и отопитель салона*

Прямой пуск и отключение

1. Регулировочным кольцом перейдите к **Прямой пуск Доп.отоп.**
2. Нажмите **RESET**, чтобы выбрать между **ON** и **OFF**.

ON: Стояночный отопитель включен вручную или запрограммированным таймером.

OFF: Стояночный отопитель выключен.

При прямом пуске отопителя время его непрерывной работы составляет 50 минут.

Обогрев салона начинается, как только охлаждающая жидкость двигателя достигнет нужной температуры.

ВНИМАНИЕ

Двигатель можно запускать и двигаться при включенном стояночном отопителе.

Установка таймера

С помощью таймера задается время, к которому автомобиль должен быть прогрет и готов к использованию.

Выберите между **ТАЙМЕР 1** и **ТАЙМЕР 2**.

ВНИМАНИЕ

Таймер можно программировать только, когда ключ находится в положении **I**, см. стр. 78.

1. Регулировочным кольцом перейдите к **Таймер 1 доп.отоп.**
2. Кратко нажмите на клавишу **RESET**, чтобы для установки времени начали мигать часы.
3. Выберите время в часах с помощью регулировочного кольца.
4. Кратко нажмите **RESET**, чтобы перейти к установке времени в минутах.
5. Выберите время в минутах с помощью регулировочного кольца.
6. Кратко нажмите **RESET** для подтверждения выбранной настройки.
7. Нажмите **RESET**, чтобы активировать таймер.

После настройки **Таймер 1 доп.отоп** вы можете запрограммировать другое время пуска в **Таймер 2 доп.отоп**, выбрав его регулировочным кольцом.

Установка другого времени проводится точно так же, как и для **Таймер 1 доп.отоп**.

Отключение отопителя, запущенного таймером

Отопитель, запущенный таймером, можно отключить вручную до того, как это сделает таймер. Для этого:

1. Нажмите **READ**.
2. Регулировочным кольцом перейдите к тексту **Таймер 1 доп.отоп** или **2**.
 - > Текст **ON** мигает на дисплее.
3. Нажмите **RESET**.
 - > Текст **OFF** показывается постоянный светом, и отопитель отключается.

Отопитель, запущенный таймером, можно также отключить, как указано в разделе "Прямой пуск или отключение", см. стр. 144.

Часы/таймер

Таймер отопителя подключен к часам автомобиля.

ВНИМАНИЕ

При установке времени на часах запрограммированные значения для таймера удаляются.



Дополнительный топливный отопитель*

Дополнительный обогреватель (дизель)

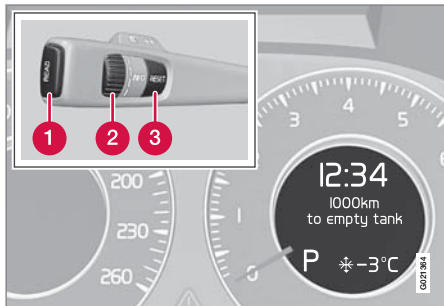

- 1 Кнопка **READ**
- 2 Регулирующее кольцо
- 3 Кнопка **RESET**

В автомобилях с дизельным двигателем дополнительный отопитель может потребоваться в холодную погоду для обеспечения в салоне нужной температуры.

Для получения дополнительного тепла отопитель запускается автоматически, когда двигатель работает.

Отопитель отключается автоматически, когда достигается нужная температура или двигатель останавливается.

ВНИМАНИЕ

Когда дополнительный обогреватель включен, из правой колесной ниши может появляться дым, что вполне нормально.

Автоматический режим или отключение

Дополнительный обогреватель можно отключить по желанию при поездках на короткие расстояния.

1. Регулирующим кольцом перейдите к **Дополнительный обогреватель авто**.
2. Нажмите **RESET**, чтобы выбрать между **ON** и **OFF**.



Аудиосистема

Общие сведения

Аудиосистема может включать различные опции и классы аппаратуры. Существует три класса аппаратуры:

- Performance
- High Performance
- Premium Sound

Класс показывается на дисплее при включении аудиосистемы.

Dolby Surround Pro Logic II и символ  являются торговой маркой, принадлежащей Dolby Laboratories Licensing Corporation. Dolby Surround Pro Logic II System изготовлена по лицензии Dolby Laboratories Licensing Corporation.

Дистанционный ключ и положения ключа

Аудиосистему можно использовать без дистанционного ключа в замке зажигания в течение 15 минут.

ВНИМАНИЕ

Выньте дистанционный ключ из замка зажигания, если аудиосистема используется при неработающем двигателе. Это позволяет избежать разрядки аккумуляторной батареи без необходимости.

Если аудиосистема включена, когда выключается двигатель, она активируется автоматически при следующем запуске двигателя.

Обзор

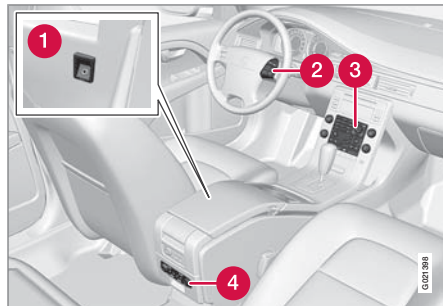

- 1 Ввод для внешнего источника звучания (AUX, USB/iPod*)
- 2 Клавиатура на рулевом колесе
- 3 Панель управления в средней консоли
- 4 Панель управления с выводом для наушников*

Клавиатура на рулевом колесе

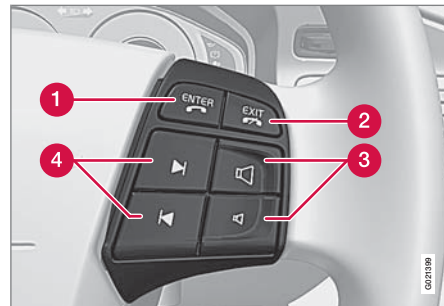

- 1 Подтверждение выбора в системе меню, прием телефонного вызова.
- 2 Переход вверх по системе меню. Отмена текущей функции, отмена/отказ от приема телефонного вызова или удаление введенных знаков.
- 3 Volume (громкость)
- 4 Краткое нажатие для перемещения по дорожкам компакт-диска или запрограммированным радиостанциям. Длительное нажатие для прокрутки дорожек на компакт-диске или автоматического поиска радиостанций.



Задняя панель управления с выводом для наушников

Для наилучшего звуковосприятия рекомендуется пользоваться наушниками с импедансом 16–32 Ом и чувствительностью 102 дБ или выше.

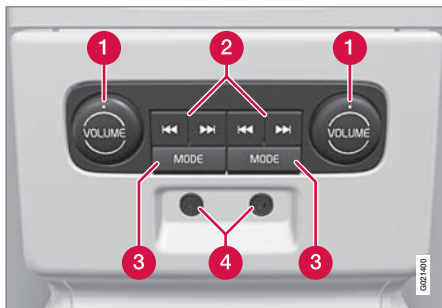

- 1 Volume (громкость)
- 2 Переход/поиск вперед и назад
- 3 Источник звучания, активирование
- 4 Ввод для наушников (3,5 мм)

Активирование/отключение

Панель управления активируется с помощью **MODE**, при условии что аудиосистема включена. Отключение происходит

автоматически при отключении аудиосистемы или длительным нажатием **MODE**.

Переход/поиск вперед и назад

Кратким нажатием на **2** осуществляется переход между дорожками на компакт-диске или сохраненными радиостанциями. Длительные нажатия используются для прокрутки дорожек на компакт-диске или автоматического поиска радиостанций.

Ограничения

- Регулировка источника звучания (FM, AM, cd и т.д.), передаваемого в динамики, не может происходить с задней панели управления.

Обращение с меню и MY KEY ¹

Некоторые функции управляются из системного меню в центральной консоли. Дополнительную информацию об обращении в меню см. стр. 128. Информацию о функциях аудиосистемы с Bluetooth™ "свободные руки" или телефоном см. стр. 214.

Сохранение выбранной функции с помощью MY KEY

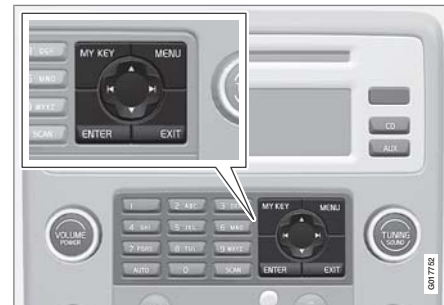

1. Выберите в меню функцию, которую Вы хотите сохранить. Сохранить можно только некоторые функции.
2. Удерживайте **MY KEY** нажатой более 2 секунд.

Следующие функции можно сохранить с помощью MY KEY:

Проигрыватель/чейнджер компакт-дисков

- Случайный выбор (чейнджер компакт-дисков)
- новости
- TP
- Информация о дорожке

¹ Функция MY KEY отсутствует, если в автомобиль в качестве опции встроен телефон.



Аудиосистема

FM

- новости
- TP
- Радио текст
- Поиск РТУ
- Показать текст TRU

НАСТРОЙКИ АУДИО

- Настройки аудио
- Автом. подстройка звука

Сохраненная функция активируется кратким нажатием **MY KEY**.

Функции звучания

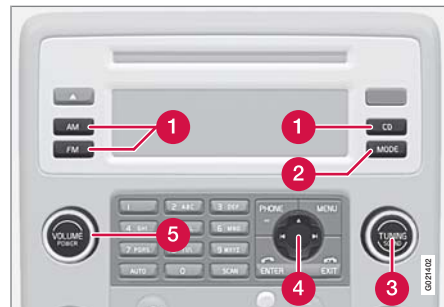

Центральная консоль, органы управления функциями звучания.

- 1 Внутренние источники звучания: AM, FM и CD
- 2 Внешний источник звучания. Подключение см. стр. 146
- 3 Нажимные и поворотные ручки для настройки звука
- 4 Джойстик
- 5 Громкость и вкл/выкл

Громкость звука и автоматическая громкость (по скорости)

Аудиосистема компенсирует в салоне шумовые помехи, повышая громкость звука синхронно с увеличением скорости автомобиля. Уровень компенсации можно устано-

вливать на низкий, средний или высокий. Выберите уровень в **Настройки аудио** → **Автом. контроль звука**.

Громкость звука внешнего источника звучания

К входу AUX можно подключать, например, mp3-плеер, см. стр. 146.

ВНИМАНИЕ

Качество звука может снизиться, если плеер загружается, когда аудиосистема находится в режиме AUX. В этом случае не загружайте плеер через гнездо на 12 В.

Иногда громкость звука внешнего источника звучания AUX отличается от звука внутренних источников звучания. При слишком высокой громкости звука внешнего источника качество звука может снизиться. Это можно избежать, если отрегулировать громкость на входе AUX:

1. С помощью **MODE** установите в аудиосистеме режим AUX и, используя **4**, перейдите к **Входная громкость AUX**.
2. Поверните ручку **3** или нажмите / на джойстике.



Регулировка звука

Повторным нажатием ручки **3** переключайте следующие варианты выбора.

Настройка проводится поворотом ручки.

ВНИМАНИЕ

Нажмите **MENU**, чтобы получить доступ к настройкам аудиосистемы. Более подробно см. стр. 128.

- **Бас** – Уровень низких частот.
- **Дискант** – Уровень высоких частот.
- **Федер** – Баланс между передним и задним динамиком.
- **Баланс** – Баланс между правым и левым динамиком.
- **Сабвуфер*** – Уровень динамиков низких частот. Сабвуфер отключается поворотом ручки **3** против часовой стрелки в положение **МИН**.
- **Объемный звук*** – Настройки объемного звучания.





В **Объемный звук** можно активировать 3-канальное стереозвучание или Dolby Surround Pro Logic II, выбрав **3-кан.** или **DpI2** соответственно. После этого открывается выбор:

- **Центр. уровень*** – Уровень для центральных динамиков.
- **Ур. объем. звука*** – Уровень объемного звучания.

Эквалайзер

С помощью эквалайзера ² можно настраивать звук отдельно для каждого частотного диапазона.

1. Перейдите к **Настройки аудио** и выберите **Передний эквалайзер** или **Задний эквалайзер**.

Уровень громкости для диапазона частот регулируется с помощью   на джойстике. Нажмите  / , чтобы выбрать другой диапазон частот.

2. Сохраните с помощью **ENTER** или завершите с помощью **EXIT**.

Настройка звука

Восприятие звучания можно подобрать отдельно для сидения водителя*, а также, как для передних, так и для задних сидений. Выберите один из вариантов в **Настройки аудио** → **Настройка звука**.

Оптимальное звуковосприятие

Аудиосистема откалибрована для оптимального звуковосприятия с помощью цифровой обработки звука.

Такая калибровка проводится для каждой модели автомобиля и аудиосистемы с учетом динамиков, усилителей, акустических параметров салона, положения слушателей и пр.

Существует также динамическая калибровка, которая учитывает положение ручки регулировки громкости, радиоприем и скорость автомобиля.

Параметры регулировки, описание которых приводится в этом руководстве, например, **Бас**, **Дискант** и **Эквалайзер**, предназначены только для того, чтобы пользователь смог подобрать по желанию звуковосприятие.

² Некоторые аудиосистемы



Аудиосистема

Функции Cd

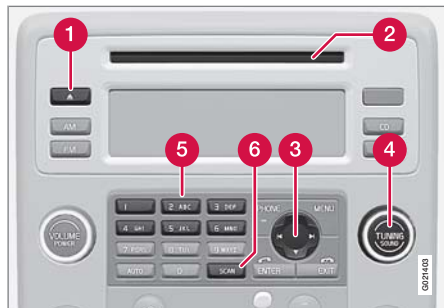

Центральная консоль, органы управления функциями CD.

- 1 Выброс компакт-дисков
- 2 Слот для загрузки и возврата компакт-дисков
- 3 Джойстик для смены дорожки на компакт-диске
- 4 Прокрутка и смена дорожки на компакт-диске
- 5 Выбор позиции в чейнджере компакт-дисков*
- 6 Сканирование cd

Воспроизведение (проигрыватель компакт-дисков).

Если в проигрывателе находится музыкальный компакт-диск, то при нажатии **CD** проигрывание начинается автоматически. Иначе вставьте диск и нажмите **CD**.

Воспроизведение (чейнджер компакт-дисков)

Если позиция компакт-диска с музыкальным диском уже выбрана, то нажатием **CD** проигрывание начинается автоматически. Если нет, то выберите диск с помощью цифровых клавиш 1–6 или ▲ / ▼ на джойстике.

Загрузка компакт-диска (чейнджер компакт-дисков)

1. Выберите незанятую позицию с помощью цифровых клавиш 1–6 или ▲ / ▼ на джойстике.
Незанятая позиция отмечается на дисплее. Текст **Вставить Диск** показывает, что новый диск можно загружать. В чейнджер компакт-дисков можно загрузить до шести компакт-дисков.
2. Загрузите компакт-диск в приемный слот чейнджера.

Возврат дисков

Выведенный компакт-диск остается в таком положении прим. 12 секунд. После этого проигрыватель втягивает диск обратно и продолжает проигрывание.

Выведите одиночный диск, нажав на кнопку возврата.

Выведите все диски длительным нажатием на кнопку возврата. Освобождается весь магазин диск за диском.

Пауза

При снижении громкости звука полностью проигрыватель компакт-дисков останавливается. Когда звук усиливается, проигрыватель вновь запускается.

Звуковые файлы³

Проигрыватель компакт-дисков поддерживает также звуковые файлы в формате mp3 и wma.

ВНИМАНИЕ

Некоторые звуковые файлы с защитой от копирования не читаются проигрывателем.

При загрузке в проигрыватель компакт-диска со звуковыми файлами считывается



³ High Performance и Premium Sound

* Опция/дополнительное оборудование, дополнительную информацию см. Введение.





структура каталога на диске. В зависимости от качества компакт-диска проигрывание может начаться с небольшим запозданием.

Навигация и воспроизведение

Если в проигрывателе компакт-дисков находится диск со звуковыми файлами, с помощью **ENTER** открывается структура каталога диска. Навигация в структуре каталога происходит аналогично структуре меню аудиосистемы. Звуковые файлы обозначаются символом , а каталоги символом . Воспроизведение звуковых файлов начинается с помощью **ENTER**.

После проигрывания одного файла проигрываются другие файлы только внутри данного каталога. Смена каталога происходит автоматически после того, как все файлы в данном каталоге проиграны.

Прокрутка/смена дорожки компакт-диска и настройки звука

Кратким нажатием  /  на джойстике осуществляется переход между дорожками компакт-диска/звуковыми файлами. При длительном нажатии происходит ускоренная прокрутка дорожек компакт-диска/звуковых файлов. Для этого можно также пользоваться клавиатурой на рулевом колесе. Можно перейти на другую дорожку также поворотом **TUNING**.

Сканирование cd

С помощью этой функции проигрываются первые десять секунд на каждой дорожке диска/звуковым файле. Для активирования нажмите **SCAN**. Прервите с помощью **EXIT** или **SCAN**, чтобы продолжить воспроизведение текущей дорожки компакт-диска/звукового файла.

Проигрывание в произвольном порядке

Данная функция позволяет проигрывать дорожки в произвольном порядке. Вы можете, как обычно перемещаться между произвольно выбранными дорожками компакт-диска/звуковыми файлами.



ВНИМАНИЕ

Переход в произвольном порядке между дорожками осуществляется только в пределах данного диска.

Различные сообщения показываются в зависимости от выбранной функции проигрывания в произвольном порядке:

- **СЛУЧАЙНЫЙ ВЫБОР** означает, что проигрываются дорожки только одного музыкального диска
- **СЛУЧАЙНЫЙ ВЫБОР ВСЕ** означает, что проигрываются все дорожки всех

музыкальных дисков в чейнджере компакт-дисков.

- **СЛУЧАЙНЫЙ ВЫБОР ПАПКИ** означает, что проигрываются музыкальные файлы из одного каталога в пределах данного диска.

Проигрыватель компакт-дисков

Если проигрывается обычный музыкальный компакт-диск, активируйте/отмените в **Случайный выбор**.

Если проигрывается диск со звуковыми файлами, активируйте/отмените в **Случайный выбор** → Папка.

Чейнджер компакт-дисков

Если обычный музыкальный диск проигрывается в **Случайный выбор** → **Один диск** или **Случайный выбор** → **Все диски**. Выбор **Все диски** относится только к музыкальным дискам в чейнджере компакт-дисков.

Если проигрывается диск со звуковыми файлами, активируйте/отмените вместо этого в **Случайный выбор** → **Папка**. При выборе другого компакт-диска функция отменяется.

Информация о дорожке

Если на музыкальном диске имеется информация о дорожке, она может воспроизводиться на дисплее. Для Premium



Аудиосистема

Sound и High Performance это также относится к mp3- и wma-файлам. Активируйте/отменяйте в режиме компакт-дисков в **Настройки CD** → **Информация о дорожке**.

Функции радиоприемника

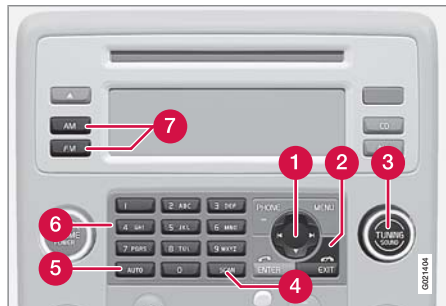

Центральная консоль, органы управления функциями радиоприемника.

- 1 Джойстик для поиска станции, автоматический режим
- 2 Прерывание выбранной функции
- 3 Поиск станции, ручной режим
- 4 Сканирование диапазона частот
- 5 Сохранение станции, автоматический режим

- 6 Кнопки выбора и сохранения, ручной режим
- 7 Выбор диапазона частот AM и FM (FM1 и FM2)

Поиск станции, автоматический режим

1. Выберите диапазон частот с помощью **FM** или **AM**.
2. Нажмите / на джойстике.

Поиск станции, ручной режим

1. Выберите диапазон частот с помощью **FM** или **AM**.
2. Поверните **TUNING**.

Предв. наст.

В каждом частотном диапазоне можно сохранить 10 выбранных станций. В FM имеются 2 блока памяти для запоминания: **FM1** и **FM2**. Сохраненные станции выбираются кнопки предварительного выбора.

Сохранение станций можно проводить вручную или автоматически.

Сохранение станций, ручной режим

1. Выберите станцию.
2. Удерживайте одну из кнопок выбора станций нажатой до тех пор, пока на дисплее не появится сообщение **Канал сохранен**.

Сохранение станции, автоматический режим

Данная функция особенно полезна в тех областях, где Вы не знакомы с радиостанциями или их частотами. 10 самых сильных станций сохраняются автоматически в отдельном блоке памяти.

1. Выберите диапазон частот с помощью **FM** или **AM**.
2. Удерживайте **AUTO** до тех пор, пока на дисплее не появится **Автосохранение...**

Когда **Автосохранение..** исчезает с дисплея, процесс сохранения завершен. Радио возвращается к автоматическому режиму и на дисплее появляется **Авто**. После этого автоматически сохраненные станции можно выбирать непосредственно кнопками предварительного выбора. Автоматическое сохранение можно прервать с помощью **EXIT**.

Автоматический режим прерывается, если нажать, например, на **AUTO** или **FM**.

Возвратом в автоматический режим можно использовать автоматически сохраненные выборы:

1. Нажмите **AUTO**.
 - > На дисплее показывается **Авто**.



2. Нажмите кнопку выбора станций.

Сканирование диапазона частот

Данная функция ведет автоматический поиск сильных станций в пределах заданного диапазона частот. Если станция найдена, она транслируется в течение прим. 8 секунд, а затем поиск продолжается.

1. Выберите диапазон частот с помощью **AM** или **FM**.
2. Нажмите **SCAN**.

На дисплее показывается **SCAN**. Завершите с помощью **SCAN** или **EXIT**.

Функции RDS

RDS (Radio Data System) – объединяет передатчики в диапазоне FM в единую трансляционную сеть. В такой сети передатчик FM передает информацию, которая предоставляет для радио RDS следующие функции:

- Автоматический переход на самый сильный передатчик в случае слабого приема в данном районе.
- Поиск определенного типа программ, например, дорожной информации или новостей.
- Прием текстовой информации о выбранной радиопрограмме.

ВНИМАНИЕ

Некоторые радиостанции не используют либо RDS, либо только выбранные функции RDS.

Если найдена программа определенного типа, радиоприемник может перейти на другую станцию, при этом настоящий источник звучания прерывается. Если, например, активирован проигрыватель компакт-дисков, то он переходит в режим ожидания. Новая трансляция воспроизводится с заранее заданной громкостью звука, см. стр. 155. Радио возвращается к предыдущему источнику звучания и громкости звука, когда прекращается трансляция заданного типа программы.

Программные функции тревоги (ТРЕВОГА), дорожная информация (ТР), новости (НОВОСТИ) и типы программ (PTY) прерывают друг друга по приоритету, при этом тревога имеет наивысший приоритет, а типы программ – низший приоритет. Другие настройки прерывания программ (EON и REG) см. стр. 155. Нажмите **EXIT**, чтобы вернуться к прерванному источнику звучания.

Сигнализация

Данная функция используется для всеобщего оповещения о серьезных авариях и катастрофах. Тревогу нельзя временно пре-

рывать или отключить. Сообщение **ТРЕВОГА!** появляется на дисплее, когда начинается трансляция данного сообщения.

Дорож. информация – ТР

Функция прерывает для передачи дорожной информации, транслируемой в сети RDS настроенной радиостанции. Символ **ТР** показывает, что функция активирована. Если выбранная станция может передавать дорожную информацию, на дисплее показывается **ТР**.

- Активируется/отключается в **Настройки FM** → **ТР**.

ТР от включенной станции/всех станций

Радио может прерывать трансляцию дорожным сообщением от одной выбранной станции (в данный момент) или всех радиостанций.

- Чтобы изменить, откройте **Настройки FM** → **Допол. настройки радио** → **ТР** → **Станция ТР**.

НОВОСТИ

Функция прерывает для передачи новостей, транслируемых в сети RDS настроенной радиостанции. Символ **НОВОСТИ** показывает, что функция активирована.



Аудиосистема

- Активируется/отключается в **Настройки FM → новости**.

Новости от включенной станции/всех станций

Радио может прерывать трансляцию для передачи новостей от одной выбранной станции (в данный момент) или всех радиостанций.

- Чтобы изменить, откройте **Настройки FM → Допол. настройки радио → Станция новостей**.

Типы программ –PTY

С помощью функции PTY Вы можете выбирать различные типы программ, например, поп-музыку и серьезную классику. Символ PTY показывает, что данная функция активирована. Данная функция прерывает трансляцию для передачи типов программ, которые передаются по сети RDS выбранной станции.

1. Активируйте режим FM, выбрав тип программ в **Настройки FM → PTY → Выбрать PTY**.
2. Отмените, сбросив все PTY в **Настройки FM → Очистить все PTY**.

Поиск PTY

Данная функция ведет поиск выбранного типа программ в пределах всего диапазона частот.

1. Выберите PTY в **Настройки FM → PTY → Выбрать PTY**.
2. Перейдите к **Настройки FM → PTY → Поиск PTY**.

Если радио находит один из выбранных типов программ, на дисплее показывается **>| Поиск**.

- Для продолжения поиска другой трансляции программ выбранного типа, нажмите **→** на джойстике.

Демонстрация типа программы

На дисплее можно увидеть тип программы выбранной станции.

- Активируйте/отмените в режиме FM в **Настройки FM → PTY → Показать TPU**



ВНИМАНИЕ

Не все радиостанции показывают тип программы.

Радио текст

Некоторые радиостанции RDS транслируют информацию о содержании программы, артистах и т.д. Эта информация может показываться на дисплее.

- Активируйте/отмените в режиме FM в **Радио текст**.

Автоматическое обновление частоты – AF

С помощью этой функции выбирается один из самых сильных передатчиков данной станции. Иногда необходимо вести поиск в пределах всего диапазона FM, чтобы найти самый сильный передатчик. При этом радио отключается, и на дисплее появляется **Поиск PI Отмена - Exit**.

- Активируйте/отмените в режиме FM в **Настройки FM → Допол. настройки радио → AF**.

Региональные радиoprogramмы – REG

Данная функция позволяет продолжить прослушивание станции регионального передатчика даже при слабом сигнале. Символ **REG** показывает, что функция активирована.



- Активируйте/отмените в режиме FM в **Настройки FM** → **Допол. настройки радио** → **Региональные**.

Enhanced Other Networks – EON

Данной функцией удобно пользоваться в крупных городах с большим количеством региональных станций. Она позволяет по расстоянию между автомобилем и транслятором радиостанции регулировать прерывание программными функциями активного источника звучания.

- Активируйте/отмените в режиме FM выбором варианта в **Настройки FM** → **Допол. настройки радио** → **EON**:
- **Местные** – прерывает только, если передатчик находится вблизи.
- **Слабый сигнал**⁴ – прерывает, когда передатчик станции находится далеко даже при наличии радиопомех.
- **Выкл** – не прерывает для трансляции программ другими передатчиками.

Возврат к исходным настройкам функций RDS

Все настройки радио можно вернуть к исходным заводским установкам.

- Возврат в исходное положение проводится в режиме FM в **Настройки FM** → **Допол. настройки радио** → **Сброс. все настрой.**

Регулировка громкости различных типов программ

Прерывающие программы, например, **НОВОСТИ** или **ТР**, воспроизводятся с тем уровнем громкости, который был выбран для каждого типа программы соответственно. Если громкость регулируется в период прерывания программы, то новый уровень сохраняется до следующего вмешательства в программу.

Радиосистема – DAB*

Общие сведения

DAB (Digital Audio Broadcasting) представляет собой цифровую радиотрансляционную систему.

Service и Ensemble

- **Service** – Канал, радиоканал (только звуковые услуги, поддерживаемые системой).
- **Группа** – Группа радиоканалов, транслируемых на одной частоте.

Изучение групп каналов (Изучение группы)

Когда автомобиль перемещается в новый трансляционный регион, можно выполнить изучение существующих в этом регионе групп каналов.

В результате изучения групп каналов создается список всех доступных групп. Этот список не редактируется автоматически. Изучение выполняется в меню **Изучение группы** или напрямую, если длительно нажать **AUTO**. На изучение группы каналов может потребоваться до одной минуты, если выбраны оба **Band III** и **LBand**.

Диапазон частот

DAB транслируется в двух частотных диапазонах: **Band III** и **LBand**.

- **Band III** – по всей стране
- **LBand** – в основном в больших городах

Выбором, например, только **Band III** можно провести изучение каналов быстрее, чем при выборе, как **Band III**, так и **LBand**. Необязательно, что будут найдены все группы каналов. От выбора диапазона частот объем сохраненный в памяти не зависит.

⁴ По умолчанию/заводская настройка.



Аудиосистема

Навигация по спискам

Существует три типа базовых списков, которые можно использовать для навигации:

- **Список группы** – Показать группы каналов, которые получены в результате изучения группы каналов.
- **Сервисный список** – Показать каналы независимо от того, в какой группе каналов они находятся. Список можно также фильтровать с помощью **DAB-PTY** (см. ниже).
- **Список подканалов** – Подканалы выбранного канала.

Доступ к спискам возможен в меню. Группы каналов можно также открыть, если нажать **ENTER**.

Сканирование (SCAN)

Сканирование означает, что все каналы, включенные в список, проигрываются по 10 секунд каждый.

- Нажмите **SCAN**, чтобы активировать

Сканирование можно также выбрать в режиме **DAB-PTY**. В этом случае проигрываются только каналы заданного типа.

- Завершите сканирование, нажав один раз на **SCAN** или нажмите **EXIT**.

Подканал

Вторичные компоненты часто называются подканалами. Это временные каналы и могут содержать, например, переводы основных программ на другие языки.

Если транслируются один или несколько подканалов, на дисплее справа от названия канала появляется символ **>**. Подканал изображается символом **>** на дисплее слева от названия канала.

Для того, чтобы получить доступ к подканалу:

- Нажмите 

Для навигации между подканалами:

- Нажмите  или 

Подканалы могут быть доступны только для выбранного базового канала, а не для других не выбранных каналов.

DAB PTY (тип программ)

DAB-PTY выбирается тип радиoproграммы. Существует 29 типов программ, которые охватывают различные категории программ. После выбора типа программы навигация происходит только среди каналов, транслирующих данный тип программы.

Выйти из этого режима можно, если:

- Нажать **EXIT**

Вы можете также выбрать запрограммированный канал или завершить **DAB-PTY** в меню. В некоторых случаях радио **DAB** выходит из режима **PTY**, когда осуществляется Связь между **DAB** (см. ниже).

Связь между DAB

Вы можете перейти от канала с плохим качеством приема или отсутствием приема к этому же каналу в другой группе каналов с более высоким качеством приема. При смене группы каналов возможна некоторая задержка. Возможна короткая пауза на то время, пока действующий канал уже завершил трансляцию, а новый канал еще не начал трансляцию.

Настройки вывода DAB

1. **Основн.** – Показывается только название канала, если транслируется первичный компонент. Название подканала показывается, если он транслируется.
2. **Режим группы** – Добавление названия группы каналов к названию канала
3. **Группа + PTY** – Добавление названия типа программы к названию канала

Заданные (предварительный выбор)

Запрограммировать можно канал, а не подканал. Если во время проигрывания подканала сделать предварительный выбор,



регистрируется только идентификационный номер канала. От связано с тем, что подканалы не имеют постоянной привязки. При следующей попытке найти предварительно выбранный канал, включается канал, который ранее содержал данный подканал. Предварительный выбор не связан со списком каналов.

Для загрузки канала, сохраненного в предварительном выборе, не обязательно его наличие в списке каналов. Если он загружается не из списка доступных каналов, показывается его номер предварительного выбора, и возникает пауза, пока проводится выбор доступного предварительного выбора для загрузки. Или другой канал.

ВНИМАНИЕ

Система DAB аудиосистемы автомобиля не поддерживает все функции, входящие в DAB-стандарт.

Структура меню

Основное меню DAB

1. **Выбрать группу (Ensemble)**
2. **Выбрать канала (Service)**
3. **Выбрать подканал (Subchannel)**
4. **DAB-PTY**
 - 4.1. DAB PTY выкл.
 - 4.2. новости
 - 4.3. Текущие вопросы
 - 4.4. Информация
 - 4.5. Спорт
 - 4.6. Образование
 - 4.7. Театр
 - 4.8. Искусство
 - 4.9. Наука
 - 4.10. Беседа
 - 4.11. Поп музыка
 - 4.12. Рок музыка
 - 4.13. Спокойная музыка
 - 4.14. Легкая классика
 - 4.15. Серьезная классика
 - 4.16. Прочая музыка
 - 4.17. Погода
 - 4.18. Финансы
 - 4.19. Для детей
 - 4.20. Факты
 - 4.21. Религия
 - 4.22. Сигнал вызова
 - 4.23. Туризм
 - 4.24. Досуг
 - 4.25. Джаз и блюз
 - 4.26. Кантри
 - 4.27. Национальная музыка
 - 4.28. Музыка старших
 - 4.29. Народная музыка
 - 4.30. Документация
5. **Изучение группы**
6. **Настройки DAB**
 - 6.1. Настройки дисплея DAB
 - 6.1.1. Имя группы
 - 6.1.2. Название группы и PTY
 - 6.1.3. Основн.
 - 6.2. Связь между DAB



Аудиосистема

- 6.3. Поток FM
- 6.4. Выбрать частоту DAB
 - 6.4.1. Band III
 - 6.4.2. LBand
 - 6.4.3. LBand & Band III
- 6.5. Сброс DAB



RSE – система Rear Seat Entertainment – двойной экран*

Общие сведения

Система RSE можно использовать одновременно в качестве информационно-развлекательной системы автомобиля.

Когда пассажиры сзади используют DVD, RSE-AUX или смотрят ТВ¹ с наушниками, водитель и пассажир на переднем кресле могут продолжать слушать радио или проигрыватель компакт-дисков автомобиля.

Потребление электроэнергии, положения зажигания

Систему можно активировать в положении зажигания I или II, а также при работающем двигателе. При пуске двигателя фильм останавливается, и показ продолжается после запуска двигателя.

Если система один использовалась, когда не было включено положение зажигания I, она блокируется. Для запуска системы необходимо установить зажигание в положение I.

ВНИМАНИЕ

При длительном использовании (более 10 минут) на неработающем двигателе емкость пускового аккумулятора может упасть до такого низкого уровня, что пуск двигателя окажется невозможным.

В этом случае на экране появляется сообщение.

ТВ, обзор

Нажмите  и выберите TV | DVD | AUX
→ TV → MEDIA MENU.

Channel list**Channel management****Channel search****Management of new carriers**

Add carrier

Частотная информация

Удалить частоту

Удалить все частоты

Auto scan

System settings

TV

Audio mode

Factory default

Time zone setting

CI module

No CAM inserted

Информ. модуля CI

Signal strength

¹ ТВ – опция в системе RSE.



RSE – система Rear Seat Entertainment – двойной экран*

Настройки системы ТВ

Нажмите **MEDIA MENU** → System settings → TV.

Languages Язык меню ТВ	Например, Английский
Pict. format	16:9 4:3 Auto
Mode (положение экрана)	Standard Zoom Full screen Centered
Audio mode	Right Left
Banner timeout Продолжительность показа меню от 8 до 40 секунд	

Настройки системы-Звуковая дорожка

Нажмите **MEDIA MENU** → System settings → Audio mode.

Исходный номер программы ТВ можно изменить на номер на другом языке, если трансляция программы сопровождается несколькими звуковыми дорожками.

Audio	Звук - 1, например, ENG. Звук -2, например, GER.
Audio mode	Right Left Stereo AC3

Настройки системы-Заводские настройки

Нажмите **MEDIA MENU** → System settings → Factory default.

Здесь вы можете вернуться к заводским настройкам системы.

Настройки системы-Настройки временного пояса

Нажмите **MEDIA MENU** → System settings → Time zone setting.

Для показа в программах локального времени необходимо установить правильный временной пояс. С локальным временным поясом связаны кнопки меню **GUIDE** и **INFO**, а также настройка часов.

Платные каналы

Для просмотра платных каналов необходимо в адаптер цифровой приставки для ТВ установить расчетную карту.

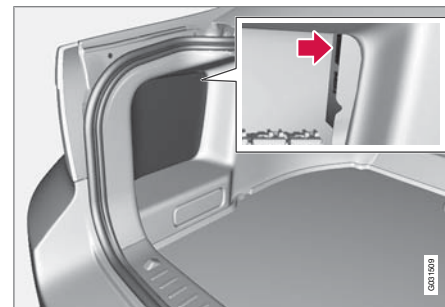

0001009

**RSE – система Rear Seat Entertainment – двойной экран***

Приставка расположена под крышкой в багажном отделении.

- Откройте крышку в багажном отделении. Она крепится "липучкой".
 - > Вы увидите цифровую приставку для ТВ.
- Откройте резиновую крышку на приставке.
- Установите расчетную карту в адаптер. Проверьте правильность установки.
- Установите адаптер в цифровую приставку. Проверьте правильность установки.
 - > Система регистрирует поступление новой информации.
- Настройка для поиска доступных новых каналов см. ниже в разделе "ТВ-каналы по расчетной карте".

ТВ-каналы по расчетной карте

Настройка системы на поиск платных каналов.

- Нажмите **MEDIA MENU** на пульте дистанционного управления.
- Выберите **Channel search** → **Auto scan**.
- Выберите страну и нажмите **OK**.

Формат, поддерживаемый цифровой ТВ-приставкой

ТВ-система поддерживает трансляцию в формате MPEG-2. При наличии соответствующего адаптера вы также можете принимать MPEG-4-трансляцию. Этот адаптер устанавливается в цифровой приставке аналогично адаптеру для расчетной карты. См. выше раздел "Платные каналы".

Музыка**Проигрывание компакт-диска**

- Установите компакт-диск так, чтобы этикетка находилась с другой стороны от кнопок.
 - > Проигрывание диска начинается автоматически.
- Включите беспроводные наушники, выберите **CH A** для левого экрана или **CH B** для правого экрана.
 - > Звук поступает в наушники.
- Отрегулируйте громкость с помощью ручки громкости/регулирующего кольца в наушниках.

Или включите аудиосистему автомобиля в режиме **M MODE-AUX** и нажмите



на пульте дистанционного

управления, чтобы звук поступал в динамики.

Выбор диска из каталога

- Установите диск.
- Нажмите
- Выберите файл с помощью кнопок джойстика.
- Нажмите **OK**, чтобы перейти к под-каталогу.

Различные варианты проигрывания

Диск можно проигрывать в различном режиме. С помощью кнопок джойстика выберите вариант.

Когда диалоговое окно сверху:

- С помощью правой кнопки джойстика откройте правое меню.
- Кнопками джойстика перейдите для выбора способа проигрывания.
- Подтвердите с помощью **OK**.



Смена дорожки на компакт-диске

- Смену дорожки на компакт-диске осуществляйте с помощью или . Для быстрой прокрутки удерживайте кнопки в нажатом положении.



RSE – система Rear Seat Entertainment – двойной экран*

Пауза

1. Сделайте перерыв и продолжите прослушивание диска с помощью .
2. Остановите диск с помощью .
3. Вновь нажмите , чтобы извлечь диск.

Вы можете использовать диски, записанные в домашних условиях. При этом проигрывание и качество звука может зависеть от качества и формата записи и качества самого исходного файла.

Ввод AUX, электрическое гнездо на 12 В

Этот ввод предназначен для подсоединения дополнительного оборудования. При подключении обязательно выполняйте инструкции производителя или продавца, приложенные к дополнительному оборудованию. В оборудовании, подключенном ко вводу RSE-AUX, можно пользоваться экранами, дистанционными наушниками, выводом для наушников и динамиками автомобиля.

Подключение ввода RSE-AUX



Ввод RSE-AUX расположен под подлокотником переднего сидения.

1. Подсоедините видеокабель к желтому контакту.
2. Подсоедините левый звуковой кабель к белому контакту, а правый – к красному.
3. Подключите питающий провод к электрическому гнезду, если оборудование работает от 12 В.

Расположение электрического гнезда см. стр. 204

Система

Формат, поддерживаемый системой.

Аудиоформат	CD-DA, DVD-Audio Playback, MP3, WMA
Видеоформат	DVD-video, VCD, SVCD, Divx/MPEG-4, WMA video, Photo cd Kodak, Photo CD JPG
Формат диска	DVD-RAM, DVD-ROM, DVD-RW, DVD+RW, DVD-R, DVD+R, CD-R, CD-ROM, CD-RW, CD-3, HDCD

Расширенные настройки системы

Эти настройки можно открыть, только если DVD-проигрыватель пустой.

- Нажмите **MEDIA MENU**.

GENERAL SETUP	ANGLE MARK CAPTION
AUDIO SETUP	COMPRESSION



RSE – система Rear Seat Entertainment – двойной экран*

DVX(R) REGISTRATION	
PREFERENCES	TV TYPE AUDIO SUBTITLE DEFAULTS

Замена батарейки в дистанционном пульте и беспроводных наушниках

Дистанционный пульт и наушники работают от 2-х батареек типа AAA.

В длительные поездки захватите с собой запасные батарейки.



1. Открутите винт и снимите крышку, закрывающую батарейки.
2. Выньте обе отработанные батарейки, установите новые батарейки согласно символам в кармане для батареек.
3. Установите на место крышку и закрутите винт.



1. Открутите винт и снимите крышку, закрывающую батарейки.
2. Выньте обе отработанные батарейки, установите новые батарейки согласно символам в кармане для батареек.
3. Установите на место крышку и закрутите винт.

ВНИМАНИЕ

При перегретой системе или низком напряжении батареек на экране появляется информационное сообщение.

Забота об окружающей среде

Использованные батарейки утилизируются согласно нормам по охране окружающей среды.



Бортовой компьютер

Общие сведения

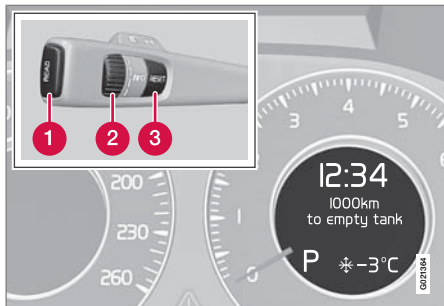

Информационный дисплей и органы управления.

- 1 **READ** - подтверждение
- 2 Регулировочное кольцо – просмотр меню и выбор в списке бортового компьютера
- 3 **RESET** – сброс на ноль

Для получения доступа к информации в бортовом компьютере необходимо переходить вверх/вниз, поворачивая регулировочное кольцо. При еще одном повороте происходит возврат в исходное положение.

Функции

i ВНИМАНИЕ

Если при использовании бортового компьютера появляется предупреждающее сообщение, необходимо сначала подтвердить сообщение, чтобы появилась возможность вернуться к работе с бортовым компьютером. Подтвердите, нажав **READ**.

Для смены показаний пробега и скорости обращайтесь на официальную станцию техобслуживания Volvo.

Текущая скорость*

Фактическая скорость отображается в милях/ч, если спидометр отградуирован в км/ч. Если спидометр отградуирован в милях/час, фактическая скорость отображается в км/ч.

Средняя скорость

Автомобиль рассчитывается среднюю скорость с момента последнего обнуления. Обнуление проводится с помощью **RESET**.

Мгновенный

Расчет фактического расхода топлива проводится каждую секунду. Показания на дисплее обновляются каждые две секунды.

Если автомобиль неподвижен, на дисплее показывается "----".

Средний расход

Средний расход топлива с момента последнего сброса на ноль. Обнуление проводится с помощью **RESET**.

i ВНИМАНИЕ

При использовании топливного отопителя¹ и/или стояночного отопителя* возможны ошибочные показания.

Километров на ост. топливе

Расчет проводится на основании среднего расхода топлива за последние 30 км пути и оставшегося количества топлива. На дисплее отображается примерное расстояние, которое можно пройти на оставшемся в баке топливе. Когда на дисплее отображается " --- км до пустого бака", гарантированного пробега не остается. Без промедления заправьте автомобиль топливом.

i ВНИМАНИЕ

Ошибочные показания возможны при использовании топливного стояночного отопителя* или изменении стиля вождения.

¹ Только дизельные двигатели.

* Опция/дополнительное оборудование, дополнительную информацию см. Введение.

**Обнуление**

1. Выберите **Средняя скорость** или **Средний расход**.
2. Удерживайте нажатой **RESET** в течение прим. 1 секунды, чтобы обнулить выбранную функцию. Если **RESET** удерживать нажатой не менее 3 секунд, обнуляются одновременно средняя скорость и средний расход топлива.



Компас*

Использование



Зеркало заднего вида с компасом.

Посередине в нижней части зеркала заднего вида находится дисплей, который показывает направление, в котором ориентирована передняя часть автомобиля. Восемь различных направлений обозначаются сокращениями на английском языке: **N** (север), **NE** (северо-восток), **E** (восток), **SE** (юго-восток), **S** (юг), **SW** (юго-запад), **W** (запад) и **NW** (северо-запад).

Компас включается автоматически при пуске двигателя или когда активировано положение ключа II, см. стр. 78. Для отключения/включения компаса нажмите, например, скрепкой кнопку на задней стороне зеркала заднего вида.

калибровка

Для правильной работы компас должен калиброваться. Если необходимо провести калибровку, на дисплее зеркала появляется **C**.

1. Остановите автомобиль на большом открытом участке без металлических конструкций и высоковольтных линий электропередачи.
2. Запустите двигатель.



ВНИМАНИЕ

Для наиболее точной калибровки – отключите все электрические приборы (климатическую установку, очистители и пр.) и закройте все двери.

3. Удерживайте нажатой кнопку на задней стороне зеркала (пользуйтесь, например, скрепкой) до тех пор пока **C** не появится снова (прим. 6 секунд).
4. Поезжайте, как обычно. **C** исчезнет с дисплея, когда калибровка будет завершена.

Другой метод калибровки: Медленно ведите автомобиль по кругу со скоростью макс. 8 км/ч до тех пор, пока **C** не исчезнет с дисплея после завершения калибровки.

Выбор зоны

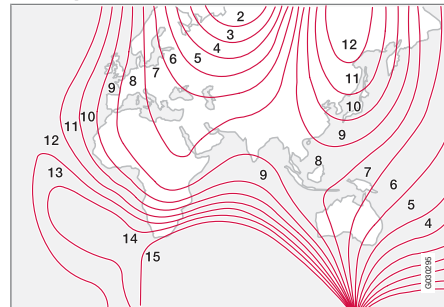

Магнитные зоны.

Земной шар разделен на 15 магнитных зон. Для корректной работы компаса необходимо выбрать правильную зону.

1. Дистанционный ключ должен находиться в положении II, см. стр. 78.
2. Удерживайте нажатой кнопку на задней стороне зеркала не менее 3 секунд (пользуйтесь, например, скрепкой). Показывается номер данного региона.
3. Нажмите на кнопку несколько раз, пока не появится номер требуемого географического региона (1–15).
4. Через несколько секунд дисплей возвращается к показу направления на компасе.

**DSTC – Система динамической устойчивости и тяги****Общие сведения о DSTC**

Система динамической устойчивости и тяги, DSTC (Dynamic Stability and Traction Control) помогает водителю предотвращать проскальзывание и улучшает проходимость автомобиля.

Система ограничивает тяговое и тормозное усилие на каждое колесо в отдельности, предотвращая, таким образом, проскальзывание колес. Это позволяет повысить управляемость автомобилем и, следовательно, безопасность, например, при экстренных выкруливаниях.

Система повышает проходимость за счет перераспределения тягового усилия между колесами. Система эффективна в первую очередь при низких скоростях на плохом дорожном покрытии.

При торможении срабатывание системы может восприниматься в виде пульсирующего звука. При подаче газа ускорение автомобиля может быть ниже ожидаемого.

Сообщения на информационном дисплее**DSTC Временно ВЫКЛ**

Действие системы временно ограничено вследствие высокой температуры тормозных дисков. Функция вновь активизируется

автоматически при снижении температуры тормозов.

DSTC Требуется обслуж

Система отключена вследствие неисправности.

Остановите автомобиль в безопасном месте и выключите двигатель. Если это сообщение остается при следующем пуске двигателя, своим ходом поезжайте на официальную станцию техобслуживания Volvo.

Символы в комбинированном приборе

Если символы  и  появляются одновременно, прочитайте сообщение на информационном дисплее.

Если появляется только один символ , это может быть следствием следующего:

- Мигающий свет означает, что в этот момент система действует.
- Ровный свет в течение 2 секунд означает проверку системы при пуске двигателя.
- Постоянный свет после пуска двигателя или во время движения означает, что в система неисправна.

Сниженная функция

Задействование системы может быть снижено во время проскальзывания и ускорения. При проскальзывании включение задерживается и таким образом допускаются еще большее проскальзывание, предоставляя больше свободы для динамического вождения. Проходимость по глубокому снегу или песку повышается вследствие отсутствия ограничения силы тяги.

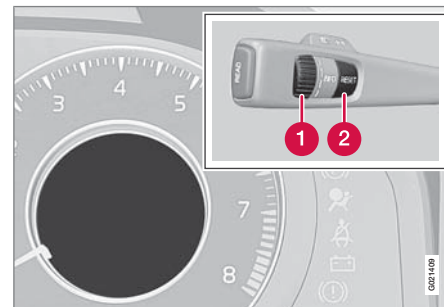
Использование

1. Поверните регулировочное кольцо так, чтобы появилось меню **DSTC**. **DSTC ВКЛ** означает, что функция системы не изменена.



DSTC – Система динамической устойчивости и тяги

Пробукс. DSTC ВЫКЛ означает, что действие системы ограничено.

2. Удерживайте **RESET**, **2** пока не изменится меню **DSTC**.

Действие системы будет занижено до следующего пуска двигателя.



ПРЕДОСТЕРЕЖЕНИЕ

Динамические характеристики автомобиля могут измениться, если функция системы снижена.



Регулировка ходовых характеристик

Активное шасси (Four-C)*

Активное шасси Four-C (Continuously Controlled Chassis Concept) за счет изменения параметров амортизаторов позволяет регулировать ходовые характеристики автомобиля. Существует три вида настройки: Comfort, Sport и Advanced.

Comfort

В результате настройки чувствуешь себя в автомобиле более комфортно. Рекомендуется для длительных поездок. Амортизация более мягкая, а перемещения кузова синхронные и плавные.

Спорт (Sport)

В результате настройки автомобиле приобретает более спортивный характер. Рекомендуется для более активного вождения. Более быстрый отклик на повороты рулевого колеса по сравнению с положением Comfort. Более жесткое демпфирование, а кузов следует изгибам дороги, снижая крен при быстром прохождении поворотов.

Advanced

Этот режим рекомендуется использовать только на идеально ровных дорогах и гладком дорожном покрытии.

Работа амортизаторов оптимизирована для обеспечения максимального сцепления с

дорогой, и при прохождении поворотов крен снижен еще больше.

Использование

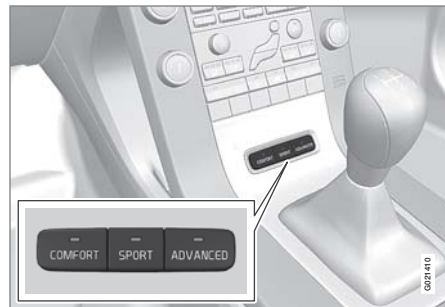

Настройки шасси.

Используйте кнопки в центральной консоли для изменения настройки. Настройка, действующая при выключении двигателя, активируется, когда двигатель вновь запускается.

Адаптивный по скорости уровень рулевой силы*

Уровень рулевой силы возрастает с увеличением скорости автомобиля, что улучшает обратную связь водителя с дорогой. На малых скоростях автомобилем легче управлять, что облегчает, например, парковку.

Уровень рулевой силы можно изменить в **Настройки машины** → **Уровень рулевого усил.** Описание системы меню см. стр. 128
Доступ в это меню закрыт во время движения.



Круиз-контроль*

Использование

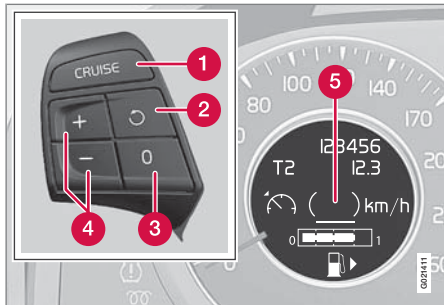

Дисплей и органы управления.

- 1 Положение готовности
- 2 Возврат к заданной скорости
- 3 Отключение
- 4 Активирование/установка скорости
- 5 Установленная скорость (в скобках = режим готовности)

Включение и установка скорости

Для активирования круиз-контроля необходимо сначала с помощью кнопки **CRUISE** установить режим готовности 1. Символ  появляется на дисплее, и текст **(---) км/ч** 5 показывает, что круиз-контроль находится в положении готовности.

После этого круиз-контроль активируется с помощью **+** или **-**, а затем действующая скорость сохраняется и используется, как заданная скорость. Текст на дисплее **(---) км/ч** изменяется на величину установленной скорости, например, **100 км/ч**.

ВНИМАНИЕ

Круиз-контроль нельзя включить на скорости менее 30 км/ч.

Регулировка заданной скорости

В активном режиме скорость подстраивается короткими или длинными нажатиями на **+** или **-**.

Временное повышение скорости с помощью педали газа, например, при обгоне, не влияет на установку круиз-контроля. При отпуске педали газа автомобиль возвращается к установленной скорости.

ВНИМАНИЕ

Если одну из кнопок круиз-контроля удерживать нажатой более прим. одной минуты, круиз-контроль отключается. В этом случае для возврата к круиз-контролю необходимо выключить двигатель.

Отключение

Круиз-контроль отключается с помощью **CRUISE** или остановкой двигателя. Заданная скорость стирается.

Временное отключение

Нажмите **0**, чтобы временно отключить круиз-контроль. Сохраненное значение скорости указывается на дисплее в скобках, например, **(100) км/ч**.

Временное автоматическое отключение

Круиз-контроль самопроизвольно отключается в тех случаях, когда ведущие колеса проскальзывают или скорость автомобиля падает ниже прим. 30 км/ч. Круиз-контроль отключается также при торможении, если селектор передач перемещается в нейтральное положение или при длительном нажатии на педаль газа (прим. 60 секунд). В этих случаях круиз-контроль возвращается в положение готовности, и заданная скорость сохраняется.

Возврат к заданной скорости

Если круиз-контроль временно отключен, его можно включить вновь, нажав **+**. При этом скорость устанавливается, равной заданному ранее значению.

* Опция/дополнительное оборудование, дополнительную информацию см. Введение.



Круиз-контроль*

ВНИМАНИЕ

Заметное увеличение скорости возможно после возврата к заданной скорости с помощью .



Адаптивный круиз-контроль*

Общие сведения

Адаптивный круиз-контроль (Adaptive Cruise Control – ACC) является вспомогательной функцией для разгрузки водителя на длинных прямых участках дороги в равномерном транспортном потоке, например, автомагистралях и шоссе.

⚠ ПРЕДОСТЕРЕЖЕНИЕ

Вы должны всегда внимательно следить за дорожной ситуацией и принимать меры, когда адаптивный круиз-контроль не соблюдает необходимую скорость или дистанцию.

Адаптивный круиз-контроль не может учитывать все транспортные, погодные и дорожные условия.

В разделе Принцип действия на и далее приводится информация об ограничениях, с которыми водителю следует ознакомиться перед использованием адаптивного круиз-контроля.

Как водитель Вы несете ответственность за соблюдение дистанции и ограничение скорости, даже при использовании адаптивного круиз-контроля.

⚠ ВАЖНО

Обслуживание компонентов адаптивного круиз-контроля разрешается проводить только на официальной станции техобслуживания Volvo.

Принцип действия

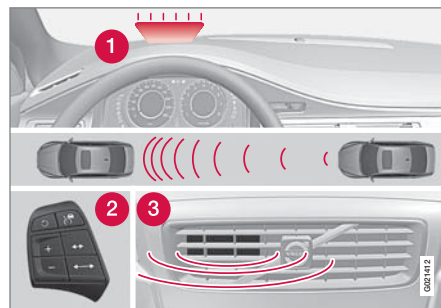

Обзор функций.

- 1 Предупреждающая лампа, водитель должен тормозить
- 2 Органы управления
- 3 Радиолокационный датчик

Адаптивный круиз-контроль состоит из системы поддержания скорости и взаимодействующего с ней датчика расстояния.

⚠ ПРЕДОСТЕРЕЖЕНИЕ

Адаптивный круиз-контроль не является системой для избежания столкновений. Водитель должен принимать меры, когда адаптивный круиз-контроль не обнаруживает идущее впереди транспортное средство.

Адаптивный круиз-контроль не включает торможение при встрече с людьми или животными. Это также относится к встречным, а также к движущимся на малой скорости или неподвижным транспортным средствам или объектам.

Не пользуйтесь адаптивным круиз-контролем, например, в городской черте, плотном потоке, на перекрестках, сколькой, очень мокрой или грязной дороге, в сильный дождь/снегопад, при плохой видимости, на извилистых дорогах или на съездах и подъездных дорогах.

Расстояние до впереди идущего транспортного средства измеряется с помощью радиолокационного датчика. Скорость регулируется с помощью подачи газа и притормаживания. При задействовании круиз-контролем тормозов они могут издавать слабые звуки – это вполне нормально.

* Опция/дополнительное оборудование, дополнительную информацию см. Введение.



Адаптивный круиз-контроль*

⚠ ПРЕДОСТЕРЕЖЕНИЕ

Педаль тормоза двигается, если круиз-контроль осуществляет торможение. Не держите ногу под педалью тормоза, так как она может быть зажата.

В задачу круиз-контроля входит следовать в своем ряду на заданном расстоянии за впереди идущим транспортным средством. Если радар не обнаружил транспортное средство впереди, то система руководствуется только заданной скоростью. Это происходит также в том случае, когда скорость впереди идущего транспортного средства превышает заданную в круиз-контроле скорость.

В задачу адаптивного круиз-контроля входит плавное изменение скорости. В ситуациях, требующих резкого торможения, Вы должны тормозить самостоятельно. Это относится к ситуациям с большим разбросом скорости или при резком торможении впереди идущего автомобиля. В связи с ограничениями радара притормаживание может происходить неожиданно или отсутствовать, см. стр. 176.

Адаптивный круиз-контроль можно активировать только на скорости выше 30 км/ч. Если скорость падает ниже 30 км/ч или при слишком низких оборотах двигателя, адап-

тивный круиз-контроль отключается и прекращает торможение. В этом случае водитель должен взять управление на себя, чтобы обеспечить определенное расстояние до впереди идущего транспортного средства. Максимальная скорость, которую можно установить, составляет 200 км/ч.

Предупреждающая лампа, водитель должен тормозить

Тормозное усилие круиз-контроля составляет прим. 30 % тормозного усилия автомобиля.

Если Ваш автомобиль необходимо затормозить сильнее, чем допускает круиз-контроль, а Вы, как водитель, не тормозите, круиз-контроль использует предупреждающую лампу системы предупреждения о столкновении и звуковое предупреждение, чтобы привлечь внимание водителя к необходимости немедленно вмешаться в ситуацию.

ⓘ ВНИМАНИЕ

Эту предупреждающую лампу может быть сложно заметить при ярком солнечном свете или если водитель пользуется солнечными очками.

⚠ ПРЕДОСТЕРЕЖЕНИЕ

Круиз-контроль предупреждает только о транспортных средствах, обнаруженных радиолокационным датчиком. Поэтому предупреждение может не появиться или появиться с некоторым запозданием. Не дожидайтесь предупреждения — тормозите, когда это необходимо.

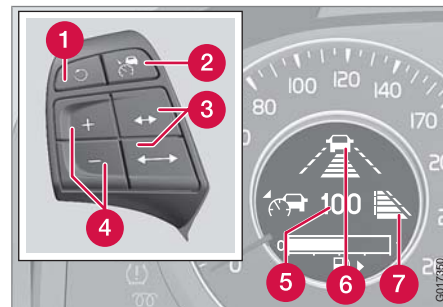
Использование

Дисплей и органы управления.

- 1** Активирование и возврат к настройкам, увеличение скорости
- 2** Положение готовности, вкл/выкл
- 3** Установка временного интервала



Адаптивный круиз-контроль*

- 4 Включение и установка скорости
- 5 Установленная скорость (в скобках = режим готовности)
- 6 Установленное отставание по времени во время регулировки
- 7 Установленное отставание по времени после регулировки

Включение и установка скорости

Для активирования круиз-контроля необходимо сначала с помощью кнопки установить режим готовности. Символ появляется на дисплее, и обозначение (---) показывает, что круиз-контроль находится в положении готовности.

После этого круиз-контроль активируется с помощью или , а затем действующая скорость сохраняется и используется, как заданная скорость. Обозначение на дисплее (---) изменяется на величину установленной скорости, например, 100.

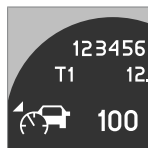

Значок автомобиля появляется на дисплее с левой стороны, когда радиолокационный датчик обнаруживает другое транспортное средство. Расстояние до движущегося перед вами транспортного средства регулируется только, когда показывается этот значок.

ВНИМАНИЕ

Круиз-контроль нельзя включить на скорости менее 30 км/ч.

Регулировка заданной скорости

В активном режиме скорость подстраивается длинными или короткими нажатиями на , или . В активном режиме функция кнопки аналогична , но допускает меньшее приращение скорости.

ВНИМАНИЕ

Если одну из кнопок круиз-контроля удерживать нажатой более прим. одной минуты, круиз-контроль отключается. В этом случае для возврата к круиз-контролю необходимо выключить двигатель.

В некоторых ситуациях невозможно активировать круиз-контроль. В этом случае на дисплее появляется **Круиз-контроль Недоступен**, см. стр. 178.

Установка временного интервала

Установленное отставание до движущегося перед вами автомобиля увеличивается с помощью и уменьшается с помощью .

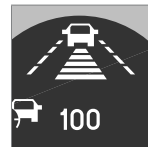

Можно выбрать пять значений временного интервала, которые показываются горизонтальными штрихами от 1 до 5 – чем больше штрихов на дисплее, тем больше отставание по времени,

таблица см. стр. 180.

На низкой скорости, когда интервалы сокращаются, адаптивный круиз-контроль несколько увеличивает временной промежуток.

**Адаптивный круиз-контроль***

Для того, чтобы плавно и комфортно следовать за движущимся перед вами автомобилем, адаптивный круиз-контроль в определенных ситуациях допускает некоторые изменения в отставании от него.

Обратите внимание, что короткий временной интервал сокращает время, отведенное на реакцию водителя при внезапном обострении дорожной ситуации.

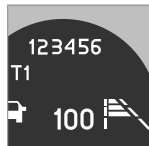

Выбранное число штрихов для временного интервала отображается во время проведения настройки и несколько секунд после ее завершения, а затем отображается уменьшенная

версия справа на дисплее. Аналогичный символ появляется, когда активирован контроль сближения, см. стр. 180.



ВНИМАНИЕ

Пользуйтесь только разрешенными местными правилами дорожного движения временным интервалом.

Если при включении реагирование круиз-контроля не наблюдается, это может быть связано с тем, что временной интервал до ближайшего автомобиля препятствует увеличению скорости.

Чем выше скорость, тем больше расстояние, рассчитываемое в метрах, для заданного отставания по времени.

Отключение и возврат настроек

Круиз-контроль отключается либо кратким нажатием на , либо вмешательством водителя, например, притормаживанием. При этом установленная скорость показывается в скобках, например, (100). Возврат к заданной скорости и отставанию по времени происходит при нажатии .

Если круиз-контроль активирован, то при каждом нажатии на  возрастает заданная скорость с шагом 1 км/ч.

ВНИМАНИЕ

Заметное увеличение скорости возможно после возврата к заданной скорости с помощью .

Отключение круиз-контроля происходит при кратком нажатии  в положении готовности или длительном нажатии в активном положении. Заданная скорость удаляется, и к ней нельзя вернуться.

Отключение вследствие вмешательства водителя

Круиз-контроль отключается при использовании тормозов, переключении селектора передач в нейтральное положение или более длительном нажатии на педаль акселератора. Круиз-контроль при этом возвращается в режим готовности, и водитель должен самостоятельно контролировать скорость автомобиля.

Если педаль акселератора выжать на короткое время, например, при обгоне, круиз-контроль временно отключается, а затем вновь включается при отпуске педали акселератора.

Автоматическое отключение

Адаптивный круиз-контроль зависит от других систем, например, функции динамиче-



Адаптивный круиз-контроль*

ской стабилизации и контроля силы тяги (DSTC). Если одна из этих систем не работает, круиз-контроль отключается автоматически.

При автоматическом отключении подается звуковой сигнал, и на дисплее отображается сообщение **Круиз-контроль Отменен**. Водитель обязан при этом прореагировать и отрегулировать скорость в соответствии со скоростью движущегося перед вами транспортного средства.

Автоматическое отключение может быть следствием:

- падения скорости ниже 30 км/ч
- потери колесами сцепления с дорогой
- слишком высокой температуры тормозов
- слишком низкой частоты вращения двигателя
- блокировки радиолокационного датчика, например, мокрым снегом или завесой дождя (блокировка излучения датчика).

Радиолокационный датчик и ограничения функционирования

Радиолокационный датчик используется как адаптивным круиз-контролем, так и системой предупреждения о столкновении с

автоторможением (см. стр. 183) и при контроле сближения (см. стр. 180). Он предназначен для обнаружения автомобилей и крупных транспортных средств, движущихся в одном направлении с Вашим автомобилем.

Незаконное использование датчика возможно при внесении изменений в его конструкцию.



ПРЕДОСТЕРЕЖЕНИЕ

На решетке запрещается устанавливать дополнительное оборудование или посторонние предметы, например, дополнительные фары.

Способность радара обнаруживать впереди идущие транспортные средства значительно снижается:

- если радар заблокирован и не может обнаруживать другое транспортное средство, например, в сильный дождь или мокрый снег или если он перекрыт посторонними объектами.



ВНИМАНИЕ

Содержите в чистоте поверхность перед радаром.

- Если скорость впереди идущего транспортного средства значительно отличается от скорости Вашего автомобиля.

"Поле зрения" радиолокационного датчика ограничено. В некоторых ситуациях он обнаруживает другое транспортное средство с запозданием или вообще не регистрирует никакого транспортного средства.



Адаптивный круиз-контроль*

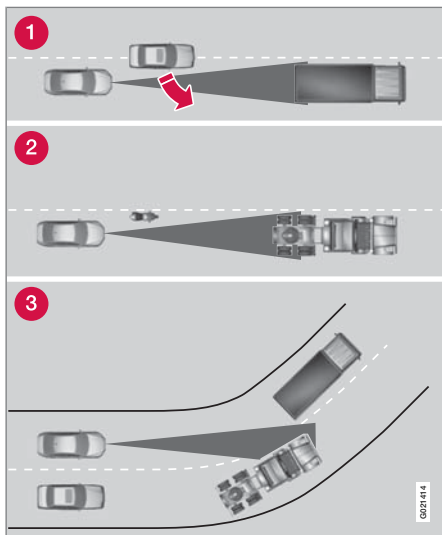

Поле зрения радиолокационного датчика (серая зона).

- 1 Иногда радиолокационный датчик может не обнаружить транспортное средство на близком расстоянии, например, если такой транспорт встраивается между Вашим автомобилем и впереди идущим транспортным средством.

- 2 Небольшие транспортные средства, например, мотоциклы или транспортные средства, двигающиеся не в середине ряда, могут остаться не обнаруженными.
- 3 На поворотах радиолокационный датчик может по ошибке обнаружить транспортное средство или потерять из-под контроля уже обнаруженное транспортное средство.

Поиск неисправности и меры по устранению

Если на дисплее показывается сообщение **Радар заблокирован См. руководство**, это означает, что сигналы от датчика радара заблокированы, и транспортные средства перед автомобилем не могут обнаруживаться.

Это в свою очередь означает, что функции адаптивного круиз-контроля, контроль сближения и предупреждения о столкновении с автоторможением также не работают.

В таблице приведены возможные причины появления сообщения и соответствующие меры по устранению.



04 Комфорт и удовольствие от вождения

Адаптивный круиз-контроль*

Причина	Меры по устранению
Поверхность радара в решетке загрязнена или заблокирована льдом или снегом.	Очистите поверхность радара в решетке от грязи, льда и снега.
Сильный дождь или снег блокируют сигналы от радара.	Меры не требуются. Иногда радар не работает в сильную непогоду.
Вихревые потоки воды или снега поднимаются от дорожного покрытия и блокируют сигналы от радара.	Меры не требуются. Иногда радар не работает на очень мокрой или заснеженной дороге.
Поверхность радара очищена, а сообщение сохраняется.	Наблюдайте. Иногда лишь через несколько минут радар обнаруживает, что блокировка отсутствует.



Символы и сообщения на дисплее

Символ	Сообщение	Значение
		Положение готовности или активное положение при отсутствии обнаруженного транспортного средства.
		Активное положение, при котором круиз-контроль регулирует скорость в соответствии с обнаруженным транспортным средством.
		Установленное отставание по времени во время регулировки.
		Установленное отставание по времени после регулировки.
	Включить DSTC для круиз-контр.	Круиз-контроль нельзя активировать до активирования функции динамической устойчивости (DSTC).
	Круиз-контроль Отменен	Круиз-контроль отключен. Водитель должен самостоятельно регулировать скорость.

* Опция/дополнительное оборудование, дополнительную информацию см. Введение.



Адаптивный круиз-контроль*

Символ	Сообщение	Значение
	Круиз-контроль Недоступен	Круиз-контроль не активируется. Это может быть связано, в том числе, с: <ul style="list-style-type: none"> слишком высокой температуры тормозов блокировкой радара, например, мокрым снегом или дождем.
	Радар заблокирован См. руководство	Круиз-контроль временно отключен. Радиолокационный датчик заблокирован и не может обнаруживать другие транспортные средства, например, в сильный дождь или если перед датчиком скопился снег. Ограничения радиолокационного датчика, см. стр. 176.
	Круиз-контроль Требуется обслуживание	Круиз-контроль не работает. Обратитесь за помощью на официальную станцию техобслуживания Volvo.



Контроль сближения

Общие сведения

Контроль сближения (Distance Alert) – это функция, отражающая отставание по времени до движущегося перед вами автомобиля.

Информация о расстоянии предоставляется только для транспортного средства, движущегося перед вашим автомобилем в том же направлении. Для встречного, движущегося на низкой скорости или неподвижного транспортного средства информация о расстоянии не предоставляется.

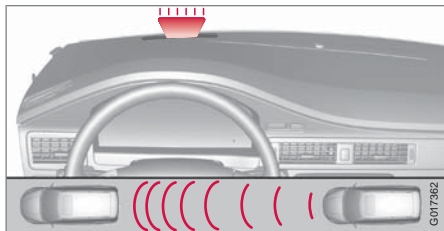

Небольшая часть красной предупреждающей лампы в ветровом стекле горит постоянным светом, если Вы сокращаете расстояние до движущегося впереди транспортного средства по сравнению с заданным отставанием.

ВНИМАНИЕ

Контроль сближения отключается на время работы адаптивного круиз-контроля.

Контроль сближения активируется на скорости выше 30 км/ч.

ПРЕДОСТЕРЕЖЕНИЕ

Контроль сближения отражает только расстояние до движущегося перед вами транспортного средства – скорость Вашего автомобиля не изменяется.

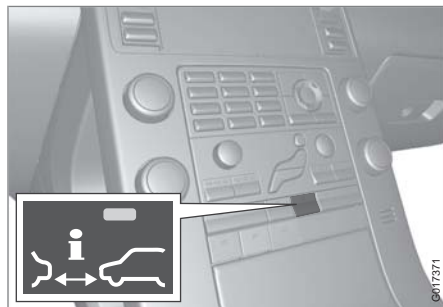

Использование



Чтобы включить или отключить функцию, нажмите кнопку в центральной консоли.

Если в кнопке горит лампа – функция включена.

Установка временного интервала

Кнопки для установки отставания по времени до движущегося впереди транспортного средства расположены слева на рулевом колесе. Для увеличения временного интервала используется , а для уменьшения .



Можно выбрать пять значений временного интервала, которые показываются горизонтальными штрихами от 1 до 5 – чем больше штрихов на дисплее, тем больше отставание по времени.

Число штрихов	Отставание (секунды)
1	1,0
2	1,4
3	1,8
4	2,2
5	2,6



Контроль сближения

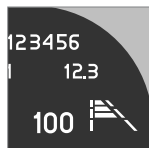

Выбранное число штрихов для временного интервала отображается во время проведения настройки и несколько секунд после ее завершения, а затем отображается уменьшенная

версия справа на дисплее. Аналогичный символ появляется, когда активирован адаптивный круиз-контроль.

ВНИМАНИЕ

Чем выше скорость, тем больше расстояние, рассчитываемое в метрах, для заданного отставания по времени.

Заданное отставание используется также в функции адаптивного круиз-контроля, см. стр. 173.

Пользуйтесь только разрешенными местными правилами дорожного движения временным интервалом.

Ограничения

Функция использует тот же радиолокационный датчик, что и адаптивный круиз-контроль и система предупреждения о столкновении. Дополнительную информацию о радаре и ограничениях функционирования см. стр. 176.

ВНИМАНИЕ

Яркий солнечный свет, блики или резкое изменение освещенности, а также солнечные очки могут приводить к тому, что предупреждающая лампа в ветровом стекле не видна.

Плохая погода или извилистые дороги могут снизить способность радиолокационного датчика обнаруживать движущиеся впереди вас транспортные средства. Эта способность также зависит от габаритных размеров транспортных средств, например, мото-



циклов. Это может означать, что предупреждающая лампа загорается на расстоянии меньше заданного или предупреждение может вообще не появиться. В этой ситуации уменьшите временной интервал или временно отключите функцию.

Символы и сообщения на дисплее

Символ	Сообщение	Значение
		Установленное отставание по времени во время регулировки.
		Установленное отставание по времени после регулировки.



Контроль сближения

Символ	Сообщение	Значение
	Радар заблокирован. См. руководство	Контроль сближения временно не работает. Радиолокационный датчик заблокирован и не может обнаруживать другие транспортные средства, например, в сильный дождь или если перед датчиком скопился снег. Ограничения радиолокационного датчика см. стр. 176.
	Предупр.столкн. Требуется обслуживание	Контроль сближения и Предупреждение о столкновении с автоторможением полностью или частично не работают. Если сообщение сохраняется, обратитесь на официальную станцию техобслуживания Volvo.



Предупреждение о столкновении с автоторможением*

Общие сведения

Предупреждение о столкновении с автоторможением (Collision Warning with Auto Brake) является функцией помощи водителю, который рискует столкнуться с находящимся перед ним неподвижным или движущимся в одном с ним направлении автомобилем.

Предупреждение о столкновении включает следующие три функции.

1. Предупреждение о столкновении

Предупреждает водителя о близкой опасности столкновения.

2. Поддержка торможением

Помогает водителю эффективно затормозить в критической ситуации.

3. Автоторможение

Автоматически тормозит автомобиль в ситуации, когда столкновение неизбежно. Функция автоторможения не может предотвратить столкновение, а способствует снижению скорости столкновения.

! ВАЖНО

Обслуживание компонентов системы предупреждения о столкновении разрешается проводить только на официальной станции техобслуживания Volvo.

! ПРЕДОСТЕРЕЖЕНИЕ

Система предупреждения о столкновении работает не в любой дорожной ситуации, транспортных, погодных и дорожных условиях. Функция предупреждения о столкновении не реагирует на транспортные средства, движущиеся в другом направлении относительно вашего автомобиля, или на людей и животных.

Предупреждение активируется только при высокой степени опасности столкновения. В разделе Принцип действия и в следующих за ним разделах, приводится информация об ограничениях, с которыми водитель должен ознакомиться перед тем, как пользоваться функцией Предупреждение и столкновение с автоторможением.

Функция автоторможения может только снизить скорость столкновения. Для полного задействования тормозов необходимо, чтобы водитель выжал педаль тормоза.

Никогда не дожидайтесь предупреждения о столкновении. Как водитель Вы несете ответственность за соблюдение дистанции и ограничение скорости, даже при использовании системы предупреждения столкновения.

Принцип действия

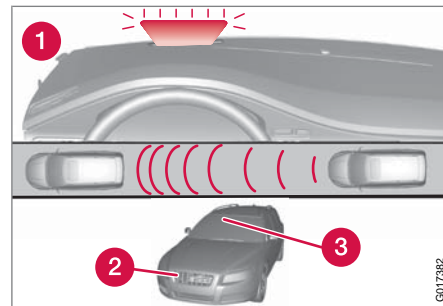

Обзор функций.

- 1 Визуальный предупреждающий сигнал в случае опасности столкновения
- 2 Радиолокационный датчик
- 3 Датчик камеры

Предупреждение о столкновении

Датчик радара вместе с датчиком камеры обнаруживают неподвижные транспортные средства и транспортные средства, движущиеся перед вашим автомобилем в одном с ним направлении. При опасности столкновения с таким транспортным средством Ваше внимание привлекается с помощью мигающей красной предупреждающей лампы и звукового сигнала.



Предупреждение о столкновении с автоторможением*

Предупреждение о столкновении активируется на скорости от 7 км/ч.

Поддержка торможением

При возрастании опасности столкновения после подачи предупреждения о столкновении активируется поддержка торможением. Поддержка торможением подготавливает тормозную систему к резкому торможению. Тормоза при этом несколько притормаживают, что может ощущаться, как легкий рывок.

Если педаль тормоза выжимается достаточно быстро, торможение происходит с полным тормозным эффектом, даже при слабом нажатии на педаль.

Автоторможение

Если в этой ситуации водитель не приступил к выруливанию и угрожает опасность столкновения, включается функция автоторможения, при этом не требуется, чтобы водитель дотрагивался до педали тормоза. Торможение происходит с ограниченным тормозным эффектом для снижения скорости столкновения. Для достижения полного тормозного эффекта водитель должен тормозить сам.

Использование

Настройки проводятся на дисплее центральной консоли в системе меню. Информация о использовании системы меню см. стр. 128.

ВНИМАНИЕ

Функция автоторможения всегда включена — она не отключается.

Включение и выключение

Для включения или выключения системы предупреждения о столкновении: В меню **Настройки машины** → **Настр. предуп. о столк.** выберите **Вкл** или **Выкл**. При пуске двигателя автоматически задается настройка, выбранная, когда двигатель не работал.

Активирование/отмена предупреждающих сигналов

Звуковое предупреждение и предупреждающая лампа активируются автоматически при пуске двигателя, при условии, что система включена.

Звук предупреждения можно активировать/отключить отдельно выбором **Вкл** или **Выкл** в **Настройки машины** → **Настр. предуп. о столк.** → **Звук предупреждения**.

Установка дистанции предупреждения

Дистанцией предупреждения определяется, на каком расстоянии включается визуальное и звуковое предупреждение. Выберите варианты **Длинная**, **Нормальная** или **Короткая** в **Настройки машины** → **Настр. предуп. о столк.** → **Дистанция предуп.**

Дистанцией предупреждения определяется чувствительность системы. Дистанция предупреждения **Длинная** приводит к подаче раннего предупреждения. Сначала попробуйте дистанцию **Длинная**, и если такая настройка приводит к подаче слишком большого числа предупреждений, которые в некоторых ситуациях раздражают вас, замените ее дистанцией **Нормальная**.

Пользуйтесь дистанцией предупреждения **Короткая** только в исключительных случаях, например, при динамичном вождении.



Предупреждение о столкновении с автоторможением*

ВНИМАНИЕ

При использовании адаптивного круиз-контроля предупреждающая лампа и звуковой сигнал используются круиз-контролем даже, если предупреждение о столкновении отключено.

Предупреждение о столкновении предупреждает водителя об опасности столкновения, но функция не в состоянии уменьшить скорость реакции водителя.

Для эффективной работы функции предупреждения о столкновении всегда устанавливайте временной интервал 4 – 5 функции контроля сближения, см. стр. 180.

ВНИМАНИЕ

В некоторых ситуациях даже если установлена **Длинная** дистанция предупреждения, она воспринимается, как запоздалая, например, при большом различии в скорости или если движущийся впереди автомобиль резко тормозит.

Проверка настроек

Действующие настройки можно проверить на дисплее центральной консоли. Выберите в меню **Настройки машины** → **Настр. предуп. о столк.**, см. стр. 128.

Ограничения

Сигналы визуального предупреждения может быть сложно увидеть при сильном солнечном свете, бликах или использовании солнечными очками, или если взгляд водителя не направлен точно вперед. Поэтому следует обязательно включать звуковое предупреждение.

ВНИМАНИЕ

Визуальный предупреждающий сигнал может быть временно отключен при высокой температуре в салоне, например, вследствие яркого солнечного света. В этом случае активируется звуковое предупреждение, даже если оно отключено в системе меню.

- Предупреждения могут отсутствовать на коротком расстоянии от движущегося впереди автомобиля или больших углах поворота рулевого колеса и значительных перемещениях педали, например, при активной манере вождения.

ПРЕДОСТЕРЕЖЕНИЕ

Предупреждения и задействование тормозов может срабатывать с запазданием или отсутствовать, если дорожная ситуация или внешнее воздействие приводят к тому, что датчики радара и камеры не могут надежно обнаружить движущееся впереди транспортное средство.

В отношении неподвижных и движущихся на малой скорости транспортных средств радиус действия системы датчиков ограничен, и поэтому для таких транспортных средств система менее эффективна или вообще не подает предупреждения на высокой скорости (выше 70 км/ч).

Предупреждения для неподвижных или движущихся на малой скорости транспортных средства могут отсутствовать в темное время суток.

Система предупреждения о столкновении использует тот же радиолокационный датчик, что и адаптивный круиз-контроль. Дополнительную информацию о радаре и ограничениях функционирования см. стр. 176.

Отсутствие или позднее предупреждение может привести к тому, что поддержка торможением отсутствует или запаздывает.



Предупреждение о столкновении с автоторможением*

Если Вам кажется, что предупреждения поступают слишком часто и раздражают Вас, Вы можете уменьшить дистанцию предупреждения. Это приводит к тому, что предупреждения от системы поступают позднее, снижая их общее количество.

Ограничения датчика камеры

Датчик камеры в автомобиле используется в функции предупреждения о столкновении с автоторможением, Driver Alert Control, см. стр. 189 и Lane Departure Warning, см. стр. 192.

ВНИМАНИЕ

С ветрового стекла перед датчиком камеры счищайте лед, снег, испарение и грязь.

Не крепите и не устанавливайте посторонние предметы на ветровом стекле перед датчиком камеры, так как это может снизить действие или заблокировать работу ряда систем, связанных с камерой.

Ограничения датчика камеры аналогичны ограничениям глаза человека, т.е датчик "видит" хуже в темноте, в сильный снегопад или дождь и в плотном тумане. В таких условиях действие систем, связанных с работой

камеры, значительно снижается или временно отключается.

Яркий свет от встречного транспорта, блики на дороге, грязное дорожное покрытие или нечеткая разметка полос движения также снижают действие функции, использующей датчик камеры, например, считывание границ дорожного покрытия или обнаружение других транспортных средств.

При очень высокой температуре для защиты функционирования камера временно отключается прим. на 15 минут после пуска двигателя.

Поиск неисправности и меры по устранению

Если на дисплее отображается сообщение **Ветров. стекло Блокир. датчика**, это означает, что датчик камеры заблокирован и не может обнаруживать транспортные средства или дорожную разметку перед автомобилем.

Это в свою очередь означает, что функции предупреждения о столкновении с автоторможением, Lane Departure Warning и Driver Alert Control работают с ограничениями.

В таблице приведены возможные причины появления сообщения и соответствующие меры по устранению.





Причина	Меры по устранению
Поверхность ветрового стекла перед камерой загрязнена или покрыта льдом или снегом.	Очистите поверхность ветрового стекла перед камерой от грязи, льда и снега.
В плотный туман, сильный дождь или снег камера "видит" недостаточно хорошо.	Меры не требуются. Иногда камера не работает в сильную непогоду.
Поверхность ветрового стекла перед камерой очищена, но сообщение остается.	Наблюдайте. Несколько минут требуется камере для замера видимости.
Грязь может оказаться внутри между ветровым стеклом и камерой.	Чистку ветрового стекла со стороны футляра камеры проведите на официальной станции техобслуживания Volvo.

* Опция/дополнительное оборудование, дополнительную информацию см. Введение.





Предупреждение о столкновении с автоторможением*

Символы и сообщения на дисплее

Символ	Сообщение	Значение
	Пред. столкн. ВЫКЛ	Система предупреждения о столкновении отключена. Показывается при пуске двигателя. Сообщение гаснет прим. через 5 секунд или при нажатии кнопки READ .
	Предупр.столкн. Недоступно	Система предупреждения о столкновении не активируется. Показывается, когда водитель пытается активировать систему. Сообщение гаснет прим. через 5 секунд или при нажатии кнопки READ .
	Автоторможение активировано	Автоторможение активировано.
	Ветров. стекло Блокир. датчика	Датчик камеры временно не работает. Показывается, если, например, ветровое стекло покрыто снегом, льдом или грязью. Очистите поверхность ветрового стекла перед датчиком камеры. Ограничения радиолокационного датчика см. стр. 186.



Предупреждение о столкновении с автоторможением*

Символ	Сообщение	Значение
	Радар заблокирован См. руководство	Предупреждение о столкновении и автоторможение временно не работают. Радиолокационный датчик заблокирован и не может обнаруживать другие транспортные средства, например, в сильный дождь или если перед датчиком скопился снег. Ограничения радиолокационного датчика см. стр. 176.
	Предупр.столкн. Требуется обслуживание	Система предупреждения о столкновении и автоторможение полностью или частично не работают. Если сообщение сохраняется, обратитесь на официальную станцию техобслуживания Volvo.



Driver Alert System – DAC*

Введение

Driver Alert System создана в помощь водителю, который неуверенно ведет себя на дороге или собирается неосознанно съехать с полосы движения.

В Driver Alert System входят две функции, которые могут включаться одновременно или независимо друг от друга:

- Driver Alert Control (DAC)
- Lane Departure Warning (LDW), см. стр. 192.

Подключенная функция переводится в режим готовности и активируется автоматически на скорости выше 65 км/ч.

Функция деактивируется, когда скорость падает ниже 60 км/ч.

Обе функции используют камеру, для работы которой необходимо, чтобы полоса движения имела разметку с обеих сторон.

⚠ ПРЕДОСТЕРЕЖЕНИЕ

Система Driver Alert System действует не во всех ситуациях, а является дополнительным вспомогательным средством.

В любых ситуациях, прежде всего, водитель несет ответственность за соблюдение мер безопасности во время движения автомобиля.

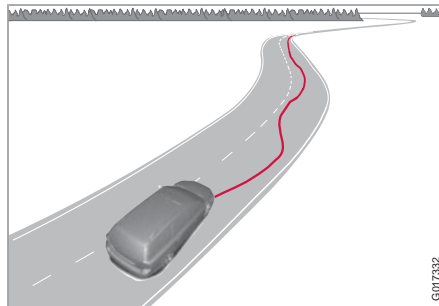
Общие сведения о Driver Alert Control – DAC

Функция предназначена для привлечения внимания водителя, когда автомобиль начинает двигаться зигзагообразно, например, если водитель отвлекается или засыпает.

Камера считывает разметку дорожной полосы и сравнивает протяжение дороги с поворотами рулевого колеса. Водителю подается сигнал тревоги, если автомобиль не следует плавно за поворотами дороги.

ⓘ ВНИМАНИЕ

Датчик камеры имеет некоторые ограничения, см. стр. 186.

DAC предназначен для обнаружения незаметного ухудшения поведения водителя и в первую очередь пригоден для использования на крупных магистралях. Функция не предназначена для езды по городу.

В некоторых случаях поведение за рулем может не изменяться, несмотря на усталость. В таком случае водитель не получит предупреждение. Поэтому очень важно обязательно останавливаться и отдыхать при появлении ощущения усталости, независимо от того, подает DAC предупреждающий сигнал или нет.

ⓘ ВНИМАНИЕ

Функцию запрещается использовать для увеличения времени нахождения без перерыва за рулем. Обязательно планируйте перерывы через одинаковые промежутки времени и следите за тем, чтобы все отдохнули.

Ограничение

В некоторых случаях система может давать предупреждение, несмотря на то, что поведение водителя не изменилось в худшую сторону. Например:



Driver Alert System – DAC*

- если водитель проверяет работу функции LDW.
- при сильном боковом ветре.
- если на дороге проложена колея.

Использование

Ряд настроек проводится на дисплее и системе меню центральной консоли. Информацию о использовании системы меню см. стр. 128.

Действующий статус может контролироваться с помощью левого подрулевого рычага на дисплее бортового компьютера.

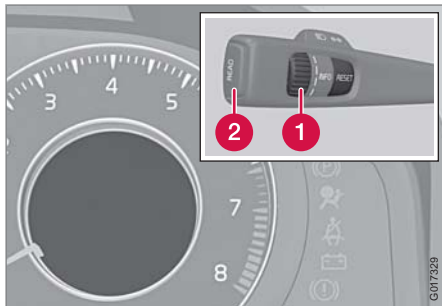

- 1 Регулировочное кольцо. Поверните кольцо до появления на дисплее **Driver Alert**. Во второй строчке показываются варианты **Выкл**, **Недоступно** или **Показать уровень**.
- 2 Кнопка **READ**. Подтвердите и удалите предупреждение из памяти.

Активирование Driver Alert Control

С помощью системы меню на дисплее центральной консоли откройте **Настройки машины** → **Driver Alert**. Выберите **Вкл**.



Функция активируется на скорости выше 65 км/ч и остается в активном режиме, пока скорость выше 60 км/ч. На дисплее с помощью

1-5 делений оценивается уровень, где низкое число делений указывает на зигзагообразное вождение. Большое число делений означает стабильное поведение водителя.

Если автомобиль движется зигзагообразно, водителю поступает звуковой сигнал тревоги и текстовое сообщение **Driver Alert Пора на перерыв**. Предупреждение вновь

повторяется, если поведение водителя не улучшается.



ПРЕДОСТЕРЕЖЕНИЕ

К сигналу тревоги следует относиться очень серьезно, так как часто засыпающий водитель сам не осознает свое состояние.





При получении сигнала тревоги или чувстве усталости: остановитесь, соблюдая меры безопасности, и отдохните.

Исследования показали, что вождение автомобиля в состоянии усталости в равной степени опасно, как и вождение в нетрезвом виде.



Driver Alert System – DAC*

Символы и сообщения на дисплее

Символ	Сообщение	Значение
	Driver Alert ВЫКЛ	Функция отключена.
	Driver Alert Недоступен	Скорость ниже 60 км/ч, отсутствует четкая дорожная разметка или датчики камеры временно не работают. Ограничения радиолокационного датчика см. стр. 186.
	Driver Alert	Функция анализирует манеру езды водителя. Число делений может изменяться в интервале от 1 до 5, где низкое число указывает на зигзагообразное поведение автомобиля. Большое число делений означает стабильное поведение водителя.
	Driver Alert Пора на пере- рыв	Автомобиль движется зигзагообразно; водителю подается звуковой сигнал предупреждения + текст.
	Ветров. стекло Блокир. датчика	Датчик камеры временно не работает. Показывается, если, например, ветровое стекло покрыто снегом, льдом или грязью. Очистите поверхность ветрового стекла перед датчиком камеры. Ограничения радиолокационного датчика см. стр. 186.
 	Driver Alert Sys Требуется обслуж	Система неисправна. Если сообщение сохраняется, обратитесь на официальную станцию техобслуживания Volvo.



Driver Alert System – LDW*

Общие сведения о Lane Departure Warning – LDW

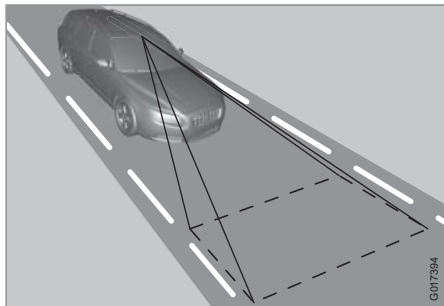

Функция предназначена для снижения риска т.н. одиночных аварий – аварий, которые происходят, когда автомобиль съезжает с полосы и может оказаться либо в кювете, либо на полосе встречного движения.

В LDW входит камера, которая считывает дорожную разметку. Водителю поступает звуковой сигнал тревоги, когда автомобиль пересекает разметку.

Использование и принцип действия

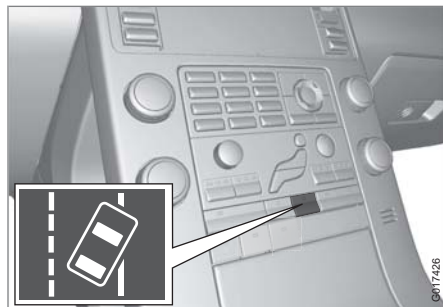

Функция включается или отключается переключателем на центральной консоли. Лампа в кнопке горит, когда функция включена.

Когда система находится в положении готовности, на дисплее бортового компьютера отражается **Lane Depart Warn Недоступен**.

Если LDW находится в положении готовности, то функция активируется автоматически, когда камера зарегистрировала дорожную разметку и скорость автомобиля превышает 65 км/ч. На дисплее бортового компьютера при этом показывается **Lane Depart Warn Доступен**.

Если дорожная разметка пропадает из поля зрения камеры или скорость падает ниже 60 км/ч, функция возвращается в режим готовности, и на дисплее показывается **Lane Depart Warn Недоступен**.

Если автомобиль безосновательно пересекает левую или правую разметку полосы движения, водителю подается звуковой сигнал тревоги.

Предупреждение не подается в следующих случаях:

- Включен указатель поворотов
- Водитель держит ногу на педали тормоза¹
- При быстром нажатии педали газа¹
- При быстром повороте рулевого колеса¹
- При резком повороте и крене автомобиля.

Датчик камеры также имеет некоторые ограничения. Более подробно см. стр. 186.

¹ При выборе Повыш. чувствительн. предупреждение все же подается, см. персональные настройки.

* Опция/дополнительное оборудование, дополнительную информацию см. Введение.



Driver Alert System – LDW*

ВНИМАНИЕ

При каждом пересечении колесами разметки водитель получает предупреждение только один раз. Сигнал не поступает, если разметка находится между колесами автомобиля.

Символы и сообщения на дисплее



Символ	Сообщение	Значение
	Lane departure warning Вкл/Выкл	Функция включена/выключена. Показывается при включении/выключении. Текст исчезает через 5 секунд.
	Lane Depart Warn Доступен	Функция считывает дорожную разметку.
	Lane Depart Warn Недоступен	Скорость ниже 60 км/ч, отсутствует четкая дорожная разметка или датчики камеры временно не работают. Ограничения радиолокационного датчика см. стр. 186.

04





Driver Alert System – LDW*

Символ	Сообщение	Значение
	Ветров. стекло Блокир. датчика	Датчик камеры временно не работает. Показывается, если, например, ветровое стекло покрыто снегом, льдом или грязью. Очистите поверхность ветрового стекла перед датчиком камеры. Ограничения радиолокационного датчика см. стр. 186.
 	Driver Alert Sys Требуется обслуживание	Система неисправна. Если сообщение сохраняется, обратитесь на официальную станцию техобслуживания Volvo.

Персональные настройки

На дисплее центральной консоли в системе меню этого дисплея откройте **Настройки машины** → **Lane departure warning**. Сделайте выбор, см. стр. 128.

Вкл. при запуске: Этот выбор устанавливает функцию в режим готовности каждый раз при пуске двигателя. В противном случае принимается положение, которое было задано при остановке двигателя.

Повыш. чувствительн.: Этот выбор повышает чувствительность функции. Сигнал тревоги поступает раньше, и действует меньше ограничений.



Помощь при парковке*

Общие сведения¹

Помощь при парковке используется как вспомогательное средство при парковке. Звуковой сигнал и символы на дисплее аудиосистемы указывают расстояние до обнаруженного препятствия.

Помощь при парковке существует в двух вариантах:

- Только сзади
- Сзади и спереди.

ПРЕДОСТЕРЕЖЕНИЕ

Помощь при парковке никогда не может заменить собственную ответственность водителя во время парковки. У датчиков имеются "мертвые зоны", в которых они не могут обнаруживать препятствие. Особое внимание уделяйте детям или животным, находящимся вблизи автомобиля.

Принцип действия



Система активируется автоматически при пуске двигателя, и горит лампа в переключателе Вкл/Выкл. Если помощь при парковке отключить кнопкой, лампа гаснет.

На дисплее центральной консоли показывается изображение общего вида и взаимное расположение автомобиля и обнаруженного препятствия.

Отмеченные зоны показывают, какой из четырех датчиков обнаружил препятствие. Чем больше в одном и том же делении заштрихованных зон, тем меньше расстояние между автомобилем и обнаруженным препятствием.

Чем меньше расстояние до препятствия позади или впереди автомобиля, тем выше частота подачи звукового сигнала. Другой звук аудиосистемы глушится автоматически.

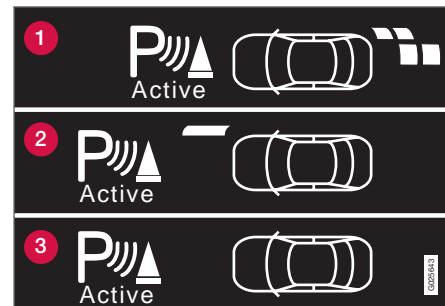

Изображение на дисплее в различных ситуациях.

- 1 Дисплей в автомобиле с датчиком только сзади. Препятствие обнаружено обоими правыми датчиками.
- 2 Дисплей в автомобиле с датчиками как спереди, так и сзади. Правый передний датчик обнаружил препятствие на расстоянии 30 см или ближе.
- 3 Дисплей в автомобиле с датчиками как спереди, так и сзади. Включена задняя

¹ В зависимости от рынка система помощи при парковке может входить как стандартное оборудование, по опции или в качестве установленного дополнительно.



Помощь при парковке*

передача. Препятствие не обнаружено ни спереди, ни сзади.

На расстоянии в пределах 30 см звучит непрерывный сигнал, и деление соответствующего датчика полностью закрашено, см. рис. (2). Если обнаруженное препятствие находится внутри зоны подачи непрерывного сигнала, как перед, так и позади автомобиля, звуковой сигнал поступает из динамиков попеременно.

Помощь при парковке сзади

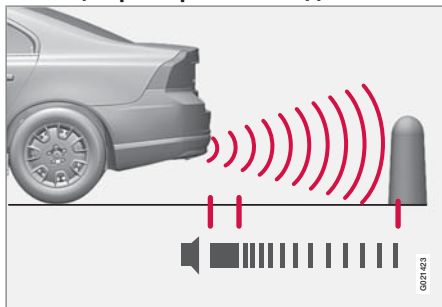

Расстояние, измеряемое по прямой сзади автомобиля, составляет прим. 1,5 м. Звуковой сигнал, указывающий на препятствие позади автомобиля, поступает из задних динамиков.

Помощь при парковке сзади активируется при включении передачи заднего хода.

При движении задним ходом, например, с прицепом или держателем для велосипеда, установленным на буксирном крюке, систему следует отключить. Иначе датчики на них реагируют.

i ВНИМАНИЕ

Помощь при парковке сзади выключается автоматически при езде с прицепом, если используется оригинальный кабель Volvo для прицепа.

Помощь при парковке впереди

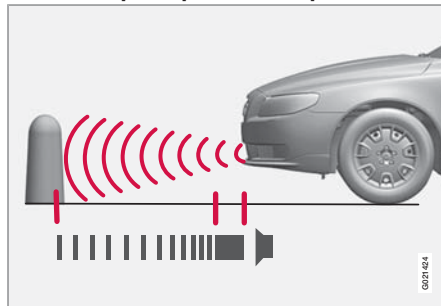

Расстояние, измеряемое по прямой перед автомобилем, составляет прим. 0,8 м. Зву-

ковой сигнал от препятствия перед автомобилем поступает из переднего динамика.

Помощь при парковке впереди активируется на скорости ниже 15 км/ч, даже при движении задним ходом. При более высокой скорости система отключается. Лампа в кнопке при этом продолжает гореть, указывая, что система включится, когда водитель в следующий раз будет парковаться. Когда скорость снижается до 10 км/ч, система вновь активируется.

i ВНИМАНИЕ

Помощь при парковке впереди активируется при включении стояночного тормоза.

i ВАЖНО

При установке дополнительных фар: Помните, что они не должны блокировать датчики – дополнительные фары могут восприниматься как препятствие.



Помощь при парковке*

Индикация неисправности системы



Если информационный символ горит ровным светом и на информационном дисплее появляется

Помощь парковки Требуется обслуж., парковочный радар неисправен.



ВАЖНО

В некоторых случаях система помощи при парковке может подавать ложные предупреждающие сигналы, вызванные внешними источниками звука, работающими на таких же ультразвуковых частотах, что и система.

Примером таких источников являются сигнальный рожок, соприкосновение мокрых шин с асфальтом, пневматические тормоза, выхлопные трубы мотоциклов и пр.

Очистка датчиков

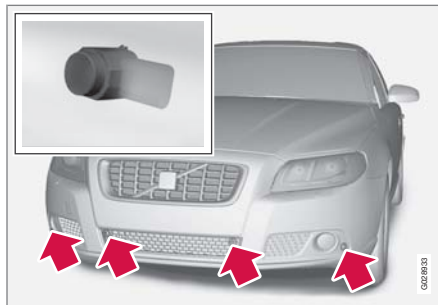

Расположение передних датчиков.

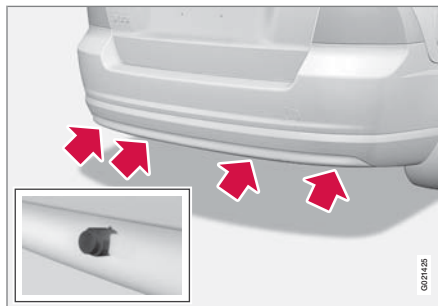

Расположение задних датчиков.

Для того чтобы датчики правильно функционировали, их необходимо регулярно чистить водой и автошампунем.



ВНИМАНИЕ

Грязь, лед и снег, блокирующие датчики, могут вызвать появление ошибочных предупреждающих сигналов.



BLIS* – Blind Spot Information System

Общие сведения о BLIS

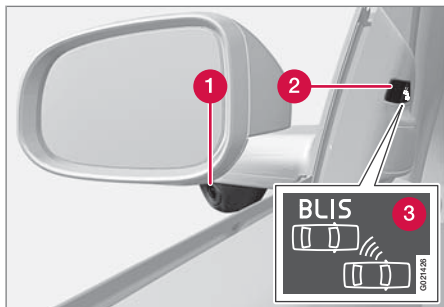

- ❶ Камера BLIS
- ❷ Индикаторная лампа
- ❸ Символ BLIS

BLIS – это информационная система, которая с помощью камер помогает водителю при определенных условиях обратить внимание на транспортные средства, движущиеся в том же направлении, что и ваш автомобиль в т.н. "мертвой зоне".

❗ ВАЖНО

Ремонт компонентов системы BLIS разрешается проводить только на официальной станции техобслуживания Volvo.

⚠ ПРЕДОСТЕРЕЖЕНИЕ

Система является лишь дополнением и не заменяет безопасного вождения и использования зеркал заднего вида. Она ни при каких обстоятельствах не заменяет внимание и ответственность водителя. Ответственность за безопасный способ перестроения во время движения всегда лежит на водителе.

Система создана для оптимальной работы в плотном транспортном потоке с многорядным движением.

Если камера ❶ обнаруживает транспортное средство внутри мертвой зоны, индикаторная лампа ❷ загорается ровным светом.

❗ ВНИМАНИЕ

Лампа горит на той стороне автомобиля, где система обнаружила транспортное средство. Если автомобиль обгоняют с двух сторон одновременно, горят обе лампы.

В случае возможной неисправности в системе BLIS направляет водителю сообщение. Если камеры системы, например, заблокированы, индикаторная лампа BLIS мигает, а на информационном дисплее появ-

ляется сообщение. В таком случае проверьте и очистите объективы.

При необходимости систему можно временно отключить, нажав кнопку **BLIS**, см. стр. 199.

Мертвые зоны

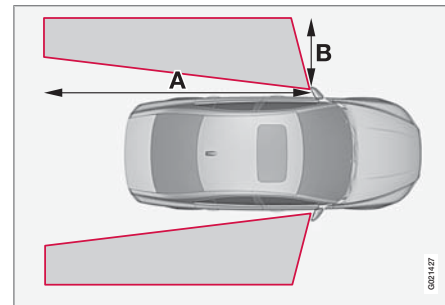

A = прим. 9,5 м и B = прим. 3 м

0021427



BLIS* – Blind Spot Information System

Активирование/отключение



Кнопка для активирования/отключения.

BLIS активируется при пуске двигателя. При активировании BLIS индикаторные лампы в дверных панелях мигают три раза.

Систему можно отключить/включить при пуске двигателя, если нажать кнопку **BLIS**.

При отключении BLIS лампа в кнопке гаснет, и текстовое сообщение появляется на дисплее инструментальной панели.

При активировании BLIS загорается лампа в кнопке, новое текстовое сообщение появляется на дисплее, и индикаторные лампы в дверных панелях мигают три раза. Нажмите кнопку **READ** для удаления текстового сообщения. Детальную информацию об использовании сообщений см. стр. 131.

Когда BLIS работает

Система работает, когда ваш автомобиль движется со скоростью выше 10 км/ч.

Обгон

Данная система предназначена для реагирования в случае, когда:

- Вы совершаете обгон со скоростью, которая в пределах до 10 км/ч превышает скорость обгоняемого вами транспортного средства.
- Вас обгоняют со скоростью, которая в пределах до 70 км/ч превышает скорость вашего автомобиля.



ПРЕДОСТЕРЕЖЕНИЕ

BLIS не работает на крутых поворотах.

BLIS не работает при движении задним ходом.

Широкий прицеп, присоединенный к автомобилю, может закрыть обзор других транспортных средств, находящихся на соседних полосах движения. Это может приводить к тому, что транспортные средства в такой затененной зоне не могут быть обнаружены BLIS.

Светлое и темное время суток

В светлое время система реагирует на форму окружающих автомобилей. Система

создана для обнаружения таких моторных транспортных средств, как легковые и грузовые автомобили, автобусы и мотоциклы.

В темное время система реагирует на фары окружающих автомобилей. Если фары находятся вблизи транспортного средства не включены, система не обнаруживает такое транспортное средство. Это означает, что система не реагирует на прицепы без фар, установленные сзади легкового или грузового автомобиля.



BLIS* – Blind Spot Information System

ПРЕДОСТЕРЕЖЕНИЕ

Система не реагирует на велосипедистов и мотопедистов.

Камеры BLIS могут выйти из строя из-за яркого света или при движении в темноте, когда отсутствуют источники света (например, дорожное освещение или другие транспортные средства). При этом система может реагировать на отсутствие света, как на признак блокирования камер.

В обоих случаях на информационном дисплее появляется сообщение.

При движении в таких условиях действие системы может быть ограничено, и появляется сообщение, см. стр. 200. Когда сообщение автоматически исчезает, нормальная работа BLIS восстановлена.

Камеры BLIS имеют такие же ограничения, как и глаз человека, т.е. они "видят" хуже, например, при сильном снегопаде или плотном тумане.

Чистка

Для оптимальной работы системы объективы камеры BLIS должны быть чистыми. Объективы можно чистить мягкой тканью или влажной губкой. Очищайте объективы осторожно, избегайте царапин.

ВАЖНО

Объективы оснащены электрообогревом, чтобы обеспечить удаление льда или снега. При необходимости удалите щеткой снег с объективов.

Сообщения на дисплее

Сообщение	Значение
Информ. BLIS система ВКЛ	Система BLIS включена
Система BLIS Требуется обслуж	BLIS не работает. Обращайтесь на официальную станцию технического обслуживания Volvo.

Сообщение	Значение
Система BLIS Камера блок.	Камера BLIS заблокирована грязью, снегом или льдом. Очистите объективы.
Сист. BLIS Функция понижена	Работы камера BLIS нарушена вследствие тумана или сильного солнечного света, падающего прямо в камеру. Работа камеры восстановится при нормализации окружающих условий.
Информ. BLIS система ВыКЛ	Система BLIS отключена



BLIS* – Blind Spot Information System

Ограничения

В некоторых ситуациях индикаторная лампа BLIS горит при отсутствии транспортного средства в "мертвой зоне".

i ВНИМАНИЕ

Если в отдельных случаях индикаторная лампа BLIS горит при отсутствии транспортного средства в "мертвой зоне", это не означает, что в системе возникла неисправность.

В случае неисправности системы BLIS на дисплее отображается текст: **Система BLIS Требуется обслуживание.**

Здесь приводятся некоторые примеры ситуаций, когда индикаторная лампа BLIS может гореть при отсутствии транспортного средства в "мертвой зоне".

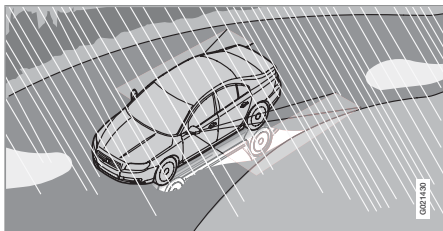

Отражение от блестящего мокрого дорожного покрытия.

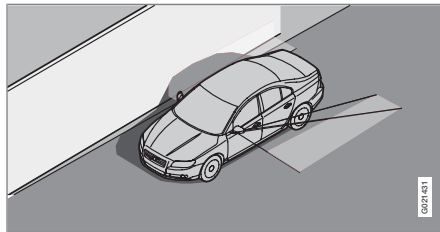

Собственная тень, падающая на большую, светлую, ровную поверхность, например, шумопоглощающий барьер или бетонные дорожные сооружения.

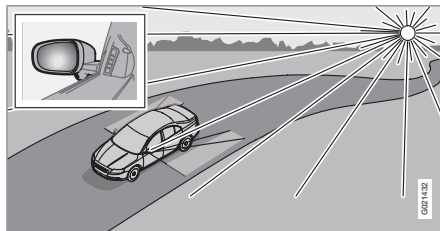

Отражение в камере солнца, расположенного низко над горизонтом.



Комфорт в салоне

Места для хранения вещей

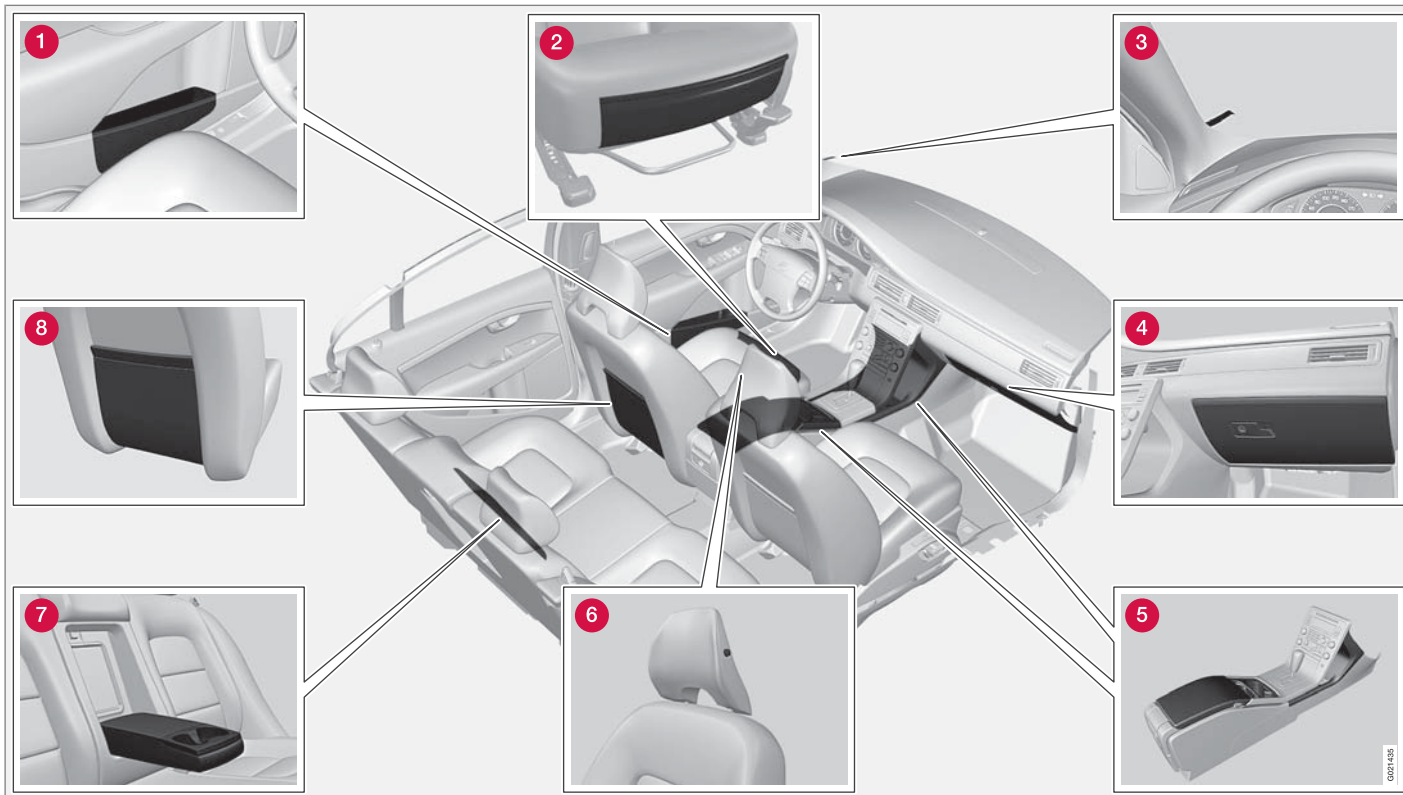



Комфорт в салоне

- 1 Отделение для хранения в дверной панели
- 2 Карман для хранения* в передней кромке подушек передних сидений
- 3 Клипса для билетов
- 4 Отделение для перчаток
- 5 Отделение для хранения, подстаканник
- 6 Вешалка для одежды
- 7 Подстаканник* в подлокотнике, заднее сидение
- 8 Карман для хранения

Вешалка для одежды

Вешалка предназначена только для легкой одежды.

Туннельная консоль

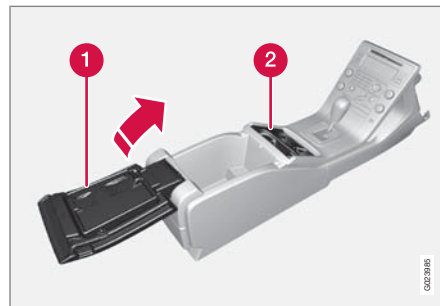

- 1 Отделение для хранения (например, компакт-дисков) и вход AUX под подлокотником (и свободное место*).
- 2 Входит подстаканник для водителя и пассажира, а также гнездо на 12 В и отделение для мелких вещей. (Если выбраны пепельница и прикуриватель, то прикуриватель устанавливается вместо гнезда на 12 В, а отделение для мелочей заменяется съемной пепельницей.)

Прикуриватель и пепельница*

Пепельницу в туннельной консоли можно очистить, подняв ее вверх.

Прикуриватель активируется нажатием на кнопку. Когда прикуриватель нагрет, кнопка

выскакивает обратно. Выньте прикуриватель и прикурите от раскаленной спирали.

Отделение для перчаток

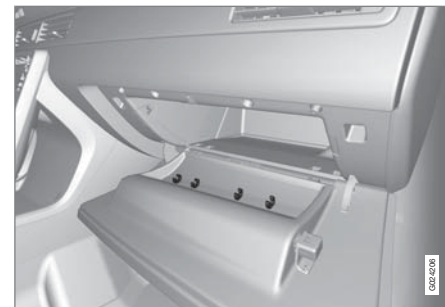

Здесь можно хранить, например, Руководство по эксплуатации автомобиля и дорожные карты. Держатели для ручек находятся на внутренней стороне крышки. Перчаточный ящик можно запирать плоским ключом, см. стр. 48.



Комфорт в салоне

Напольные коврики*

Volvo предлагает специальные напольные коврики.

⚠ ПРЕДОСТЕРЕЖЕНИЕ

Напольный коврик места водителя следует аккуратно расправить и закрепить зажимами, чтобы он не был зажат на или под педалями

Косметическое зеркало



Косметическое зеркало с освещением.

Лампа включается автоматически при подъеме крышки.

Гнездо на 12 В



Розетка на 12 В в туннельной консоли, передние сидения.



Гнездо на 12 В в туннельной консоли, заднее сидение.

Электрическое гнездо можно использовать для подключения различного дополнительного оборудования на 12 В, например, мобильного телефона или холодильника. Максимальная сила тока 10 А. Для того чтобы на гнездо подавалось питание, необходимо установить дистанционный ключ в положение не ниже I, см. стр. 78.

⚠ ПРЕДОСТЕРЕЖЕНИЕ

Пока гнездо не используется, оно всегда должно быть закрыто заглушкой.

Электрическое гнездо в багажном отделении*





Комфорт в салоне

Для доступа к электрическому гнезду откиньте крышку. Гнездо работает независимо того, включено зажигание или нет.



ВНИМАНИЕ

Не пользуйтесь электрическим гнездом, если двигатель не работает, так как существует риск разрядки аккумуляторной батареи.



Комфортабельный салон – Executive

Холодильник



Расположено за подлокотником заднего сидения, емкость 11,5 литров. Холодильник работает всегда, когда двигатель работает или дистанционный ключ находится в положении II, и отключается, когда двигатель останавливается.

ПРЕДОСТЕРЕЖЕНИЕ

Храните в холодильнике бутылки с плотно закрытыми пробками и следите, чтобы во время движения дверца холодильника была закрыта.

ВНИМАНИЕ

Для оптимальной работы воздух должен свободно циркулировать в холодильнике. Поэтому оставляйте не менее 5 см свободного пространства в багажном отделении в месте забора воздуха для холодильника.

Коврик в багажном отделении



ВНИМАНИЕ

Чтобы вынуть коврик из багажного отделения в автомобилях с холодильником, необходимо немного откинуть вперед заднее сидение. Сложите вперед спинки, потянув за ручки, см. стр. 82.

Стаканы



Под крышкой в подлокотнике предусмотрено отделение для хранения двух стаканов и открыватель бутылок.

ПРЕДОСТЕРЕЖЕНИЕ

Храните стаканы в отделении для хранения или в подстаканнике и следите, чтобы во время движения крышка подлокотника была закрыта.



Bluetooth, "свободные руки"*

Общие сведения

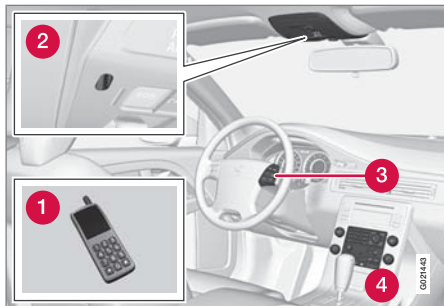

Обзор системы.

- 1 Мобильный телефон
- 2 Микрофон
- 3 Клавиатура на рулевом колесе
- 4 Центральная консоль

Bluetooth™

Мобильный телефон с Bluetooth™ можно подключить к аудиосистеме без использования проводов. Аудиосистема в этом случае выполняет функцию "свободные руки" с возможностью дистанционного управления некоторыми функциями мобильного телефона. Мобильным телефоном можно управ-

лять с собственной клавиатуры телефона независимо от того, подключен он или нет.

ВНИМАНИЕ

Только некоторые модели мобильных телефонов полностью совместимы с функцией "свободные руки". Информацию о совместимых телефонах можно найти у дилеров Volvo и на сайте www.volvocars.com.

Функции телефона, обзор органов управления

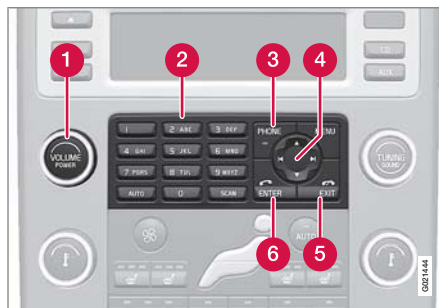

Панель управления в средней консоли.

- 1 **VOLUME** – Аналогичная функция имеется на клавиатуре рулевого колеса.
- 2 Кнопки с цифрами и буквами

- 3 **PHONE** – Вкл/Выкл и положение ожидания (standby)
- 4 Джойстик
- 5 **EXIT** – Прерывание/отказ от приема телефонного звонка, удаление введенных знаков, отмена выбранной функции. Аналогичная функция имеется на клавиатуре рулевого колеса.
- 6 **ENTER** – Принять вызов. При нажатии на клавишу появляется последний набранный номер. Аналогичная функция имеется на клавиатуре рулевого колеса.

Приведение в действие

Меню управляются с центральной консоли и клавиатуры на рулевом колесе. Общую информацию об обращении с меню см. стр. 128.

Активирование/отключение

Кратким нажатием на **PHONE** активируется функция "свободные руки". Текст **ТЕЛЕФОН** в верхней части дисплея указывает, что он находится в режиме телефона. Символ  показывает, что функция громкой связи активирована.

Длительным нажатием на **PHONE** отключается функция "свободные руки" и отсоединяется подключенный телефон.



Bluetooth, "свободные руки"*

Подключение мобильного телефона

Подсоединение мобильного телефона может происходить разными способами в зависимости от того, был ли мобильный телефон подсоединен ранее. Если мобильный телефон подсоединяется впервые, следуйте инструкциям, приведенным ниже:

Альтернатива 1 – через систему меню автомобиля

1. Сделайте телефон доступным для поиска/узнаваемым для Bluetooth™, см. руководство для мобильного телефона или www.volvocars.com.
2. Активируйте функцию "свободные руки" с помощью **PHONE**.
 - > На дисплее показывается выбор меню **Добавить телефон**. Если один или несколько телефонов уже зарегистрированы, то они также показываются.
3. Выберите **Добавить телефон**.
 - > Аудиосистема ведет поиск ближайших мобильных телефонов. Поиск занимает примерно 30 секунд. Найденные мобильные телефоны показываются на дисплее с соответствующими именами в Bluetooth™.

Название функции "свободные руки" в Bluetooth™ показывается в мобильном телефоне в виде **My Car**.

4. Выберите один из мобильных телефонов на дисплее аудиосистемы.
5. Введите с клавиатуры мобильного телефона цифровой ряд, который показывается на дисплее аудиосистемы.

Альтернатива 2 – через систему меню телефона

1. Активируйте функцию "свободные руки" с помощью **PHONE**. Если уже есть подключенный телефон, отключите его.
2. Проведите поиск с Bluetooth™ мобильного телефона, см. руководство для мобильного телефона.
3. Выберите **My Car** в списке устройств, имеющихся в вашем мобильном телефоне.
4. После запроса PIN-кода введите в мобильном телефоне PIN-код "1234".
5. Выберите подсоединение к **My Car** с мобильного телефона.

Мобильный телефон регистрируется и подключается автоматически к аудиосистеме, пока на дисплее показывается текст

Синхронизация. Дополнительную информацию о регистрации мобильного телефона см. стр. 210.

После завершения подключения на дисплее появляется символ  и имя мобильного телефона в Bluetooth™. После этого Вы можете управлять мобильным телефоном через аудиосистему.

Совершение вызова

1. Убедитесь, что текст **ТЕЛЕФОН** показывается в верхней части дисплея и виден символ .
2. Наберите номер или воспользуйтесь телефонной книжкой, см. стр. 210.
3. Нажмите **ENTER**.

Разговор прерывается с помощью **EXIT**.

Отключение мобильного телефона

Автоматическое отключение происходит, если мобильный телефон оказывается за пределами зоны действия аудиосистемы. Дополнительную информацию о подключении см. стр. 210.

Отключение вручную происходит при отключении функции "свободные руки" в результате длительного нажатия **PHONE**. Функция громкой связи отключается также,



Bluetooth, "свободные руки"*

когда мотор останавливается или открывается дверь¹.

При отсоединении мобильного телефона текущий разговор можно продолжить через встроенный в мобильный телефон микрофон и динамик.

ВНИМАНИЕ

Для некоторых мобильных телефонов переход от функции "свободные руки" должен подтверждаться на клавиатуре телефона.

Функции вызова**Входящий вызов**

Звонок принимается с помощью **ENTER**, даже если аудиосистема находится, например, в режиме CD или FM. Откажитесь от звонка или завершите с помощью **EXIT**.

Авто-ответ

Функция авто-ответа позволяет принимать входящие звонки автоматически.

- Активируется/отключается в **Настройки телефона → Опции звонка → Авто-ответ.**

Меню входящих звонков

Нажмите **MENU** или **ENTER** во время текущего разговора, чтобы получить доступ к следующим функциям:

- **Убрать звук микрофона** – микрофон аудиосистемы отключается.
- **Перед. звон. на моб.т.** – вызов переключается на мобильный телефон.

ВНИМАНИЕ

Для некоторых моделей мобильных телефонов подключение отключается при использовании функции индивидуального разговора. Это нормально. Функция "свободные руки" запрашивает, хотите ли подключиться вновь.

- **Телефонная книга** – поиск в телефонной книжке.

ВНИМАНИЕ

Новый разговор не может начаться во время текущего разговора.

Настройки аудио**Громк. тел. зв.**

Громкость разговора можно регулировать, когда функция "свободные руки" находится в режиме телефона. Используйте клавиатуру на рулевом колесе или **VOLUME**.

Громкость аудиосистемы

При отсутствии текущего разговора громкость аудиосистемы регулируется обычным способом с помощью **VOLUME**. Для регулировки громкости аудиосистемы во время текущего разговора Вы должны переключиться на один из источников звучания.

Источник звучания может автоматически заглушаться при входящем звонке в **Настройки телефона → Звук и громкость → Приглушить радио.**

Громкость звонка

Откройте **Настройки телефона → Звук и громкость → Громкость звонка** и отрегулируйте с помощью ▲ / ▼ на джойстике.

Сигналы звонка

Сигналы звонка, включенные в функцию "свободные руки", можно выбрать в **Настройки телефона → Звук и громкость**

¹ Только Keyless Drive



Bluetooth, "свободные руки"*

→ Сигналы звонка → Сигнал звонка 1, 2, 3, и т.д.

ВНИМАНИЕ

Сигнал звонка подключенного мобильного телефона не выключается при использовании одного из сигналов системы "свободные руки".

Для выбора сигнала звонка подключенного телефона ² перейдите в **Настройки телефона** → **Звук и громкость** → **Сигналы звонка** → **Исп. сигнал моб.тел.**

Подробнее о регистрации и подключении

Можно зарегистрировать максимум пять мобильных телефонов. Каждый телефон проходит регистрацию один раз. После регистрации мобильный телефон не должен оставаться узнаваемым/доступным для поиска. За один раз можно подключить только один телефон. Телефоны можно снять с регистрации в **Bluetooth** → **Удалить телефон**.

² Не поддерживается всеми мобильными телефонами.

Автоматическое подключение

Если при активированной функции "свободные руки" последний подсоединенный телефон находится в пределах досягаемости, он подсоединяется автоматически. Когда аудиосистема ведет поиск последнего подсоединенного телефона, название телефона показывается на дисплее. Для перехода к ручному подсоединению другого телефона, нажмите **EXIT**.

Подсоединение вручную

Если Вы хотите подсоединить другой мобильный телефон, не тот который был подсоединен последним, или заменить подсоединенный мобильный телефон, сделайте следующее:

1. Установите аудиосистему в режим телефона.
2. Нажмите **PHONE** и выберите один из телефонов из списка.

Подсоединение можно также провести с помощью системы меню в **Bluetooth** → **Подключить телефон** или **Сменить телефон**.

Телефонная книга

Любые действия с телефонной книжкой предполагают, что текст **ТЕЛЕФОН** показывается вверху на дисплее и виден символ .

Аудиосистема сохраняет копию телефонной книжки каждого зарегистрированного телефона. Телефонная книжка копируется автоматически в аудиосистему при каждом подключении.

- Отключите функцию в **Настройки телефона** → **Синхрон. тел. книгу**. Поиск записей проводится только в телефонной книжке подсоединенного телефона.

ВНИМАНИЕ

Если в мобильный телефон не входит функция копирования телефонной книжки, по завершении копирования показывается **Список пуст**.

Если в этой телефонной книжке содержатся данные о вызываемом абоненте, они показываются на дисплее.

* Опция/дополнительное оборудование, дополнительную информацию см. Введение.



Bluetooth, "свободные руки"*

Поиск записи

Самым простым способом поиска в телефонной книжке является длительное нажатие на кнопки 2–9. Таким образом начинается поиск в телефонной книжке по первой букве кнопки.

Телефонную книжку можно также открыть с помощью / на джойстике или / на клавиатуре рулевого колеса. Поиск можно вести также из меню поиска телефонной книжки в **Телефонная книга** → **Поиск**:

1. Введите начальную букву имени и нажмите **ENTER** или нажмите только **ENTER**.
2. Выберите имя и нажмите **ENTER**, чтобы совершить звонок.

Управление голосом

Функция управления голосом для совершения звонков в мобильном телефоне может использоваться удерживанием **ENTER**.

Номер телефона для автоответа

Номер телефона для голосовой почты можно изменить в **Настройки телефона** → **Опции звонка** → **Номер голосовой почты**. Если в памяти такой номер отсутствует, это меню можно открыть длительным нажатием на 1. Длительно нажмите на

1, чтобы использовать сохраненный в памяти номер.

Списки звонков

Списки звонков копируются в функцию "свободные руки" каждый раз при новом подсоединении, а затем редактируются во время подсоединения. Нажмите **ENTER**, чтобы открыть последние выполненные звонки. Прочие списки звонков находятся в **Реестр звонков**.

ВНИМАНИЕ

Некоторые мобильные телефоны открывают список последних сделанных звонков в обратном порядке.

Ввод текста

Ввод текста осуществляется с клавиатуры центральной консоли. Нажмите один раз для ввода первого знака на кнопке, два раза для второго знака и т.п. Продолжайте нажимать для ввода нескольких знаков, см. таблицу далее.

Кратким нажатием **EXIT** удаляется введенный знак. Длительным нажатием **EXIT** удаляются все введенные знаки. Переход между знаками с помощью / на джойстике.

Кнопка а	Принцип действия
1	Пробел 1 - ? ! , : " ' ()
2 ABC	A B C 2 Ä Å À Æ Ç
3 DEF	D E F 3 È É
4 GHI	G H I 4 Ì
5 JKL	J K L 5
6 MNO	M N O 6 Ñ Ò Ø
7 PQRS	P Q R S 7 ß
8 TUV	T U V 8 Ü Ù
9 WXYZ	W X Y Z 9
AUTO *	Кратко нажмите, если Вы хотите ввести одной и той же кнопкой два знака друг за другом.



Bluetooth, "свободные руки"*

Кнопка	Принцип действия
0 +	+ 0 @ * # & \$ £ / %
SCAN #	Переключение между заглавными и строчными буквами.

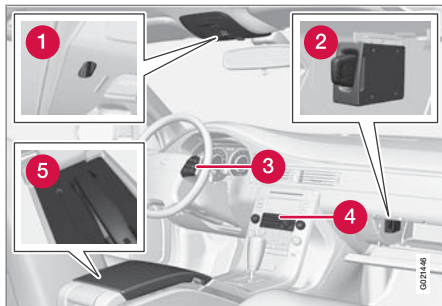
**Встроенный телефон*****Общие сведения**

Обзор системы.

- 1 Микрофон
- 2 Считывающее устройство для SIM-карты
- 3 Клавиатура см. стр. 146.
- 4 Панель управления
- 5 Личная телеф. трубка

Безопасность

Доверяйте обслуживание телефона только официальной станции техобслуживания Volvo. Встроенный телефон следует отключать во время заправки топливом или вблизи мест проведения взрывных работ. IDIS ограничивает доступ в систему меню в

зависимости от скорости автомобиля, см. стр. 215.

Приведение в действие**SIM карта**

Телефон можно использовать только вместе с действительной SIM-картой Subscriber Identity Module. Установку см. стр. 216. Экстренный вызов службы спасения можно совершать без SIM-карты.

**ВНИМАНИЕ**

Встроенный телефон не может считать SIM карту типа 3G. Комбинированная 3G/GSM карта принимается. При необходимости замены SIM карты обратитесь к оператору сети.

Меню и органы управления

Обращение с меню проводится с панели управления 4 и клавиатуры 3 на рулевом колесе. Общую информацию об обращении с меню см. стр. 128. Информацию об органах управления телефоном см. стр. 207.

Вкл/Выкл

Включите телефон кратким нажатием **PHONE**. При необходимости введите PIN код. Символ  показывает, что телефон

включен. Когда показывается этот символ, Вы можете принять вызов, даже если, например, на дисплей выведено меню CD. Для использования меню телефона и возможности совершить звонок, кратко нажмите **PHONE**. Текст **ТЕЛЕФОН** показывает, что меню телефона активировано.

Отключите телефон длительным нажатием **PHONE**.

Функции вызова**Совершение вызова**

1. Включите телефон.
2. Если **ТЕЛЕФОН** не показывается на дисплее, кратко нажмите **PHONE**.
3. Наберите номер или воспользуйтесь телефонной книжкой, см. стр. 214.
4. Нажмите **ENTER** для разговора по громкой связи или поднимите трубку для индивидуального разговора. Трубка снимается, если ее потянуть вниз.

Завершение разговора

Завершите разговор с помощью **EXIT** или положите телефонную трубку.

Входящий вызов

Нажмите **ENTER** для разговора по громкой связи или поднимите трубку для индиви-



Встроенный телефон*

дуального разговора. Если вызов поступает, когда телефонная трубка снята, ответить на звонок следует, используя **ENTER**.

Завершите разговор с помощью **EXIT** или положите телефонную трубку. Откажитесь от разговора с помощью **EXIT**.

Авто-ответ

См. стр. 209.

Ожидание звонка

Эта функция позволяет ответить на новый вызов во время ведения текущего разговора. Новый вызов принимается, как обычно, а предыдущий переводится в режим удержания.

- Активируется/отключается в **Настройки телефона** → **Опции звонка** → **Ожидание звонка**.

Автоматическая переадресация

Входящий вызов можно автоматически переадресовать в зависимости от типа вызова и ситуации.

- Активируется/отключается в **Опции звонка** → **Переадресация**.

Во время текущего разговора

Чтобы выйти в меню входящих звонков во время текущего разговора, нажмите **MENU** или **ENTER**.

Совершение вызова

1. Переведите вызов в режим удержания в **Ждать**.
2. Наберите номер абонента или используйте выбор меню **Телефонная книга**.

Переключение между участниками разговора осуществляется с помощью **Обмен**.

Совещание по телефону

В конференц-связи участвуют несколько абонентов. Ее можно начать при наличии одного текущего разговора и одного вызова в режиме удержания. Выбор меню **Объединить** включает конференц-связь.

Все текущие разговоры завершаются, когда завершается конференц-связь.

Переключение между телефонной трубкой и громкой связью

Чтобы перейти от громкой связи к телефонной трубке, снимите трубку и выберите в меню **Трубка**.

Перейти от личной телефонной трубки к громкой связи можно в выборе меню **Громкоговоритель**.

Положение для индивидуального разговора

Положение для индивидуального разговора означает, что микрофон отключен, см. стр. 213.

- Активировать/отключить микрофон можно в выборе меню **Микрофон вкл/выкл**.

Настройки аудио

Громк. тел. зв.

В телефоне используются динамики передних дверей. Громкость разговора можно регулировать, когда текст **ТЕЛЕФОН** появляется в верхней части дисплея.

- Используйте клавиатуру на рулевом колесе или **VOLUME**.

Громкость аудиосистемы

См. стр.148.

Сигналы и громкость

Сигнал звонка изменяется в **Настройки телефона** → **Звук и громкость** → **Сигналы звонка**.

Сигнал поступления сообщения активируется/отменяется в **Настройки телефона** → **Звук и громкость** → **Звонок сообщения**.



Встроенный телефон*

Громкость сигнала звонка регулируется в **Настройки телефона** → **Звук и громкость** → **Громкость звонка**. Регулировку проводите с помощью ▲ / ▼ на джойстике.

Телефонная книга

Данные записи можно сохранить в SIM-карте или телефоне.

Сохранение записи в телефонной книге

1. Нажмите **MENU** и перейдите к **Телефонная книга** → **Новый контакт**.
2. Введите имя и нажмите **ENTER**. Информацию о вводе текста см. ниже.
3. Введите номер и нажмите **ENTER**.
4. Перейдите к **SIM карта** или **Память телефона** и нажмите **ENTER**.

Ввод текста

См. стр. 211.

Поиск записи

См. стр. 211.

Удаление записей

Чтобы удалить одну запись в телефонной книге, выделите ее и нажмите **ENTER**. Затем перейдите к **Стереть** и нажмите **ENTER**.

Удалите все записи в **Телефонная книга** → **Стереть SIM** или **Стереть телефон**.

Копирование между SIM-картой и телефонной книгой

Перейдите к **Телефонная книга** → **Копировать весь** → **SIM в телефон** или **Телефон в SIM** и нажмите **ENTER**.

Номер телефона для автоответа

См. стр. 211.

Прочие функции и установки**IDIS**

IDIS (Intelligent Driver Information System) может в сложных дорожных ситуациях задерживать или отменять сигналы поступающих телефонных звонков. Это позволяет не отвлекать внимание от управления автомобилем.

- IDIS отключается в **Настройки телефона** → **IDIS**.

Чтение сообщений

1. Перейдите к **Сообщения** → **Читать** и нажмите **ENTER**.
2. Выберите сообщение и нажмите **ENTER**.

3. Текст сообщения показывается на дисплее. Другие выборы осуществляются нажатием на **ENTER**.

Написать и отправить сообщения

1. Перейдите к **Сообщения** → **Написать новое** и нажмите **ENTER**.
2. Введите текст и нажмите **ENTER**. Информацию о вводе текста см. стр. 211.
3. Перейдите к **Отправить** и нажмите **ENTER**.
4. Введите номер телефона и нажмите **ENTER**.



Настройки сообщений

Обычно настройки сообщений не изменяются. Дополнительную информацию об этих настройках можно получить у оператора сети. В **Сообщения** → **Настройки сообщений** имеется три выбора:

- **Номер SMSC** – Указывается сервисный центр передачи сообщений.
- **Время действия** – Указывается, как долго сообщение хранится в сервисном центре.
- **Тип сообщения**.



Встроенный телефон*

- 1 Убедитесь, что телефон отключен. Выньте держатель SIM-карты, расположенный в перчаточном ящике.
- 2 Расположите SIM-карту металлической стороной к себе , и наденьте футляр держателя SIM-карты . Установите на место держатель.



Рекомендации во время езды.....	220
Заправка топливом.....	223
Топливо.....	224
Погрузка.....	228
Багажное отделение	229
Треугольный знак аварийной остановки*	231
Езда с прицепом.....	232
Буксировка и эвакуация.....	238

В ПОЕЗДКЕ



05





Рекомендации во время езды

Общие сведения

Экономичное вождение

Экономичное вождение и охрана окружающей среды означают предвидение дорожной ситуации и плавное вождение, а также адаптацию манеры вождения и скорости к условиям дорожного движения (советы по охране окружающей среды см. стр. 11).

- Не прогревайте двигатель на холостых оборотах, а двигайтесь с небольшой нагрузкой, как только это возможно.
- Холодный двигатель потребляет больше топлива, чем прогретый.
- Не возите в автомобиле ненужные грузы.
- Не пользуйтесь зимними шинами на сухих дорогах.
- Снимайте багажник, если он не используется.
- В холодную погоду пользуйтесь стояночным отопителем*, чтобы двигатель быстрее достигал нормальной рабочей температуры.

Езда по воде

На автомобиле можно ездить по воде глубиной не более 25 см со скоростью не выше 10 км/ч. Особое внимание обращайте на течения.

При езде по воде держите низкую скорость и не останавливайтесь. После выезда из воды слегка нажмите на педаль тормоза и проверьте, достигается ли полный тормозной эффект. Вода и, например, ил могут смочить тормозные накладки, что приведет к задержке в действии тормозов.

После езды по воде и глине очистите электрические контакты электрического подогревателя двигателя и сцепления прицепа.

Не допускайте, чтобы автомобиль долго находился в воде, уровень которой превышает пороги, так как это может стать причиной неисправности в электрической системе автомобиля.

ВАЖНО

Двигатель можно повредить, если вода проникнет в воздушный фильтр.

На глубине более 25 см вода может попасть в трансмиссию. При этом снижаются смазочные свойства масла, что сокращает срок службы этих систем.

Если двигатель заглох в воде, не пытайтесь его запустить – автомобиль следует отбуксировать из воды на официальную станцию техобслуживания Volvo. Опасность повреждения двигателя.

Двигатель и система охлаждения

В некоторых условиях, например, при движении в гористой местности, в условиях очень жаркого климата или с тяжелым грузом, существует риск перегрева двигателя и системы охлаждения. Чтобы двигатель не перегревался:

- Двигайтесь на малых скоростях при буксировке прицепа по длинным, крутым подъемам.
- После езды с высокими нагрузками не выключайте двигатель сразу после остановки.



ВНИМАНИЕ

Вентилятор охлаждения двигателя может продолжать работать некоторое время после остановки двигателя.

- Выключайте дополнительные фары, расположенные перед решеткой, при езде в чрезвычайно жаркую погоду.
- Не допускайте, чтобы обороты двигателя превышали 4500 оборотов/минуту (3500 оборотов/минуту для дизельных двигателей) при движении с прицепом или кемпером по пересеченной местности. Температура масла может стать слишком высокой.



Рекомендации во время езды

Открытая крышка багажника

Не ездите с открытой крышкой багажника. Если это все же необходимо, то только на короткое расстояние. Закройте все окна, направьте воздух к стеклам и на пол и включите самую высокую скорость вентилятора.

ПРЕДОСТЕРЕЖЕНИЕ

Не ездите с открытой крышкой багажника. Ядовитые выхлопные газы могут втягиваться внутрь автомобиля через багажное отделение.

Не перегружайте аккумуляторную батарею

Электрооборудование в автомобиле создает различную нагрузку на аккумуляторную батарею. Не оставляйте ключ зажигания в положении II, когда двигатель выключен. Вместо этого используйте положение I, при этом снижается расход электроэнергии.

Обратите внимание также на различное дополнительное оборудование, нагружающее электросистему автомобиля. Не пользуйтесь энергоемким оборудованием, если двигатель не работает. Примеры энергоемкого оборудования:

- вентилятор в салоне
- стеклоочистители ветрового стекла

- аудиосистема (на большой громкости)
- стояночные огни

Если напряжение аккумуляторной батареи низкое, на информационном дисплее появляется сообщение. Функция экономии электроэнергии отключает или снижает некоторые функции, например, вентилятора и аудиосистемы. Зарядите аккумуляторную батарею, включив двигатель.

Перед длительной поездкой

- Проверьте работу двигателя и расход топлива, который должен быть в норме.
- Проверьте отсутствие течи (топлива, масла или другой жидкости).
- Проверьте все лампы и глубину протектора шин.
- В некоторых странах обязательно иметь с собой треугольный знак аварийной остановки.

Езда в зимнее время

Проверьте дополнительно перед наступлением холодов:

- В состав охлаждающей жидкости для двигателя должно входить не менее 50 % гликоля. Такой состав защищает двигатель вплоть до прим. до -35°C . Опти-

мальная защита обеспечивается, если не смешивать различные типы гликоля.

- Топливный бак должен быть заполнен, что предотвращает образование конденсата.
- Вязкость масла для двигателя имеет большое значение. Масла с низкой вязкостью (маловязкие) облегчают пуск в холодную погоду и снижают расход топлива на холодном двигателе. Детальную информацию о подходящих маслах см. стр. 302.

ВАЖНО

Масло с низкой вязкостью запрещается использовать для тяжелых поездок или в жарком климате.

- На состояние и уровень зарядки аккумуляторной батареи следует обратить особое внимание. В холодную погоду повышаются требования к аккумуляторной батарее, в том время как емкость аккумулятора снижается.
- Используйте омывающую жидкость, чтобы предотвратить образование льда в бачке с омывающей жидкостью.

В случае снега или образования льда на дорогах Volvo рекомендует для наилучшего



Рекомендации во время езды

сцепления с дорожным покрытием устанавливать зимние шины на все четыре колеса.



ВНИМАНИЕ

В соответствии с законодательством некоторых странах использование зимних шин обязательно. Ошипованные шины запрещены в некоторых странах.

Скользкое дорожное покрытие

Потренируйтесь в езде по скользким дорогам в специально отведенных местах, чтобы знать, как ведет себя новый автомобиль.



Заправка топливом

Заправка топливом

Открытие/закрытие крышки топливного бака



Откройте крышку топливного бака кнопкой на панели освещения. Крышка расположена на правом заднем крыле, что указывается стрелкой на символе  информационного дисплея.

Закройте, нажав на крышку так, чтобы услышать щелчок, подтверждающий закрытие.

Открытие/закрытие пробки заливной горловины

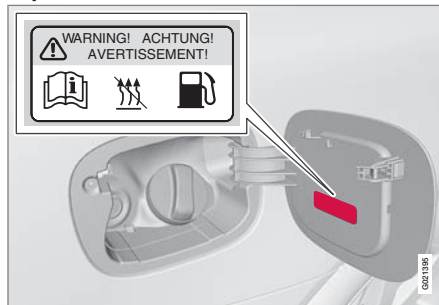

При высокой наружной температуре в баке может возникнуть повышенное давление. Поэтому открывайте крышку медленно.

После заправки установите на место крышку и поверните, пока не услышите один или нескольких щелчков.

Заправка топливом

Не заливаете слишком много топлива, завершите заправку, когда пистолет отключается.

ВНИМАНИЕ

В жаркую погоду из переполненного бака может вытекать топливо.

Открытие крышки топливного бака вручную



Крышку топливного бака можно открыть вручную, если электрический замок не срабатывает из салона.

- 1 Откройте боковой лючок в багажном отделении (со стороны крышки топливного бака).
- 2 Найдите зеленый тросик с ручкой.
- 3 Потяните тросик назад так, чтобы крышка топливного бака открылась со щелчком.



Топливо

Общие сведения о топливе

Запрещается использовать топливо более низкого качества по сравнению с рекомендуемым Volvo, так как это может отрицательно сказаться на мощности двигателя и расходе топлива.

ПРЕДОСТЕРЕЖЕНИЕ

Ни при каких обстоятельствах не вдыхайте пары топлива и избегайте попадания брызг топлива в глаза.

Если топливо попадает в глаза, снимите, при наличии, контактные линзы, промойте глаза большим количеством воды в течение не менее 15 минут и обратитесь за помощью к врачу.

Запрещается глотать топливо. Топливо, в состав которого входят бензин, биоэтанол или их смесь в любой пропорции и дизель очень ядовито и может привести к необратимым травмам, а если такое топливо проглотить – к летальному исходу. Немедленно обращайтесь к врачу, если Вы проглотили топливо.

ПРЕДОСТЕРЕЖЕНИЕ

Топливо, пролитое на землю, может воспламениться.

Перед заправкой топливом выключайте топливный отопитель.

Во время заправки никогда не имейте при себе включенный мобильный телефон. Сигнал вызова может вызвать искрообразование и поджечь пары бензина, что в свою очередь может стать причиной пожара и травм.

ВАЖНО

Использование топлива, не рекомендованного Volvo для соответствующего типа двигателя, может приводить к повреждению двигателя и снижению разгонных характеристик.

Использование других видов топлива также приводит к прекращению действия гарантии Volvo и дополнительных договоров на обслуживание.

ВНИМАНИЕ

Экстремальные погодные условия, движение с прицепом или высокогорный ландшафт в сочетании с качеством топлива — факторы, которые могут отрицательно сказаться на мощности двигателя.

Бензин

Бензин должен отвечать нормам EN 228. Большинство двигателей может работать на бензине с октановым числом 95 и 98. Бензин с октановым числом 91 следует использовать только в крайнем случае.

- Топливо с октановым числом 95 может использоваться для эксплуатации в нормальных условиях.
- Топливо с октановым числом 98 рекомендуется для максимальной мощности и минимального потребления топлива.

При эксплуатации автомобиля в жаркую погоду при температуре выше +38 °C для достижения максимальной мощности и минимального расхода топлива рекомендуется использовать топливо с наиболее высоким октановым числом.

ВАЖНО

- Чтобы не повредить катализатор, пользуйтесь только неэтилированным бензином.
- Для сохранения действия гарантии Volvo никогда не смешивайте спирт с бензином, так как можно повредить систему питания.
- Не пользуйтесь присадками, не рекомендованными Volvo.



Катализаторы

Катализаторы предназначены для очистки отработанных газов. Они расположены вблизи двигателя, чтобы быстро достиглась рабочая температура.

Катализаторы состоят из монолитного блока (керамзит или металл), в котором проходят каналы. На стенки каналов нанесено покрытие из платины/родия/палладия. Эти металлы выполняют функцию катализатора, т.е. ускоряют химические процессы, но при этом сами не расходуются.

Лямбда-зонд™ кислородный датчик
Лямбда-зонд является частью системы регулирования. Он служит для уменьшения выбросов и улучшает процесс использования топлива.

Кислородный датчик контролирует содержание кислорода в отработавших газах, покидающих двигатель. Измеренное значение анализа отработавших газов вводится в электронную систему, которая непрерывно регулирует работу форсунок. Соотношение между количеством топлива и воздуха, поставляемым в двигатель, регулируется постоянно. Регулирование создает оптимальный режим для эффективного сгорания, снижая с помощью трехканального катализатора вредные вещества (углеводороды, монооксид углерода и оксиды азота).

Биоэтанол E85

Не вносите изменения в топливную систему или компоненты топливной системы и не заменяйте компоненты деталями, которые не предназначены для использования с биоэтанолом.



ПРЕДОСТЕРЕЖЕНИЕ

Метанол запрещается использовать. На табличке внутри крышки топливного бака указано альтернативное топливо.

Использование компонентов, не предназначенных для двигателей, работающих на биоэтаноле, может привести к пожару, травмам и повреждению двигателя.

Запасная канистра

В запасную канистру, хранимую в автомобиле, следует заливать бензин, см. стр. 107.



ПРЕДОСТЕРЕЖЕНИЕ

Этанол восприимчив к искрообразованию, и в запасной канистре, заполненной этанолом, могут образовываться взрывоопасные газы.

Дизель

Дизельное топливо должно отвечать нормам EN 590 или JIS K2204. Дизельные двигатели чувствительны к загрязнению, например, высокому содержанию частиц серы. Используйте дизельное топливо только известных производителей. Никогда не заправляйте дизельное топливо сомнительного качества.

В дизельном топливе при низких температурах (от -40°C до -6°C) может образовываться осадок парафина, который может затруднять запуск двигателя. Крупные нефтяные компании поставляют также специальное дизельное топливо, предназначенное для наружной температуры вблизи точки замерзания. По сравнению с обычным топливом оно обладает пониженной вязкостью и меньшей склонностью к кристаллизации парафина.

Вероятность образования конденсата в топливном баке уменьшается, если он всегда заполнен. При заправке следите за чистотой вокруг заправочной горловины. Не допускайте попадания топлива на лакокрасочное покрытие. Промойте загрязненные топливом места водой с мылом.



Топливо

! ВАЖНО

Разрешается использовать только топливо, отвечающее европейскому стандарту для дизельного топлива.

Допускается максимальное содержание серы 50 промилей.

! ВАЖНО

Запрещается использовать следующее топливо, аналогичное дизельному:

- Специальные добавки
- Дизельное топливо для судовых дизелей
- Котельное топливо
- RME¹ (растительный метиловый эфир) и растительное масло.

Такое топливо не отвечает требованиям Volvo и увеличивает износ и вызывает повреждение двигателя, которые не охватываются гарантией Volvo.

Остановка подачи топлива

После прекращения поступления топлива не нужно предпринимать никаких специальных мер. Топливная система продувается автоматически в течение прим. 60 секунд перед началом запуска, когда дистанцион-

ный пульт находится в положении II (см. стр. 78).

Слив конденсата из топливного фильтра

В топливном фильтре от топлива отделяется конденсат. Иначе конденсат может нарушить работу двигателя.

Слив конденсата из топливного фильтра следует проводить в соответствии с интервалами техобслуживания, указанными в Книжке по гарантии и сервису, или если подозреваете, что использовали загрязненное топливо.

! ВАЖНО

Некоторые специальные добавки препятствуют сепарации воды в топливном фильтре.

Фильтр грубой очистки дизельного топлива (DPF)

Для более эффективной очистки отработавших газов в автомобилях с дизельным двигателем устанавливается фильтр частиц. При нормальных условиях эксплуатации частицы в отработавших газах задерживаются фильтром. Для сжигания этих частиц и очистки фильтра запускается, т.н.

процесс регенерации. Для этого необходимо, чтобы двигатель достиг нормальной рабочей температуры.

Регенерация фильтра происходит автоматически с интервалом в 30–90 миль в зависимости от условий эксплуатации. Обычно регенерация занимает 10-20 минут. При низкой средней скорости на это может потребоваться больше времени. Во время регенерации несколько возрастает расход топлива.

Регенерация в холодную погоду

Если автомобиль в холодную погоду часто эксплуатируется на короткие расстояния, двигателем не достигается нормальная рабочая температура. Это означает, что регенерация фильтра частиц дизельного топлива не происходит, и фильтр не очищается.

Когда фильтр заполнен частицами прим. на 80 %, на приборной панели включается желтый информационный символ, а на дисплее приборной панели появляется сообщение **Засор.саж.фильтр См.руководство.**

Начните регенерацию фильтра во время поездки в автомобиле, желательно, по шоссе или автостраде, с тем чтобы была

¹ Дизельное топливо может содержать некоторую добавку RME, количество которого не следует увеличивать.



достигнута рабочая температура двигателя. Затем автомобиль должен быть в движении еще прим. 20 минут.

После завершения регенерации предупреждающее сообщение исчезает автоматически.

В холодную погоду пользуйтесь стоячным отопителем*, чтобы двигатель быстрее достигал нормальной рабочей температуры.

ВАЖНО

Если фильтр полностью забит частицами, могут появиться трудности с пуском двигателя, и фильтр не будет функционировать. При этом существует риск замены фильтра.

Расход топлива и выбросы диоксида углерода

Расход топлива может иметь другое значение, если автомобиль оснащен дополнительным оборудованием, влияющим на массу автомобиля. См. таблицу на стр. 307.

На расход топлива также влияет манера езды и другие не технические факторы.

Расход топлива возрастает, а мощность двигателя снижается при использовании бензина с октановым числом 91.

ВНИМАНИЕ

Экстремальные условия эксплуатации, наличие прицепа или высокогорная местность в сочетании с качеством топлива являются факторами, которые могут повлиять на мощность двигателя.



Погрузка

Общие сведения

Допустимая нагрузка зависит от оснастки автомобиля, например, буксирного крюка, багажника или кофра на крыше. Допустимая нагрузка автомобиля снижается также за счет количества пассажиров и их веса.

ПРЕДОСТЕРЕЖЕНИЕ

Динамические характеристики автомобиля зависят от веса и размещения груза.

Загрузка багажного отделения

При погрузке и выгрузке длинномерного груза остановите двигатель и затяните стояночный тормоз. Вы можете случайно выбить грузом рычаг переключения передач/селектор передач из своего положения, в результате чего автомобиль покатится.



Крышку багажника можно открыть кнопкой на панели освещения или дистанционным ключом, см.

стр. 58.

- Прижмите груз вплотную к спинке переднего сидения.
- Располагайте широкий груз по центру.
- Тяжелые предметы следует располагать как можно ниже. Не кладите тяже-

лый груз поверх сложенной спинки сидения.

- Закрывайте острые края чем-то мягким, чтобы не повредить обивку.
- Весь груз следует закреплять ремнями или стяжными лентами в проушинах для крепления груза.

ПРЕДОСТЕРЕЖЕНИЕ

Незакрепленный предмет весом 20 кг может при лобовом столкновении на скорости 50 км/ч создать движущуюся массу, соответствующую 1000 кг.

Обязательно закрепляйте груз.

ПРЕДОСТЕРЕЖЕНИЕ

Защитный эффект воздушных занавесов в потолке может отсутствовать или снижаться, если груз располагается слишком высоко. Не кладите груз поверх спинок сидений. Иначе при резком торможении он может сместиться внутрь автомобиля и травмировать пассажиров.

Складывание спинки заднего сидения

Как сложить заднее сидение, см. стр. 82.

Проушины для крепления груза

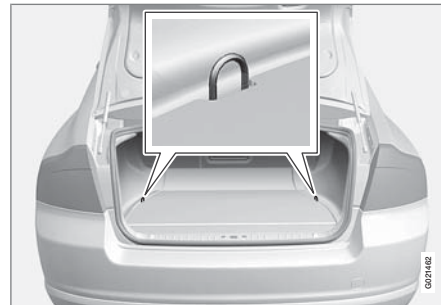

Откидные проушины для крепления груза используются для фиксации стяжных лент, закрепляющих предметы в багажном отделении

ПРЕДОСТЕРЕЖЕНИЕ

Твердые, острые и/или тяжелые предметы, которые лежат или выступают, могут при резком торможении стать причиной травм. Всегда закрепляйте большие, тяжелые предметы при помощи ремня безопасности или багажными ремнями.

021146



Багажное отделение

Держатель для сумок



Держатель удерживает сумки на месте, не допускает, чтобы они перевернулись, и их содержимое оказалось в багажном отделении.

1. Поднимите крышку, являющуюся частью настила в багажном отделении.
2. Закрепите сумки багажной лентой.

Люк для лыж

Люк в спинке может открываться для транспортировки длинных узких предметов.

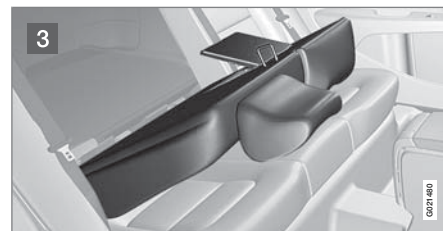
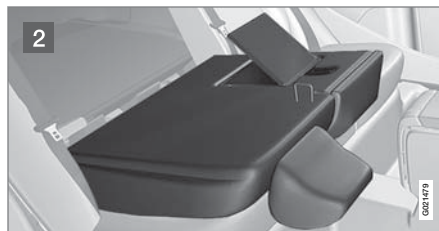

1. Опустите правую спинку вперед.
2. Чтобы освободить люк в спинках заднего сидения, переместите ручку люка вверх и одновременно надавите на люк вниз/вперед.
3. Верните на место спинку сидения, сохранив открытое положение люка.

ВНИМАНИЕ

Если в автомобиле установлена встроенная фиксируемая ремнем опорная подушка*, сначала раскройте подушку.

Используйте ремень безопасности, чтобы предотвратить смещение груза.



Багажное отделение

ПРЕДОСТЕРЕЖЕНИЕ

При погрузке и выгрузке остановите двигатель и затяните стояночный тормоз. Вы можете случайно надавить на рычаг переключения/селектор передач и переместить его в положение для движения.

Люк сзади встроенной фиксируемой ремнем опорной подушки

Люк не закреплен на петлях в спинке сидения, он снимается.

Снятие люка

После того, как люк освобожден и спинка откинута назад, откройте люк прим. на 30 градусов и потяните его вверх.

Установка люка на место

Установите люк на место в пазы за обивкой и закройте.

Переднее сиденье

Для очень длинных грузов можно также опустить спинку кресла пассажира, см. стр. 80.

Груз на крыше

Использование багажника

Чтобы избежать повреждения автомобиля и обеспечения максимальной безопасности во время езды рекомендуется использовать багажники, разработанные Volvo.

Четко выполняйте инструкции по монтажу, приложенные к багажнику.

- Регулярно проверяйте надежность крепления багажника и груза. Тщательно прикрепите груз специальной лентой.
- Распределите груз равномерно на багажнике. Самый тяжелый груз положите вниз.
- Аэродинамическое сопротивление и, следовательно, расход топлива возрастают вместе с размером груза.
- Ведите автомобиль плавно. Избегайте резких ускорений и торможений и жесткого прохождения поворотов.

ПРЕДОСТЕРЕЖЕНИЕ

Положение центра тяжести и динамические характеристики автомобиля зависят от груза, размещаемого на крыше. Информацию о максимально разрешенном грузе на крыше с учетом багажника и багажного кофра, см. стр. 295.



Треугольный знак аварийной остановки*

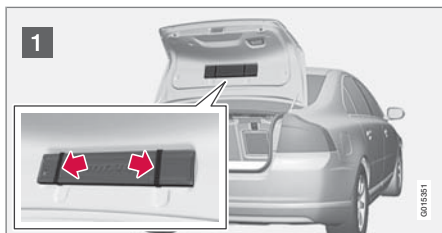

0015381

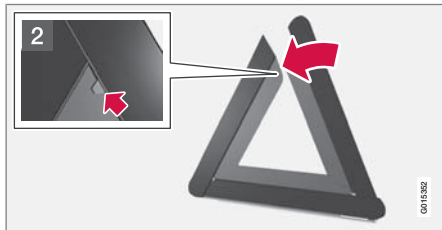

0015382

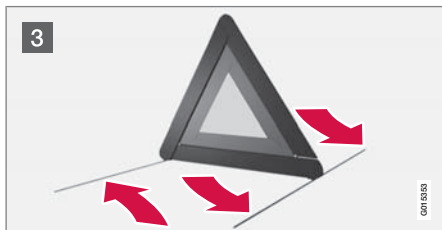

0015383

Треугольный знак аварийной остановки закреплен двумя зажимами изнутри крышки багажника.

- 1 Снимите чехол с треугольным знаком аварийной остановки, потянув наружу оба зажима.
- 2 Выньте треугольный знак из чехла, раскройте и соедините две стороны вместе.
- 3 Откиньте опоры знака аварийной остановки.

Следуйте действующим правилам использования треугольного знака аварийной остановки. Треугольный знак аварийной остановки ставится в удобном месте с учетом особенностей дорожного движения.

После использования убедитесь, что треугольный знак с чехлом надежно закреплены в багажном отделении.

Первая помощь*

Аптечка первой помощи находится в багажном отделении.



Езда с прицепом

Общие сведения

Если буксирное устройство монтируется Volvo, автомобиль поставляется со всем необходимым оснащением для езды с прицепом.

- Буксирное устройство на автомобиле должно быть разрешенного типа.
- Если буксирный крюк монтируется после поставки автомобиля, проверьте вместе с Вашим дилером Volvo, чтобы в автомобиле имелось все необходимое оборудование для езды с прицепом.
- Груз в прицепе разместите так, чтобы давление на буксирное устройство автомобиля соответствовало указанному максимальному давлению на шар.
- Увеличьте давление в шинах до рекомендуемого значения для полной нагрузки. Местоположение таблички давления в шинах см. стр. 283.
- Регулярно очищайте буксирное устройство и смазывайте консистентной смазкой буксирное шаровое устройство.
- Не ездите с тяжелым прицепом на абсолютно новом автомобиле. Подождите, пока пробег окажется равным не менее 1000 км.
- На длинных и крутых спусках тормоза автомобиля испытывают большие нагрузки по сравнению с обычными

условиями. Перейдите на низкую передачу и выровняйте скорость.

- Двигатель испытывает еще большую нагрузку, чем обычно, при вождении с прицепом.
- В жарком климате двигатель может перегреться, если автомобиль тяжело нагружен. В случае повышенной температуры в системе охлаждения двигателя включается предупреждающий символ, и на информационном дисплее показывается **Выс. темп. двигат.**
Остановиться. Остановитесь, соблюдая меры безопасности, и дайте двигателю охладиться, несколько минут поработав на холостом ходу. Если показывается **Выс. темп. двигат.**
Заглушить двиг. или Низк.ур.охл.жид. **Заглушить двиг.,** после остановки следует заглушить двигатель.
- В автоматической коробке передач предусмотрена функция защиты, срабатывающая в случае перегрева. В случае повышенной температуры в коробке передач включается предупреждающий символ, и на информационном дисплее показывается **Выс. темп. КПП**
Замедлить ход или Выс. темп. КПП
Остановиться. В этом случае выполните указания и замедлите движение или остановите автомобиль, соблюдая

меры безопасности, и дайте двигателю поработать несколько минут на холостом ходу, чтобы коробка передач охлаждалась. В случае перегрева кондиционирование воздуха в автомобиле может временно отключиться.

- Из соображений безопасности вам не следует ехать со скоростью выше 80 км/ч, даже если правила в некоторых странах разрешают движение с более высокой скоростью.
- Во время стоянки автомобиля с автоматической коробкой передач и прицепом селектор передач должен находиться в положении **P**. Обязательно затягивайте стояночный тормоз. Если автомобиль с прицепом устанавливается на стоянку на склоне, для блокировки колес используйте колодки.

Кабель прицепа

Если буксирное устройство автомобиля оборудовано 13-штекерным разъемом, а прицеп 7-штекерным разъемом, необходим специальный переходник. Используйте переходный кабель, одобренный Volvo. Проверьте, чтобы кабель не волочился по земле.

Мигающие сигналы прицепа

Если подключен прицеп, то при использовании указателей поворотов в комбинационном приборе мигает символ. Если сим-

**Езда с прицепом**

вол мигает с высокой частотой, одна из ламп в автомобиле или прицепе неисправна, см. стр. 72.

Автоматическая коробка передач**Стоянка на подъеме**

1. Задействуйте стояночный тормоз.
2. Переместите селектор передач в положение **P**.

Начало движения на склоне

1. Переместите селектор передач в положение **D**.
2. Отпустите стояночный тормоз.

Крутые подъемы

- Не выбирайте более высокую передачу, чем двигатель может "осилить". Вождение на повышенных передачах не всегда экономически выгодно.
- Избегайте ездить с прицепом, если подъем превышает 15 %.

Регулировка уровня

Задние амортизаторы сохраняют постоянную высоту независимо от загрузки автомобиля (до максимально допустимого веса). Когда автомобиль стоит неподвижно, задняя часть кузова немного опускается – это вполне нормально.

Масса прицепа

Национальные правила дорожного движения могут накладывать дополнительные ограничения на массу прицепа и скорость. Буксировочный крюк может быть сертифицирован на массу, превышающую максимально разрешенную для буксировки данным автомобилем. Массы прицепов, разрешенные Volvo, см. стр. 297.

**ПРЕДОСТЕРЕЖЕНИЕ**

Выполняйте указанные рекомендации в отношении веса прицепа. В противном случае может снизиться управляемость автопоезда при объезде препятствий и торможении.

Буксирное устройство

Если автомобиль оборудован съемным буксирным крюком, при установке шарового устройства требуется строго выполнять указания по его монтажу, см. стр. 235.

**ПРЕДОСТЕРЕЖЕНИЕ**

Если автомобиль оборудован съемным буксирным крюком Volvo:

- Точно следуйте инструкциям по монтажу для буксирного шарового устройства.
- Прежде чем тронуться с места, убедитесь, что шаровое устройство заперто на ключ.
- Убедитесь, что индикатор в окошке имеет зеленый цвет.

Проверьте, это важно

- Шаровое устройство следует регулярно чистить и смазывать пластичной смазкой.

**ВНИМАНИЕ**

Если на шаре используется чехол с демпфером, сцепной шар в смазке не нуждается.

Езда с прицепом

Хранение шарового сцепного устройства

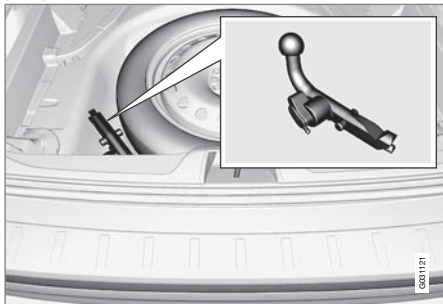

Место хранения шарового сцепного устройства.

! ВАЖНО

После использования обязательно снимайте шаровое сцепное устройство и храните его в автомобиле в определенном месте, закрепив натяжным ремнем.

Технические данные

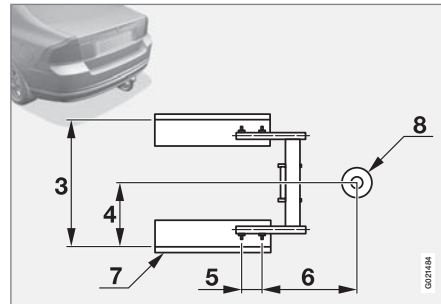
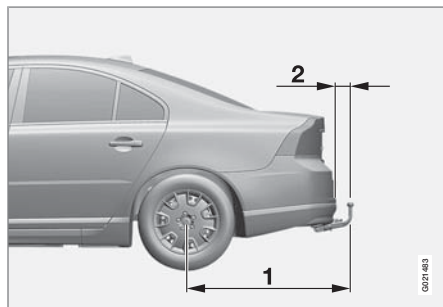

Размеры, точки крепления (мм)

1	1127
2	93
3	855
4	428
5	112
6	360
7	Боковая балка
8	Центр шарового устройства



Езда с прицепом

Установка шаровой части



- 1 Снимите защитную крышку, надавив сначала на фиксатор, а затем потянув крышку назад .

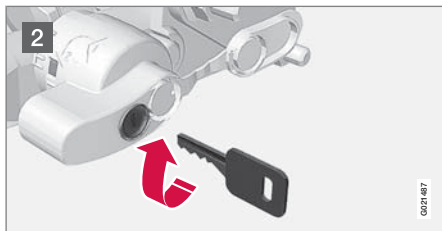

- 2 Повернув ключ по часовой стрелке, убедитесь, что механизм находится в незапертом положении.

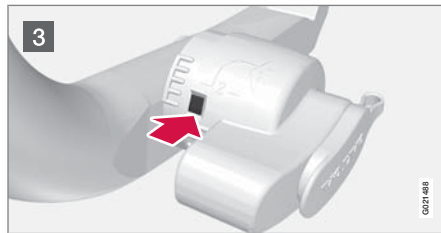

- 3 Индикаторное окошко должно быть красного цвета.

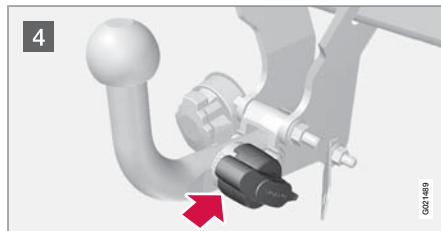

- 4 Вставьте и вдавите шаровое устройство до щелчка.

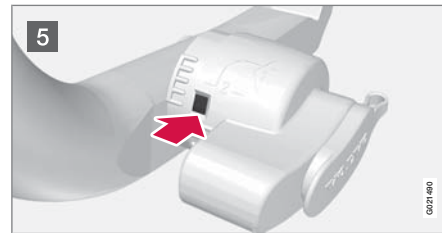

- 5 Индикаторное окошко должно быть зеленого цвета.



- 6 Поверните ключ против часовой стрелки в запертое положение. Выньте ключ из замка.

Езда с прицепом

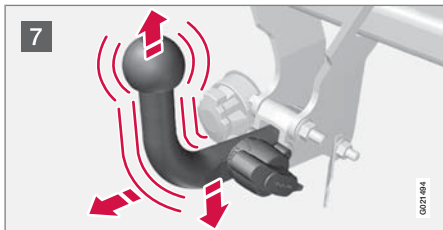

7 Убедитесь, что шаровое устройство зафиксировано, подергав вверх, вниз и назад.

ПРЕДОСТЕРЕЖЕНИЕ

Если шаровое устройство установлено неправильно, его следует снять и вновь установить в соответствии с указанными ранее этапами.

ВАЖНО

Нанесите смазку только на собственно сцепной шар, остальные части должны быть чистыми и сухими.



8 Страховочный трос.

ПРЕДОСТЕРЕЖЕНИЕ

Убедитесь, что страховочный трос прицепа закреплен в предназначенном для него месте.

Снятие шарового устройства

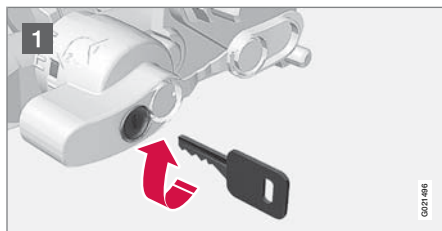

1 Вставьте ключ и поверните по часовой стрелке до незапертого положения.



2 Нажмите стопорную ручку и поверните против часовой стрелки до щелчка.

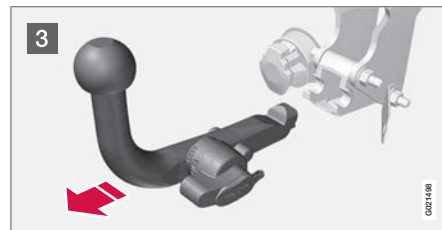

3 Поверните вниз до упора стопорную ручку и, удерживая ее, одновременно выньте шаровое устройство назад и вверх.

**⚠ ПРЕДОСТЕРЕЖЕНИЕ**

При хранении съемного шарового устройства буксирного крюка в автомобиле его следует надежно закреплять, см. стр. 234.



- 4 Задвинув, зафиксируйте защитную крышку.



Буксировка и эвакуация

Буксировка

Перед буксировкой автомобиля выясните, какая максимальная скорость буксировки разрешена законом.

1. Для управления автомобилем, вставьте дистанционный ключ в замок запуска, чтобы отпустить замок рулевого колеса, см. стр. 106.
2. Во время буксировки дистанционный ключ должен постоянно находиться в замке запуска.
3. Чтобы избежать резких рывков, следите за тем, чтобы буксировочный трос был все время натянут. Для этого слегка придерживайте ногой педаль тормоза.
4. Будьте готовы к торможению в любой момент.

ПРЕДОСТЕРЕЖЕНИЕ

Перед буксировкой установите дистанционный ключ в замок зажигания, чтобы снять блокировку с замка рулевого колеса (автомобилем можно управлять).

ПРЕДОСТЕРЕЖЕНИЕ

Замок рулевого колеса остается в том положении, в котором он был в момент отключения напряжения. Перед буксировкой следует снять блокировку замка рулевого колеса. Зажигание должно находиться в положении II. Никогда не вынимайте дистанционный ключ из замка зажигания во время движения или буксировки автомобиля.

ПРЕДОСТЕРЕЖЕНИЕ

При выключенном двигателе сервоприводы тормозов и рулевого управления не функционируют. Вам следует нажимать на педаль тормоза прим. в пять раз сильнее, и руль вращается значительно труднее, чем обычно.

Ручная коробка передач

- Переместите рычаг переключения передач в нейтральное положение и отпустите стояночный тормоз.

Автоматическая коробка передач

- Переместите селектор передач в положение **N** и отпустите стояночный тормоз.

ВАЖНО

Помните, что автомобиль должен буксироваться только вперед.

- Запрещается буксировать автомобиль с автоматической коробкой передач на скорости выше 80 км/ч. Максимально разрешенное расстояние буксировки составляет 80 км.

Пуск от вспомогательного источника

Запрещается запускать двигатель буксировкой. Пользуйтесь вспомогательным аккумулятором в том случае, если аккумулятор вашего автомобиля разряжен так, что двигатель не запускается, см. стр. 109.

ВАЖНО

Буксировка автомобиля для запуска двигателя может привести к повреждению катализатора.



Буксировка и эвакуация

Буксирная скоба

Если автомобиль следует отбуксировать по дороге, используйте буксировочную скобу. Буксировочная скоба закрепляется в нише с правой стороны переднего или заднего бампера.

После использования отвинтите буксировочную скобу и положите в багажное отделение.

Установка буксировочной скобы

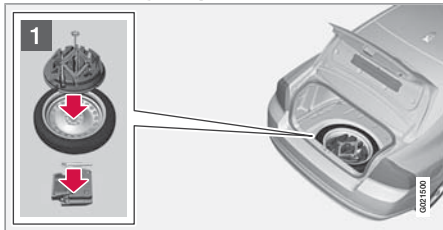

- 1 Выньте буксировочную скобу, которая находится под люком в полу багажного отделения.

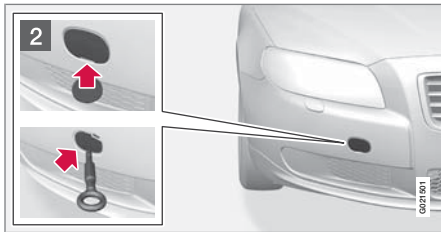

- 2 Откройте снизу защитную крышку на бампере с помощью шлицевой отвертки или монеты. Надежно завинтите буксировочную скобу вплотную к фланцу. Пользуйтесь баллонным ключом, чтобы вращением закрепить скобу.

ВНИМАНИЕ

На некоторых автомобилях с установленным буксирным крюком буксировочная скоба в заднем креплении может отсутствовать. В этом случае закрепите буксирный трос в буксирном крюке.

Именно поэтому удобно хранить шаровое устройство съемного буксирного крюка в автомобиле.

Эвакуация

ВАЖНО

Помните, что автомобиль должен буксироваться только вперед.

- Полноприводной автомобиль (AWD) с вывешенной передней частью запрещается буксировать со скоростью выше 70 км/ч на расстояние выше 50 км.

ПРЕДОСТЕРЕЖЕНИЕ

Буксировочная скоба предназначена для буксировки по дороге, а не для эвакуации. Пользуйтесь услугами специалистов для проведения эвакуационных работ.

Двигательный отсек.....	242
Лампы.....	248
Щетки стеклоочистителей и омывающая жидкость.....	256
Аккумулятор.....	258
Предохранители.....	261
Колеса и шины.....	271
Уход за автомобилем.....	288
Обозначения типа.....	293
Технические данные.....	295
Тип разрешения.....	308

УХОД И ТЕХНИЧЕСКИЕ ДАННЫЕ

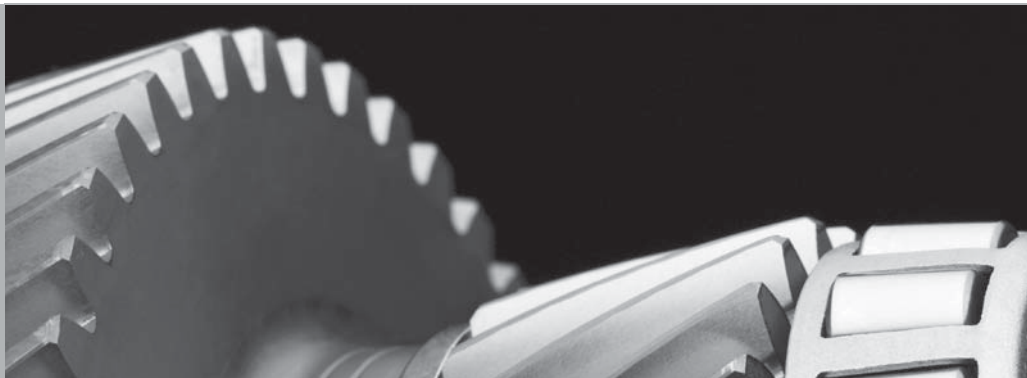

06



Двигательный отсек

Общие сведения

Программа техобслуживания Volvo

Для поддержания на высоком уровне дорожной безопасности и эксплуатационной надежности Вашего автомобиля Volvo необходимо следовать программе техобслуживания Volvo, которая приведена в Сервисной и гарантийной книжке. Доверьте техническое обслуживание и ремонт Вашего автомобиля официальной станции техобслуживания Volvo. На станциях техобслуживания Volvo имеется обученный персонал, сервисная литература и специальный инструмент, что гарантируют высокое качество технического обслуживания.

ВАЖНО

Для того, чтобы гарантия Volvo действовала, прочтите и выполняйте инструкции в Сервисной и гарантийной книжке.

Периодически проверяйте

Следующие проверки масел и жидкостей необходимо выполнять регулярно, например, во время заправки:

- Охлаждающая жидкость
- Масло для двигателя
- Масло сервоусилителя руля
- Омывающая жидкость

ПРЕДОСТЕРЕЖЕНИЕ

Помните, что вентилятор радиатора может запускаться автоматически через некоторое время после выключения двигателя.

Мытьку двигателя проводите только в мастерской. Если двигатель горячий, существует опасность пожара.

Открытие и закрытие капота

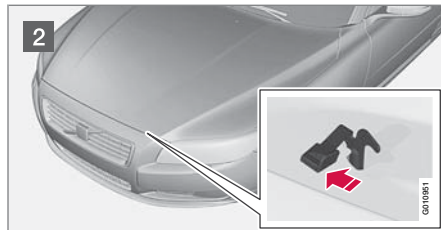

- 1 Потяните за ручку у педалей. Вы услышите, что защелка отпущена.
- 2 Отведите собачку влево и откройте капот. (Собачка расположена между фарой и решеткой, см. рисунок.)

ПРЕДОСТЕРЕЖЕНИЕ

Закрыв капот, убедитесь, что он надежно заперт.



Двигательный отсек

Двигательный отсек, обзор

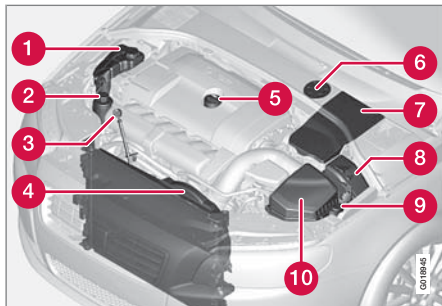

Вид двигательного отсека может несколько различаться в зависимости от варианта двигателя.

- 1 Расширительный бачок системы охлаждения
- 2 Бачок с жидкостью сервоусилителя рулевого управления
- 3 Щуп для моторного масла
- 4 Радиатор
- 5 Дозаправка масла в двигатель
- 6 Бачок рабочей жидкости тормозов и сцепления (левостороннее управление)
- 7 Аккумулятор
- 8 Блок реле и предохранителей, двигательный отсек

- 9 Заправка омывающей жидкости
- 10 Воздушный фильтр.

⚠ ПРЕДОСТЕРЕЖЕНИЕ

В системе зажигания создается очень высокое напряжение. Напряжение в системе зажигания опасно для жизни. При проведении работ в двигательном отсеке дистанционный ключ следует всегда устанавливать в положение 0, см. стр. 78.

Не дотрагивайтесь до свечей зажигания или катушки зажигания, если дистанционный ключ находится в положении II или двигатель горячий.

Проверка масла в двигателе

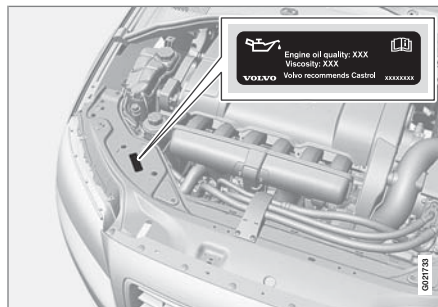

Табличка с указанием марки масла.

Volvo рекомендует маслопродукты Castrol. При эксплуатации в неблагоприятных условиях, см. стр. 300

⚠ ВАЖНО

Для соблюдения интервалов техобслуживания во все двигатели производителем заливается специализированное синтетическое моторное масло. При выборе масла большое внимание уделено сроку службы, пусковым характеристикам, нормам расхода топлива и вопросам охраны окружающей среды. Рекомендуемые интервалы техобслуживания можно соблюдать в том случае, если используется одобренное моторное масло. Используйте масло только предписанного качества (см. табличку в двигательном отсеке), как при дозаправке, так и замене масла. Иначе это может повлиять на срок службы, способность запуска, нормы расхода топлива и охрану окружающей среды. Volvo Car Corporation снимает с себя все гарантийные обязательства, если качество и вязкость используемого масла не отвечает указанным требованиям.

Volvo использует различные системы предупреждения о низком уровне масла или низком давлении масла. В некоторых вариантах, где установлен датчик давления масла, используется лампа давления масла.



Двигательный отсек

В других вариантах, где установлен датчик уровня масла, водитель получает информацию в виде предупреждающего символа в центре прибора и текстов на дисплее. На некоторых моделях предусмотрены оба варианта. Дополнительную информацию можно получить у дилера Volvo.

Заправка и масломерный щуп

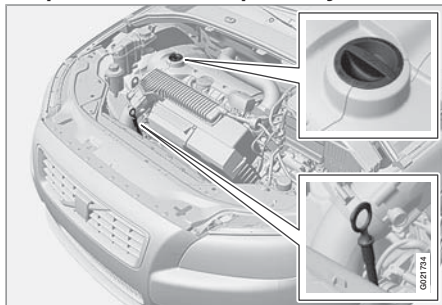

Бензиновый двигатель.

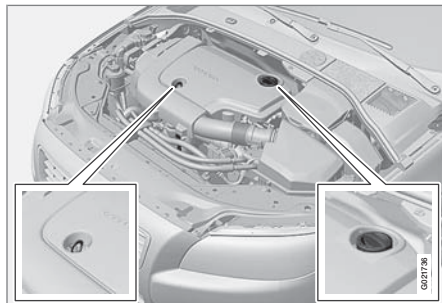

Дизельный двигатель.

Замену проводите согласно интервалам, указанным в Книжке по гарантии и сервису.

! ВАЖНО

При дозаправке следует доливать масло такого же качества, см. стр. 300.

Важно проверять уровень масла в новом автомобиле до первой плановой замены масла.

Наиболее точные результаты можно получить на холодном двигателе перед пуском. Некорректные результаты дает измерение уровня масла сразу после выключения двигателя. Масломерный щуп показывает слишком низкий уровень масла, так как масло не успевает стечь вниз в поддон.

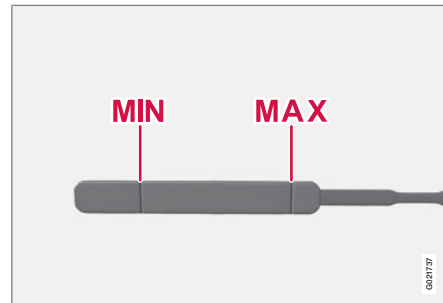

Уровень масла должен находиться в интервале между отметками на масломерном щупе.

Остановите автомобиль на ровной горизонтальной поверхности, выключите двигатель и подождите 10–15 минут, чтобы масло стекло в поддон картера. Заправочные объемы, см. стр. 300 и далее.

Проверка на холодном двигателе

1. Протрите масломерный щуп.
2. Масломерным щупом проверьте уровень. Он должен находиться между отметками **MIN** и **MAX**.
3. Если уровень находится вблизи отметки **MIN** можно для начала залить 0,5 литра масла. Залейте так, чтобы уровень оказался ближе к отметке **MAX**, чем **MIN**.



Двигательный отсек

! ВАЖНО

Никогда не заливайте выше отметки **MAX**. Расход масла может возрастать, если в двигатель залить слишком много масла.

! ПРЕДОСТЕРЕЖЕНИЕ

Не проливайте масло на горячий коллектор, так как это может вызвать пожар.

Проверка на прогревом двигателя

1. Протрите масломерный щуп.
2. Масломерным щупом проверьте уровень масла.
3. Если уровень находится вблизи отметки **MIN** можно для начала залить 0,5 литра масла. Залейте так, чтобы уровень оказался ближе к отметке **MAX**, чем **MIN**.

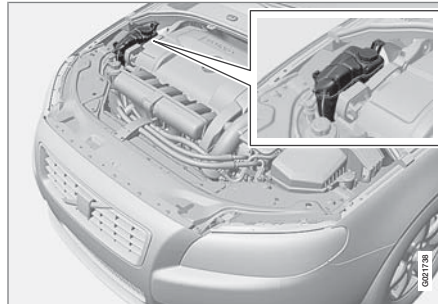
Охлаждающая жидкость**Охлаждающая жидкость, проверка уровня и заправка**

При заправке выполняйте инструкции, приведенные на упаковке. Важно выбрать правильное соотношение между количеством охлаждающей жидкости и воды в зависимости от погодных условий. Никогда не добавляйте только чистую воду. Стойкость к замерзанию снижается, как при недостаточном, так и избыточном количестве охлаждающей жидкости в смеси. Заправочные объемы см. стр. 303.

! ВАЖНО

- Высокое содержание, хлора, хлоридов и других солей может вызывать коррозию в системе охлаждения.
- Используйте охлаждающую жидкость с антикоррозионной добавкой согласно рекомендациям Volvo.
- Следите за тем, чтобы смесь охлаждающей жидкости состояла из 50 % воды и 50 % охлаждающей жидкости.
- Смешивайте охлаждающую жидкость с сырой водой одобренного качества. Если у вас возникают сомнения в отношении качества воды, используйте готовую смесь охлаждающей жидкости, рекомендуемую Volvo.
- При замене охлаждающей жидкости/компонентов системы охлаждения систему охлаждения необходимо промыть сырой водой одобренного качества или готовой смесью охлаждающей жидкости.
- Двигатель должен работать только с заполненной системой охлаждения. Высокая температура может стать причиной повреждения (трещин) головки блока цилиндров.



Двигательный отсек

Заправочные объемы и нормы в отношении качества воды см. стр. 303.

Регулярно проверяйте охлаждающую жидкость

Уровень должен лежать между отметками **MIN** и **MAX** на расширительном бачке. Если система не заправлена надлежащим образом, может создаваться высокая температура, вызывая опасность повреждения двигателя.

ПРЕДОСТЕРЕЖЕНИЕ

Охлаждающая жидкость может быть очень горячей. Если необходимо долить охлаждающую жидкость в прогретый двигатель, отворачивайте крышку расширительного бачка очень медленно, чтобы стравить избыточное давление.

Жидкость для тормозов и сцепления

Проверка уровня

Жидкость сцепления и тормозов заливается в общий бачок. Уровень должен находиться между отметками **MIN** и **MAX**, которые видны внутри бачка. Регулярно проверяйте уровень.

Заменяйте жидкость один раз в два года или при каждом втором плановом техобслуживании.

Заправочные объемы и рекомендуемое качество тормозной жидкости см. стр. 303. Если автомобиль эксплуатируется при частых и резких торможениях, например, в гористой местности или во влажном тропическом климате, необходимо заменять тормозную жидкость раз в год.

ПРЕДОСТЕРЕЖЕНИЕ

Если уровень тормозной жидкости находится ниже отметки **MIN** в бачке тормозной жидкости, то дальнейшее движение автомобиля разрешается только после заправки тормозной жидкости. Причину потери тормозной жидкости следует проверить на официальной станции техобслуживания Volvo.

Дозаправка

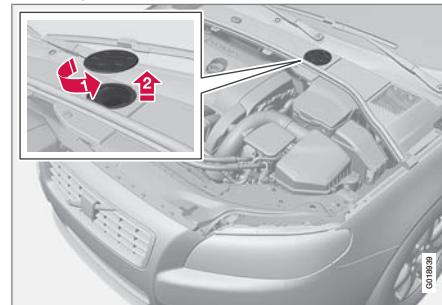

Бачок с жидкостью расположен на стороне водителя

Бачок с жидкостью защищен под перекрытием, закрывающим холодную зону двигательного отсека. Необходимо сначала снять круглую крышку, чтобы получить доступ к крышке бачка.

1. Повернув, откройте крышку, расположенную на перекрытии.
2. Отвинтите крышку бачка и долейте жидкость. Уровень должен находиться между отметками **MIN** и **MAX**, расположенными внутри бачка.

ВАЖНО

Не забудьте закрыть крышку.



Двигательный отсек

Масло сервоусилителя руля

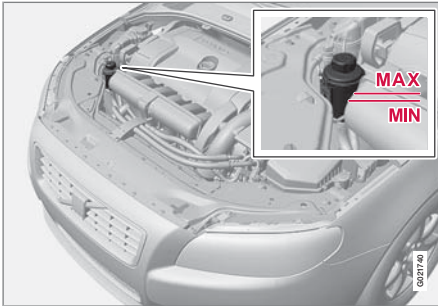
**ВНИМАНИЕ**

В случае выхода из строя системы усилителя руля или необходимости буксировки автомобиля с выключенным двигателем управляемость автомобиля по-прежнему сохраняется.

ВАЖНО

При проведении проверки очищайте вокруг бачка жидкости сервоуправления.

Проверяйте уровень при каждом техобслуживании. Замену масла проводить не требуется. Уровень должен находиться между отметками **MIN** и **MAX**. Заправочные объемы и рекомендуемое качество масла см. стр. 303.



Лампы

Общие сведения

Список всех ламп накаливания приведен на стр. 254. Лампы накаливания и точечные лампы специального типа или лампы, замена которых возможна только на станции техобслуживания:

- Общее освещение в потолке
- Лампы для чтения
- Освещение отделения для перчаток
- Мигающие сигналы, внешнее зеркало заднего вида
- Продолжит. удал. вкл. свет, внешнее зеркало заднего вида
- Тормозной фонарь
- Активные биксеноновые® фары, биксеноновые® фары и светодиоды

⚠ ПРЕДОСТЕРЕЖЕНИЕ

В автомобилях оснащенных би-ксеноновыми или активными би-ксеноновыми фарами замена ксеноновой лампы должна проводиться на официальной станции техобслуживания Volvo. Такие фары требуют очень осторожного обращения, так как ксеноновая лампа оснащена высоковольтным агрегатом.

⚠ ВАЖНО

Не прикасайтесь пальцами к стеклу лампы накаливания. Жир и масло с пальцев будут испаряться при нагревании лампы и конденсироваться на отражателе, вследствие чего он может выйти из строя.

Корпус фары передний

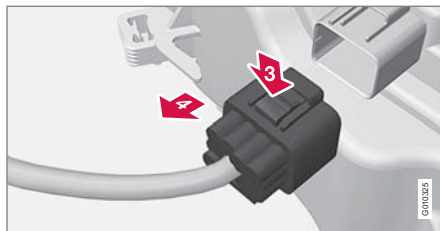
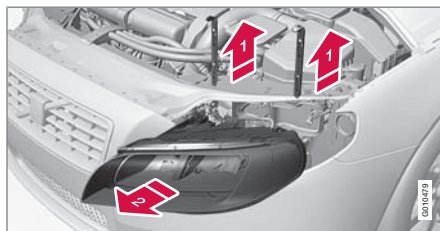

Все лампы впереди (за исключением противотуманной) можно заменить из двигатель-

ного отсека, отсоединив и вынув весь корпус фонаря в сборе.

⚠ ПРЕДОСТЕРЕЖЕНИЕ

Перед проведением работ по замене ламп накаливания обязательно выключайте зажигание и вынимайте дистанционный ключ.

Демонтаж фары

1. Быстро нажмите кнопку **START-STOP** и выньте дистанционный ключ.
2. (Верхний рисунок)
 - 1 ➔ Вытяните вверх стопорные штифты корпуса фонаря.
 - 2 ➔ Выньте корпус фонаря вперед.

⚠ ВАЖНО

Не тяните за кабель; только за контактный разъем

3. (Нижний рисунок)
 - 3 ➔ Отсоедините контактный разъем корпуса фонаря, отжав вниз зажим большим пальцем.
 - 4 ➔ Одновременно другой рукой выньте контактный разъем.



Лампы

4. Извлеките корпус фары и положите его на мягкую поверхность, чтобы не повредить рассеиватель.
5. Замените лампу, см. стр. 254.

Установка фары

1. Подсоедините контактный разъем: Вы услышите щелчок.
2. Установите на место корпус фары и стопорные штифты. Убедитесь, что они утоплены в правильном положении.
3. Проверьте освещение.

Перед включением освещения или установкой дистанционного ключа в замок зажигания корпус лампы должен быть подсоединен и установлен на место.

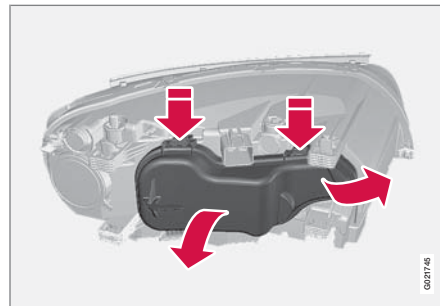
Снятие защитной крышки

Перед началом замены лампы накаливания см. стр. 248.

1. Отжав вверх/наружу, откройте зажим.
2. Отожмите зажимы и снимите крышку.

Установите на место защитную крышку в обратном порядке.

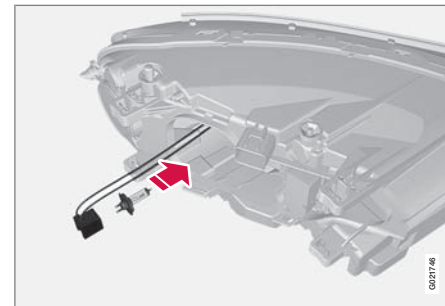
Ближний свет фар, галогенный

1. Снимите фару.
2. Снимите защитную крышку.
3. Освободите фонарь, отжав вниз держатель.
4. Отсоедините разъем от лампы.
5. Вставьте новую лампу в патрон и защелкните его. Он может фиксироваться только в одном положении.

Установите на место все детали в обратном порядке.



Лампы

Дальний свет, галогенный

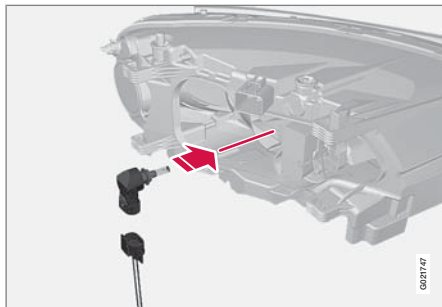

1. Снимите фару.
2. Снимите защитную крышку.
3. Поворотом против часовой стрелки освободите фонарь.
4. Отсоедините разъем от лампы.
5. Замените лампу, вставьте в патрон и поверните по часовой стрелке, чтобы зафиксировать фонарь. Он может фиксироваться только в одном положении.

Установите на место все детали в обратном порядке.

Активные биксеноновый® и биксеноновый®* дополнительный дальний свет

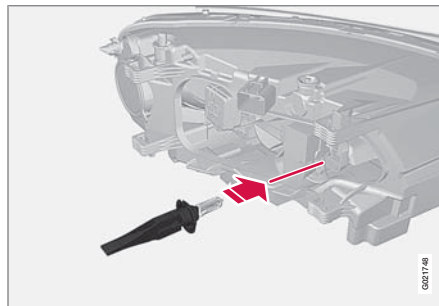

1. Снимите фару.
2. Снимите защитную крышку, см. стр. 249.
3. Освободите фонарь, отжав вниз держатель.
4. Отсоедините разъем от лампы.
5. Вставьте новую лампу в патрон и защелкните его. Он может фиксироваться только в одном положении.

Установите на место все детали в обратном порядке.

Габаритные/стояночные огни

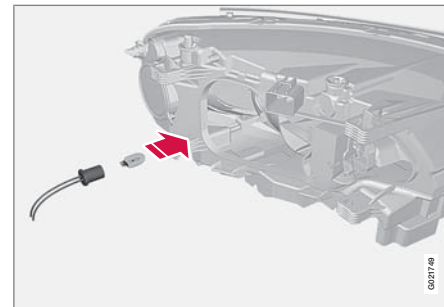

1. Снимите фару.
2. Снимите защитную крышку, см. стр. 249.
3. Для облегчения доступа сначала можно снять фонарь дальнего света.
4. Потяните за провод, чтобы вынуть держатель лампы.
5. Вытяните неисправную лампу и вставьте новую. Он может фиксироваться только в одном положении.
6. Установите держатель лампы в цоколе и нажмите до щелчка.

Установите на место все детали в обратном порядке.



Лампы

Указатели поворотов/мигающие сигналы

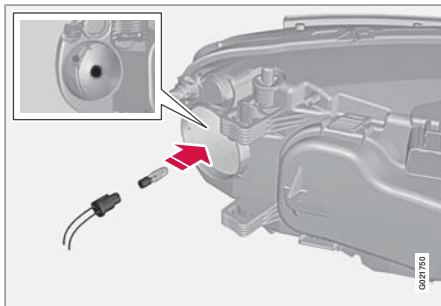

1. Снимите фару.
2. Снимите небольшую круглую защитную крышку.
3. Потяните за ламподержатель, чтобы вынуть лампу накаливания.
4. Вытяните неисправную лампу и вставьте новую. Она может фиксироваться только в одном положении.
5. Установите держатель лампы в цоколе и нажмите до щелчка.
6. Установите на место крышку. Посадите крышку на место и зафиксируйте, нажав до щелчка.

Установите на место все детали в обратном порядке.

Боковые габаритные фонари

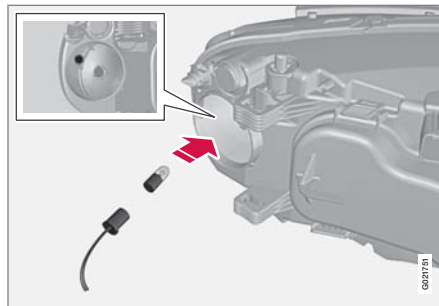

Перед началом замены лампы накаливания см. стр. 248.

1. Снимите фару.
2. Снимите небольшую круглую защитную крышку.
3. Потяните за провод, чтобы вынуть держатель лампы.
4. Вытяните неисправную лампу и вставьте новую. Она может фиксироваться только в одном положении.
5. Установите держатель лампы в цоколе и нажмите до щелчка.

6. Установите на место крышку. Посадите крышку на место и зафиксируйте, нажав до щелчка.

Установите на место все детали в обратном порядке.

Противотуманные фары

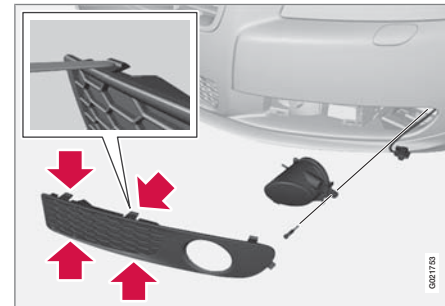

1. Сжав 4 зажима тонким лезвием и выньте крышку.
2. Открутите винт корпуса фонаря и выньте корпус.
3. Чтобы снять, поверните лампу против часовой стрелки.
4. Установите новую лампу, завернув по часовой стрелке.



Лампы

- Установите лампу на место. (Профиль патрона лампы совпадает с профилем на ножке лампы).
- Установите патрон лампы на место. Маркировка **TOP** на держателе лампы должна находиться сверху.
- Сожмите стопорные собачки, вытяните патрон лампы.
- Замените лампу.
- Подсоедините разъем.
- Вдавите патрон лампы на место и установите лючок.

Патрон лампы сзади

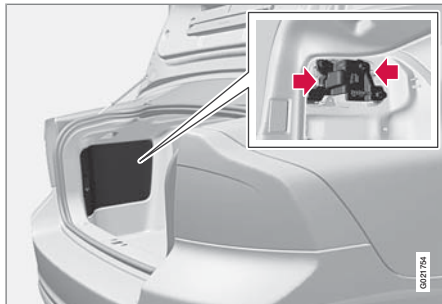

Лампы в задней комби-фаре заменяются изнутри багажного отделения (за исключением светодиодов).

- Чтобы получить доступ к фонарям, снимите лючки в левой/правой панели. Лампы накаливания установлены в отдельных патронах.

ВНИМАНИЕ

Если после замены неисправной лампы сообщение о неисправности сохраняется, обратитесь на официальную станцию техобслуживания Volvo.

Расположение ламп в заднем фонаре

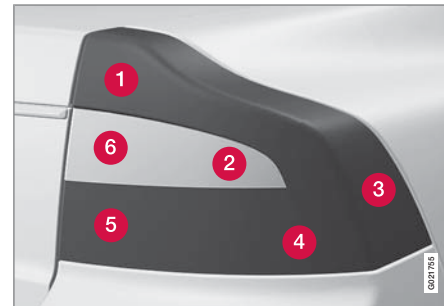

Стекло фонаря, правая сторона

- Габаритные/стояночные огни (светодиоды)
- Мигающие сигналы
- Боковые габаритные огни, SML (светодиод)
- Тормозной фонарь
- Задний противотуманный фонарь (с одной стороны)
- Фонарь заднего хода



Лампы

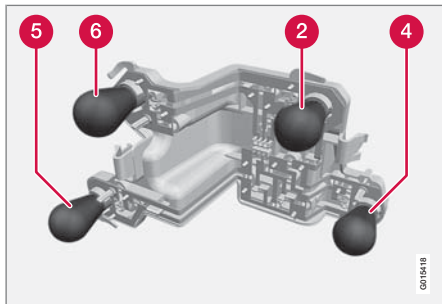

Ламподержатель задней комби-фары

- 2 Мигающие сигналы
- 4 Тормозной фонарь
- 5 Задний противотуманный фонарь (с одной стороны)
- 6 Фонарь заднего хода

Освещение номерного знака

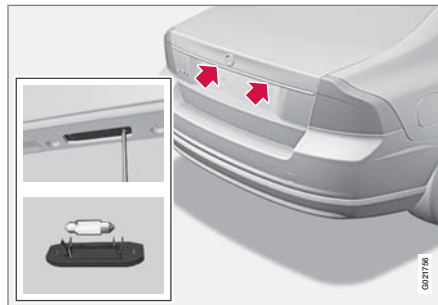

1. Отверткой открутите винты.
2. Осторожно освободите корпус лампы и выньте его.
3. Замените лампу.
4. Установите корпус лампы на место и закрепите винтами.

Освещение порогов



Перед началом замены лампы накаливания см. стр. 248.

1. Вставьте отвертку с короткой стороны плафона у туннельной консоли и слегка поверните, чтобы плафон высвободился (оба фонаря).
2. Осторожно поверните так, чтобы снять плафон.
3. Замените лампу.
4. Установите на место рассеиватель.



Лампы

Освещение багажного отделения

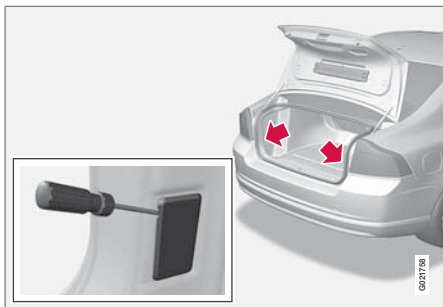

1. Вставьте отвертку и, осторожно отогнув, освободите корпус лампы.
2. Замените лампу.
3. Убедитесь, что лампа горит, и вдавите на место корпус фонаря.

Освещение косметического зеркала

Снятие зеркальной вставки



1. Вставьте отвертку под нижний край зеркала по середине. Осторожно отожмите вверх выступ на краю.
2. Продвиньте отвертку под краем, как в левую, так и в правую сторону (у черных резиновых точек) и осторожно отожмите так, чтобы освободился нижний край стекла.
3. Аккуратно освободите и снимите зеркальное стекло с крышкой в сборе.
4. Замените лампу.

Установка зеркальной вставки

1. Вдавите на место три выступа в верхнем крае зеркальной вставки.

2. Затем вдавите на место три нижних выступа.

Лампы накаливания, технические характеристики

Освещение	Мощность (Вт)	Тип
Дополнительные биксеноновые® фары, ABL	55	H7
Ближний свет фар, галогенный	55	H7
Дальний свет, галогенный	65	H9
Тормозной фонарь	21	P21W
Фонарь заднего хода	21	P21W
Задние противотуманные фары	21	P21W
Мигающие сигналы спереди	21	H21W
Задний мигающий сигнал/	21	PY21W



Лампы

Освещение	Мощность (Вт)	Тип
Противотуманные фары	35	H8
Освещение порогов, багажного отделения, номерных знаков	5	Светодиодная лампа SV8,5
Косметическое зеркало	1,2	Светодиодная лампа SV5,5
Передние габаритные и стояночные огни	5	W5W
Передние боковые габаритные огни	5	W5W
Освещение отделения для перчаток	5	Светодиодная лампа SV8,5



Щетки стеклоочистителей и омывающая жидкость

Щетки стеклоочистителей

Сервисное положение

Для замены щеток стеклоочистителей их следует установить в сервисное положение.

1. Установите дистанционный ключ в положение **0**, см. стр. 78 и оставьте его в замке запуска.
2. Переместите правый подрулевой рычаг вверх прим. на 1 секунду. При этом очистители переместятся в вертикальное положение.

Щетки вернутся в исходное положение после пуска двигателя.

Замена щеток стеклоочистителей

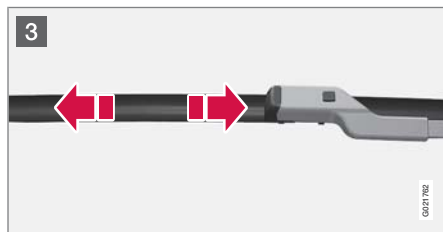
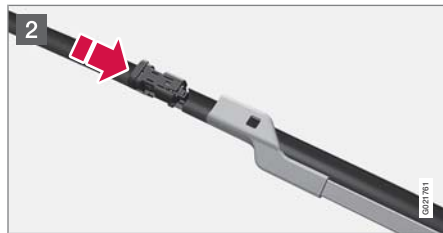
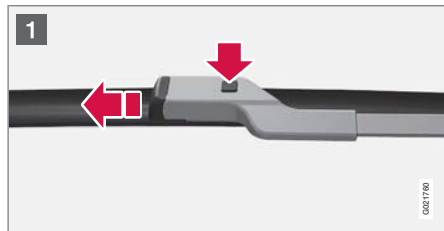

- 1 Откройте рычаг стеклоочистителя. Нажмите кнопку, расположенную на креплении щетки и вытяните параллельно рычагу стеклоочистителя.
- 2 Вставьте новую щетку до слышимого щелчка.
- 3 Проверьте надежность крепления щетки стеклоочистителя.

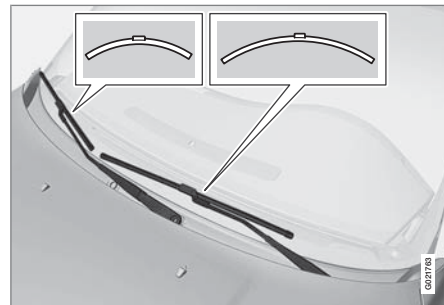

ВНИМАНИЕ

Щетки стеклоочистителей имеют разную длину. Длина щетки стеклоочистителя на стороне водителя больше, чем на стороне пассажира.

Чистка

Чистка щеток стеклоочистителей и ветрового стекла см. стр. 288.

ВАЖНО

Регулярно проверяйте состояние щеток. Несвоевременный уход сокращает срок службы щеток.



Щетки стеклоочистителей и омывающая жидкость

Заправка омывающей жидкости

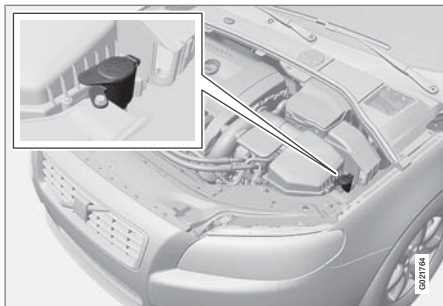

Омыватели ветрового стекла и фар имеют общий бачок с жидкостью.

! ВАЖНО

В зимнее время пользуйтесь морозостойким средством, чтобы жидкость не замерзала в насосе, бачке и шлангах.



Заправочные объемы см. стр. 303.



Аккумулятор

Предупреждающие символы на пусковом аккумуляторе

	Пользуйтесь защитными очками.
	Дополнительную информацию см. в Руководстве по эксплуатации автомобиля.
	Храните аккумулятор в недоступном для детей месте.
	Аккумулятор содержит едкую кислоту.

	Избегайте искр открытого огня.
	Опасность взрыва.

ВНИМАНИЕ

Использованный пусковой аккумулятор следует утилизировать безопасным для окружающей среды способом – в нем содержится свинец.

Обращение

- Проверьте правильность подсоединения и крепление проводов к пусковому аккумулятору.
- Никогда не отсоединяйте пусковой аккумулятор на работающем двигателе.

Срок службы и рабочее состояние пускового аккумулятора зависит от числа пусков

двигателя, разрядов, манеры вождения, условий эксплуатации, климата и т.д.

ВАЖНО

Для зарядки пускового аккумулятора запрещается пользоваться устройством быстрой зарядки.

ПРЕДОСТЕРЕЖЕНИЕ

В аккумуляторных батареях может образовываться очень взрывоопасный гремучий газ. Достаточно одной искры, образовавшейся из-за неправильного подсоединения пусковых проводов, чтобы вызвать взрыв аккумуляторной батареи. В аккумуляторной батарее находится серная кислота, которая может стать причиной серьезных кислотных ожогов. Если серная кислота попадает в глаза, на кожу или одежду, нужно немедленно промыть пораженный участок большим количеством воды. При попадании брызг в глаза немедленно обратитесь к врачу.

ВНИМАНИЕ

Если пусковой аккумулятор многократно разряжается, это отрицательно сказывается на его сроке службы.



Аккумулятор

Замена

Снятие

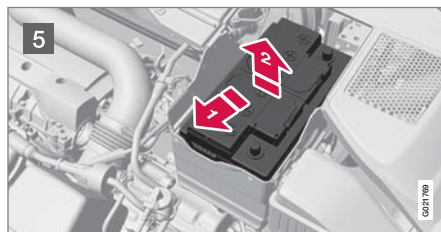
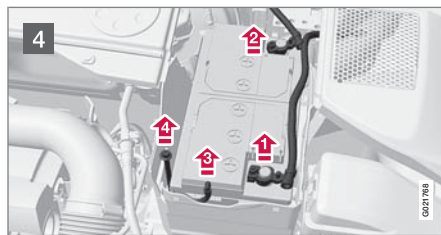
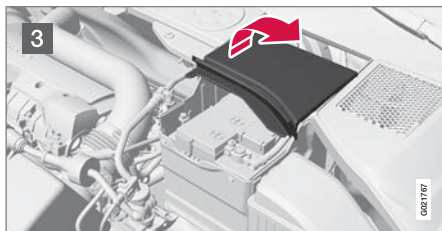
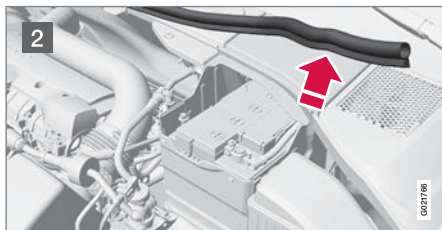
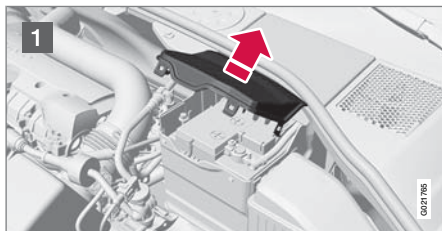

Выключите зажигание и подождите 5 минут.

- 1 Откройте зажимы на передней защитной крышке и снимите крышку.
- 2 Снимите резиновую ленту и освободите заднюю защитную крышку.
- 3 Снимите заднюю защитную крышку, повернув на четверть оборота.

ПРЕДОСТЕРЕЖЕНИЕ

Крепите и снимайте положительный и отрицательный пусковой провод в правильной последовательности.

- 4
 - 1 Отсоедините черный отрицательный провод
 - 2 Отсоедините красный положительный провод
 - 3 Отсоедините продувочный шланг от аккумулятора
 - 4 Открутите винт, удерживающий хомут аккумулятора.
- 5 Сдвиньте аккумулятор в сторону и поднимите.



Аккумулятор

Установка на место

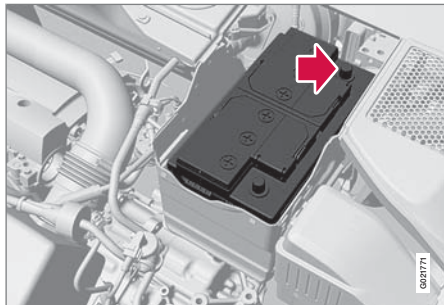

1. Опустите аккумулятор в подставку.
2. Задвиньте аккумулятор внутрь и в сторону до заднего края подставки.
3. Закрепите аккумулятор винтом хомута.
4. Подсоедините продувочный шланг.
5. Подсоедините красный положительный провод.
6. Подсоедините черный отрицательный провод.
7. Надавив, зафиксируйте заднюю защитную крышку. (См. демонтаж).
8. Установите на место резиновую ленту. (См. демонтаж).
9. Установите на место переднюю защитную крышку и закрепите ее зажимами. (См. демонтаж).

**Предохранители****Общие сведения**

Все электрические устройства и компоненты защищены плавкими предохранителями, которые предотвращают повреждение системы электрооборудования автомобиля в случае короткого замыкания или перегрузки.

Отказ электрического компонента или функции может быть вызван временной перегрузкой или перегоранием соответствующего предохранителя. Если один и тот же предохранитель перегорает несколько раз, причина заключается в неисправности соответствующего компонента. В этом случае обратитесь на официальную станцию техобслуживания Volvo для проверки.

Замена

1. Найдите обозначение предохранителя, чтобы найти его местоположение.
2. Выньте предохранитель и сбоку проверьте, не перегорела ли изогнутая проволока.
3. Если проволока перегорела, замените его новым такого же цвета и ампеража.

⚠ ПРЕДОСТЕРЕЖЕНИЕ

При замене предохранителя запрещается использовать посторонние предметы или более мощный по сравнению с указанным предохранитель. Это может привести к серьезным повреждениям системы электрооборудования и даже вызвать возгорание.

- 3 Багажное отделение
- 4 У центральной консоли*

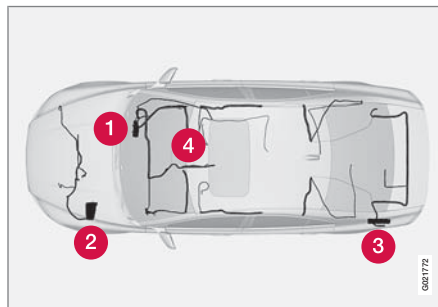
Расположение блоков предохранителей

В автомобиле с правосторонним управлением блоки предохранителей под перчаточным ящиком и центральной консоли находятся с другой стороны.

- 1 Под перчаточным ящиком
- 2 Двигательный отсек



Предохранители

Предохранители общего назначения в двигательном отсеке

Под крышкой находятся специальные щипцы, которые помогут Вам вынуть и поставить на место предохранитель.

Позиции (см. предыдущий рисунок)

- A** Двигательный отсек, верхний ряд
- B** Двигательный отсек, передний ряд
- C** Двигательный отсек нижний ряд

Все эти предохранители находятся в блоке в двигательном отсеке. Предохранители **C** расположены под **A**.

- 1 – 7 и 42 – 44 типа "Midi Fuse" и подлежат замене только на официальной станции техобслуживания Volvo.
- 8 – 15 и 34 типа "JCASE" и подлежат замене только на официальной станции техобслуживания Volvo.
- 16 – 33 и 35 – 41 типа "MiniFuse".

Поз.	Принцип действия	A
1	Первичный предохранитель CEM KL30A	50
2	Первичный предохранитель CEM KL30B	50

Поз.	Принцип действия	A
3	Первичный предохранитель RJBA KL30	60
4	Первичный предохранитель RJBB KL30	60
5	Первичный предохранитель RJBD KL30	50
6	Резервное гнездо	
7	РТС Предпусковой подогреватель воздуха*	100
8	Резервное гнездо	
9	Стеклоочистители ветрового стекла	30
10	Стояночный отопитель*	25
11	Вентилятор в салоне	40
12	Резервное гнездо	
13	Насос ABS	40
14	Клапаны ABS	20
15	Резервное гнездо	

Поз.	Принцип действия	A
16	Регулировка высоты света фар* (активные биксеноновые® и биксеноновые®)	10
17	Первичный предохранитель CEM	20
18	Радиолокационный датчик, модуль управления ACC*	5
19	Адаптивный по скорости сервоусилитель руля	5
20	Модуль управления двигателем, трансм. SRS	10
21	Форсунки омывателя с электрообогревом	10
22	Вакуумный насос I5T	20
23	Панель освещения	5
24	Омыватели фар	15
25	Электрическое гнездо 12В переднего и заднего сидения	15



Предохранители

Поз.	Принцип действия	A
26	Люк в крыше*, потолочная консоль/ECC*	5
27	Реле, блок в двигательном отсеке	5
28	Дополнительные фары*	20
29	Звуковой сигнал	15
30	Модуль управления двигателем	10
31	Модуль управления автоматической коробкой передач*	15
32	Компрессор A/C	15
33	Реле омывателя	5
34	Реле стартера	30
35	Катушки зажигания	20
	Система накаливания (5-цил. дизель)	10
	EGR, VTC, байпас система охлаждения двигателя (4-цил. дизель)	10

Поз.	Принцип действия	A
36	Модуль управления двигателем, дроссель бензин	10
	Модуль управления двигателем, дроссель дизель	15
37	Системы впрыска, расходомер воздуха	15
	расходомер воздуха (4-цил. дизель)	10
38	Клапаны двигателя	10
39	EVAP, лямбда-зонд, впрыск (бензин)	15
	лямбда-зонд (4-цил. бензин, 5-цил. дизель)	10

Поз.	Принцип действия	A
40	Водяной насос (V8)	10
	Обогреватель вентиляции картера (5-цил., бензин)	10
	Обогреватель дизельного фильтра, обогреватель вентиляции картера (4-цил. дизель)	15
	Обогреватель дизельного фильтра, обогреватель вентиляции картера (5-цил. дизель)	20
41	Не используется	5
42	Свечи накаливания (4-цил. дизель)	60
	Свечи накаливания (5-цил. дизель)	70
43	Резервное гнездо	



Предохранители

Поз.	Принцип действия	A
44	Вентилятор охлаждения (4 – 5-цил. бензин, 4-цил. дизель)	60
	Вентилятор охлаждения (V8, 6-цил. бензин, 5-цил. дизель)	80



Предохранители

Под перчаточным ящиком

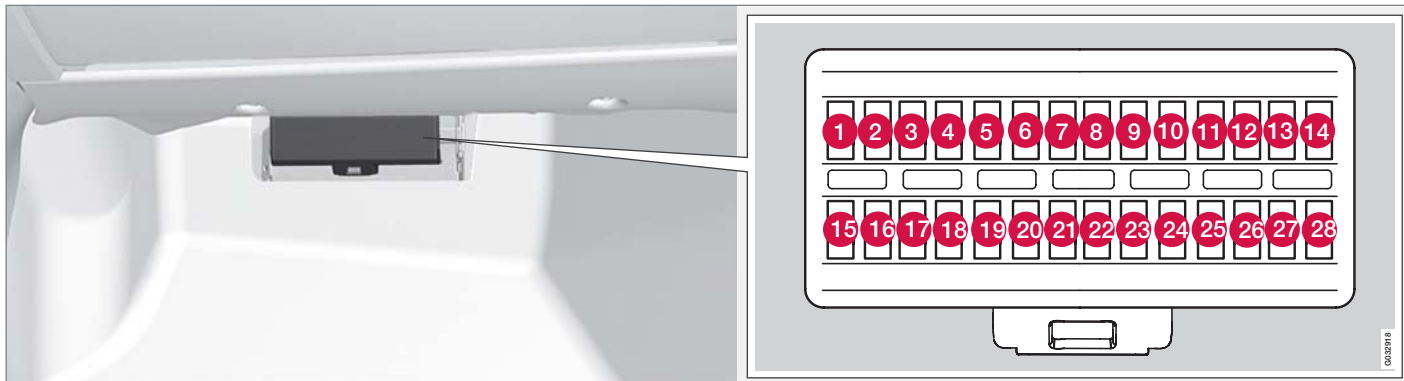

1. Отогните внутреннюю обивку, закрывающую блок предохранителей.
2. Нажмите на замок в крышке и откиньте ее вверх.
3. Доступ к предохранителям открыт.

Позиции

Поз.	Принцип действия	A
1	Датчик дождя*	5
2	Система SRS	10

Поз.	Принцип действия	A
3	Тормоза ABS, электрический стояночный тормоз	5
4	Педаль газа*, подогреватель воздуха (PTC), кресла с электрообогревом*	7,5
5	Резервное гнездо	

Поз.	Принцип действия	A
6	Дисплей ICM, CD и Радио ^A , система RSE*	15
7	Модуль рулевого колеса	7,5
8	Резервное гнездо	
9	Дальний свет	15
10	Люк в крыше*	20
11	Фонари заднего хода	7,5



Предохранители

Поз.	Принцип действия	A
12	Резервное гнездо	
13	Противотуманный свет, впереди*	15
14	Омыватели ветрового стекла	15
15	Адаптивный круиз-контроль, ACC*	10
16	Резервное гнездо	
17	Потолочное освещение, панель управления в двери водителя/кресло пассажира с электроприводом*	7,5
18	Информационный дисплей	5
19	Кресло водителя с электроприводом*	5
20	Резервное гнездо	
21	Приемное устройство дистанционного ключа, датчики системы сигнализации	5

Поз.	Принцип действия	A
22	Топливный насос	20
23	Электрический замок рулевого колеса	20
24	Резервное гнездо	
25	Замки крышки багажника/топливного бака	10
26	Сирена сигнализации, ECC	5
27	Кнопка пуска/останова	5
28	Переключатель стоп-сигналов	5

A Premium.

06





Предохранители

В центральной консоли – Executive*



Блок предохранителей расположен за защитной панелью на стороне пассажира.

i **ВНИМАНИЕ**

Замену предохранителей в автомобиле следует проводить на официальной станции техобслуживания Volvo.

Поз.	Принцип действия	A
1	Аналоговые часы	5



Предохранители

Багажное отделение

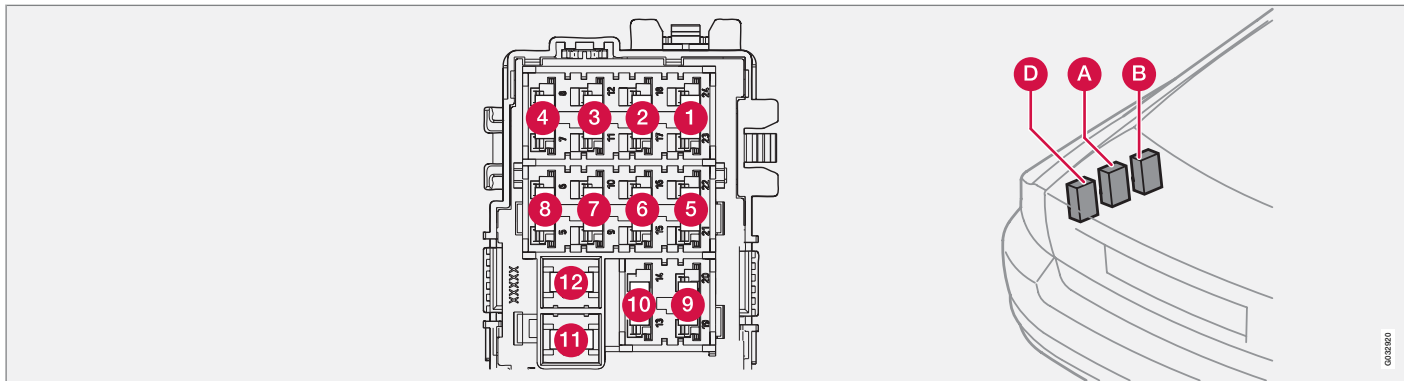

Блок предохранителей расположен за облицовкой с левой стороны.

Позиции

Поз.	Модуль A (черный). Назначение	A
1	Панель управления, дверь водителя	25
2	Панель управления, дверь пассажира	25
3	Панель управления в левой задней двери	25

Поз.	Модуль A (черный). Назначение	A
4	Панель управления в правой задней двери	25
5	Резервное гнездо	
6	Гнездо 12 В багажное отделение, холодильник*	15
7	Заднее стекло с электрообогревом	30
8	Складывающиеся подголовники*	15

Поз.	Модуль A (черный). Назначение	A
9	Гнездо для прицепа 2*	15
10	Кресло с электроприводом на стороне водителя	25
11	Гнездо для прицепа 1*	40
12	Резервное гнездо	

* Опция/дополнительное оборудование, дополнительную информацию см. Введение.



Предохранители

Поз.	Модуль B (белый). Назначение	A
1	Переднее кресло с массажем, освещение подлокотника, холодильник*	5
2	Модуль управления Four-C*	15
3	Обогрев кресла на стороне водителя впереди*	15
4	Обогрев кресла на стороне пассажира впереди*	15
5	Обогрев кресла, правое заднее*	15
6	Модуль управления AWD	10
7	Обогрев кресла, левое заднее*	15
8	Резервное гнездо	
9	Кресло с электроприводом на стороне пассажира*	25
10	Keyless drive*	20

Поз.	Модуль B (белый). Назначение	A
11	Электрический стояночный тормоз* левый	30
12	Электрический стояночный тормоз* правый	30

Поз.	Модуль D (синий). Назначение	A
1	Дисплей RTI*, парковочная камера*	10
2	Резервное гнездо	
3	Резервное гнездо	
4	Резервное гнездо	
5	Аудио усилители*	25
6	Аудиосистема ^A	15
7	Телефон, Bluetooth*	5
8	Резервное гнездо	
-		
12		

^A High Performance и Premium.

* Опция/дополнительное оборудование, дополнительную информацию см. Введение.



Колеса и шины

Общие сведения

Для управляемости автомобилем шины имеют очень большое значение. От типа шин, размера, давления в шинах и класса скорости зависит поведение автомобиля.

Направление вращения

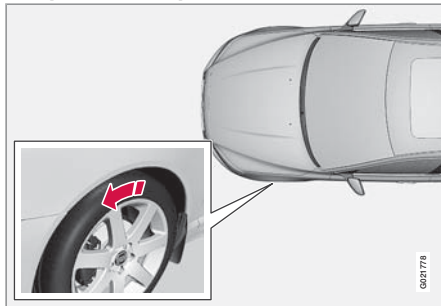

Стрелка указывает направление вращения шины

На шинах с рисунком протектора, предназначенным для вращения только в одну сторону, стрелкой указано направление вращения. Шины должны вращаться только в одну сторону в течение всего срока службы. Переставлять такие шины можно только между передним и задним колесом, но ни в коем случае не с левой стороны на правую или наоборот. Неправильная установка шин приводит к ухудшению тормозных характе-

ристик и потере способности выдавливать воду и снежную грязь с дорожного покрытия.

i ВНИМАНИЕ

Устанавливайте обе пары колес одного типа, размера, а также от одного производителя.

Следуйте рекомендациям относительно давления в шинах, приведенным в соответствующей таблице, см. стр. 284.

Уход за шинами

Возраст шин

Все шины старше 6 лет следует проверять у специалиста даже при отсутствии видимых повреждений. Шины стареют и разрушаются, даже если их использовали мало или совсем не использовали. При этом их свойства могут измениться. Это относится также и к запасным шинам, зимним шинам и шинам, предназначенным для использования в будущем. Примером внешних признаков, указывающих на то, что шины не пригодны для использования, являются трещины или изменения окраски.

Новые шины

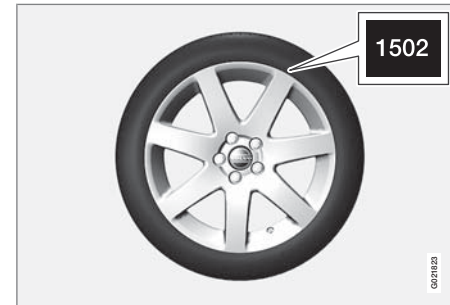

Шины – это товар с ограниченным сроком годности. Через несколько лет использования они становятся жестче, и их фрикционные свойства снижаются. Поэтому при замене шин старайтесь приобрести шины, выпущенные как можно позднее. Это особенно важно для зимних шин. Неделя и год изготовления шины указаны маркировкой DOT (Department of Transportation) при помощи четырех цифр, например 1502. Шина на рисунке изготовлена на 15-ой неделе 2002 года.

Летние и зимние шины

При замене летних колес на зимние и наоборот на колесах следует пометить, с какой стороны они были сняты, например, **Л** с левой стороны и **П** с правой стороны.



Колеса и шины

Износ и обслуживание

При правильном давлении износ шин происходит более равномерно, см. стр. 283. Скорость старения и износа шин зависит от стиля вождения, давления в шинах, климата и качества дорог. Чтобы избежать различия в высоте рисунка протектора и неравномерного износа шин, можно менять местами переднюю и заднюю шины. Первый раз замену следует провести прим. после 5000 км, а затем с интервалом 10 000 км. Обратитесь на официальную станцию техобслуживания Volvo, если у Вас есть сомнения относительно высоты рисунка протектора шин.

Колеса следует хранить в горизонтальном или подвешенном состоянии, их запрещается ставить.

ПРЕДОСТЕРЕЖЕНИЕ

Поврежденная шина может привести к потере управляемости автомобилем.

Шины с индикатором износа протектора

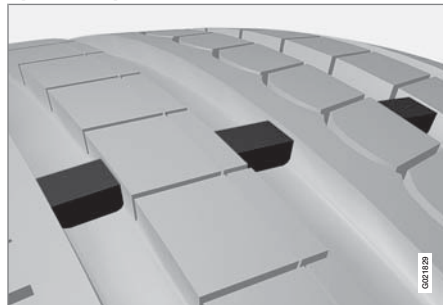

Индикатор износа протектора представляет собой узкий выступ, расположенный поперек дорожки протектора. На боковине шины находится маркировка **TWI** (Tread Wear Indicator). Когда высота протектора шины снижается до 1,6 мм, она оказывается равной индикатору износа. Немедленно замените шины новыми. Помните, что шины с малой высотой рисунка протектора имеют очень плохое сцепление с дорожным покрытием на мокрой и заснеженной дороге.

Диски и колесные болты

ВАЖНО

Колесные болты следует затягивать с усилием 140 Нм. При слишком большом усилии можно повредить резьбовое соединение.

Используйте только колесные диски, одобренные и допущенные Volvo, входящие в ассортимент оригинальных деталей Volvo. Проверьте момент затяжки динамометрическим ключом.

Колесная гайка с "секреткой"

Колесная гайка с "секреткой" может устанавливаться как на алюминиевых, так и на стальных дисках.

Зимние шины

Volvo рекомендует использовать зимние шины определенных размеров. Размеры шин зависят от варианта двигателя. Всегда устанавливайте разрешенные зимние шины на все четыре колеса.



Колеса и шины

ВНИМАНИЕ

Проконсультируйтесь у дилера Volvo относительно наиболее подходящих дисков и типа шин.

Ошипованные шины

На протяжении первых 500–1000 км после установки новых ошипованных шин необходимо ездить как можно более плавно и осторожно, так чтобы шипы правильно установились в шинах. Благодаря этому продлевается срок службы шин и особенно шипов.

ВНИМАНИЕ

Правила использования ошипованных шин отличаются в разных странах.

Высота рисунка протектора

Эксплуатация на обледенелых, заснеженных дорогах при низких температурах предъявляет к шинам более высокие требования, чем летом. Поэтому не рекомендуется эксплуатировать зимние шины с остаточной высотой рисунка протектора меньше 4 мм.

Использование цепей противоскольжения

Цепи противоскольжения разрешается устанавливать только на передние колеса

(относится также и к полноприводным автомобилям).

С цепями противоскольжения запрещается превышать скорость 50 км/ч. Старайтесь не ездить с цепями по не заснеженным дорогам, так как это приводит к ускоренному износу, как цепей, так и шин. Никогда не используйте т.н. траки противоскольжения, поскольку расстояние между тормозными дисками и колесами слишком мало.

ВАЖНО

Пользуйтесь оригинальными цепями противоскольжения Volvo или их аналогами, адаптированными к конкретной модели автомобиля, размерам шин и дисков. Обратитесь за советом на официальную станцию техобслуживания Volvo.

Система контроля давления в шинах TPMS*

TPMS (Tyre Pressure Monitoring System) предупреждает водителя о низком давлении в одной или нескольких шинах. В системе используются датчики, установленные внутри воздушного ниппеля в каждом колесе. Когда автомобиль движется со скоростью прим. 40 км/ч, система измеряет давление в шинах. Если давление слишком

низкое, на приборной панели включается предупреждающая лампа, и на дисплее появляется сообщение.

Обязательно проверяйте систему после замены колес, чтобы убедиться, что установленные колеса подходят к системе.

Информацию о правильном давлении в шинах см. стр. 283.

Система не заменяет обычный уход за шинами.

ВАЖНО

Если в системе контроля давления в шинах возникает неисправность, на приборной панели загорается предупреждающая лампа. Появляется сообщение **TYRE PRESS SYST SERVICE REQUIRED**. Причина может быть различной, например, если установлено колесо, на котором отсутствует датчик, сопряженный с системой контроля давления в шинах Volvo.

Регулировка системы контроля давления в шинах

Систему контроля давления в шинах можно регулировать, например, при транспортировке большого груза, что позволяет следовать рекомендациям Volvo относительно давления в шинах.

* Опция/дополнительное оборудование, дополнительную информацию см. Введение.



Колеса и шины

ВНИМАНИЕ

Двигатель должен быть выключен.

Настройка проводится на панели управления центральной консоли, см. стр. 128.

1. Накачайте колесо до требуемого давления и установите ключ в положение I или II.
2. Выберите **Настройки машины** → **Давление в шинах**.
3. Выберите **Откалибр. давл. в шинах**.
4. Нажмите **ENTER**.
5. Не менее 1 минуты автомобиль должен находиться в движении на скорости 40 км/ч или выше.

Если давление в шинах низкое

Когда на дисплее показывается сообщение **ШИНЫ НИЗКОЕ ДАВЛЕНИЕ, ПРОВЕРИТЬ**

1. Проверьте давление во всех четырех шинах.
2. Накачайте шину/шины до требуемого давления.
3. После этого не менее 1 минуты автомобиль должен находиться в движении на

скорости 40 км/ч или выше, чтобы убедиться, что сообщение погасло.

Отключение/активирование системы контроля давления в шинах

ВНИМАНИЕ

Двигатель должен быть выключен.

Настройка проводится на панели управления центральной консоли, см. стр. 128.

1. Выберите положение ключа I или II.
2. Выберите **Настройки машины** → **Давление в шинах**
3. Выберите **С-ма давления в шинах** или нажмите **ENTER**.
> Если система активирована, на дисплее показывается **X**, а если система отключается это сообщение исчезает с дисплея.

Рекомендации

Только в смонтированные на заводе шины в ниппели устанавливаются датчики TPMS.

- Запасное колесо Temporary spare не имеет такого датчика.
- Если используются колеса без датчиков TPMS, сообщение **СИСТ.ДАВЛ.ШИНАХ ТРЕБУЕТ**

ОБСЛУЖ показывается каждый раз, когда автомобиль движется со скоростью выше 40 км/ч в течение более 10 минут.

- Volvo рекомендует устанавливать датчики TPMS на все колеса автомобиля.
- Volvo не рекомендует менять датчики местами и устанавливать на другие колеса.

ПРЕДОСТЕРЕЖЕНИЕ

Если в шине установлена система накачивания TPMS, держите насадку насоса точно прямо на ниппеле, чтобы избежать повреждение ниппеля.

Шины, устойчивые к проколам*

Если на автомобиле установлены шины Self Supporting run flat Tires (SST), то такой автомобиль также оснащен и системой TPMS.

Этот тип шин характеризуется усиленными боковинами, которые позволяют продолжать движение на частично спущенной шине. Такая шина монтируется на специальном колесном диске (на такой диск можно также монтировать обычные шины).

Если в шине SST падает давление, на приборной панели включается желтая лампа TPMS, и в текстовом окне появляется сооб-

* Опция/дополнительное оборудование, дополнительную информацию см. Введение.



Колеса и шины

щение. В этом случае следует снизить скорость до 80 км/ч. Шину следует заменить, как можно быстрее.

При вождении проявите повышенную осторожность. В некоторых случаях трудно определить, какая шина спущена. Чтобы определить, какая шина спущена, проверьте давление во всех четырех шинах.

! ПРЕДОСТЕРЕЖЕНИЕ

Только квалифицированный персонал может монтировать шины SST.

Шины SST разрешается монтировать только вместе с TPMS.

После появления сообщения о низком давлении в шинах двигайтесь со скоростью не более 80 км/ч.

Максимальный пробег до замены шины составляет 80 км.

Избегайте жесткой манеры вождения.

Шины SST подлежат замене в случае повреждения или прокола.

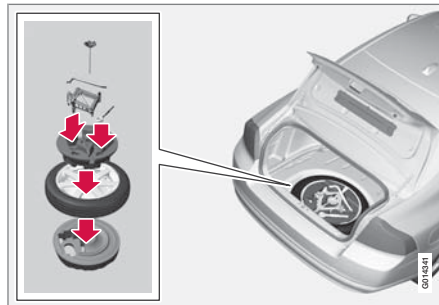
Инструменты

В пенопластовом боксе, расположенном в диске запасного колеса, находятся все инструменты. В инструментарий входит буксировочная скоба, домкрат* и баллонный ключ. Пенопластовый бокс закреплен болтом к консоли в днище углубления для запасного колеса.

Домкрат*

Пользуйтесь оригинальным домкратом только для замены колес. Болт домкрата должен быть всегда хорошо смазан.

Запасное колесо*

Запасное колесо (Temporary spare) предназначено только для временного использования. Как можно быстрее заменяйте запас-

ное колесо стандартным. Запасное колесо может изменить управляемость автомобиля. Правильное давление в шине запасного колеса приведено в соответствующей таблице, см. стр. 284.

! ВАЖНО

Запрещается превышать скорость 80 км/ч, когда на автомобиле установлено запасное колесо.

! ВАЖНО

На автомобиль нельзя ставить одновременно более одного запасного колеса типа "Временное запасное колесо".

Запасное колесо расположено в углублении для запасного колеса внешней стороной вниз. Два пенопластовых бокса, один под запасным колесом и один сверху/внутри, удерживают запасное колесо на месте. В верхнем находятся все инструменты.

Запасное колесо и пенопластовые боксы скреплены одним проходным болтом.

Как достать запасное колесо

1. Отверните коврик на полу, сзади вперед.
2. Открутите крепежный болт.



Колеса и шины

3. Выньте пенопластовый бокс с инструментом.
4. Выньте запасное колесо.

Нижний бокс можно не вынимать.

Инструменты – положение для хранения

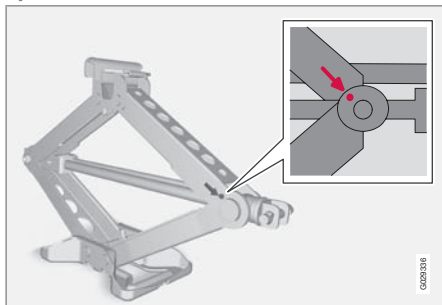

После использования инструменты и домкрат следует правильно положить на место. Чтобы поместить домкрат на место, его следует скрутить до нужного положения.

Пенопластовый бокс и запасное колесо следует установить на место в обратном порядке.

Обратите внимание, что на верхнем пенопластовом боксе имеется стрелка. Она дол-

жна указывать вперед по ходу движения автомобиля.

! ВАЖНО

Инструменты и домкрат, если они не используются, следует хранить в багажном отделении автомобиля в предназначенном для этого месте.

Замена колес

Снятие

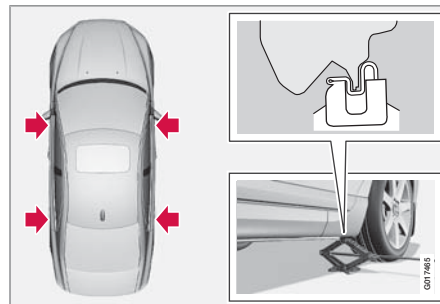

Выставьте треугольный знак аварийной остановки, см. стр. 231, если замена колеса должна быть проведена в зоне движения транспорта. Автомобиль и домкрат* должны находиться на твердой горизонтальной поверхности.

1. Затяните стояночный тормоз и включите первую передачу или положение Р, если на автомобиле установлена автоматическая коробка передач.

! ПРЕДОСТЕРЕЖЕНИЕ

Убедитесь, что домкрат чистый, без повреждений и резьба тщательно смазана.

i ВНИМАНИЕ

Пользуйтесь только собственным домкратом автомобиля.

2. Достаньте запасное колесо, домкрат и баллонный ключ, которые находятся под ковриком в багажном отделении.
3. Заблокируйте спереди и сзади те колеса, которые останутся стоять на земле. Используйте мощные деревянные упоры или большие камни.



Колеса и шины

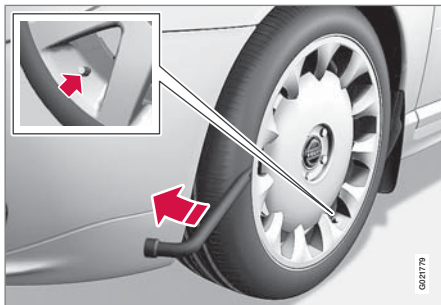

4. (Автомобили со стальными дисками)
Снимите колпак с помощью наконечника баллонного ключа или руками.
5. Баллонным ключом ослабьте колесные болты на $\frac{1}{2}$ –1 оборот против часовой стрелки.

⚠ ПРЕДОСТЕРЕЖЕНИЕ

Не прокладывайте ничего между домкратом и поверхностью земли, так же как и между креплением домкрата и домкратом.

6. На автомобиле с каждой стороны имеется по два упора для установки домкрата. В каждой точке крепления имеется углубление в пластмассовой защите. Опустите ногу домкрата так,

чтобы она плотно прижалась к поверхности земли. Убедитесь, что домкрат надежно зафиксирован в упоре, как это показано на рисунке, а его нога располагается вертикально под упором.

7. Поднимите автомобиль так, чтобы вывесить колесо. Открутите колесные болты и снимите колесо.

Установка на место

1. Очистите контактные поверхности колеса и ступицы.
2. Установите колесо. Закрутите колесные болты.
3. Опустите автомобиль так, чтобы колесо не прокручивалось.



4. Затяните колесные болты крест-накрест. Важно, чтобы колесные болты были затянуты с нужной силой. Затяните с моментом 140 Нм. Проверьте момент затяжки динамометрическим ключом.
5. Установите колесный колпак (автомобили со стальными дисками).

ⓘ ВНИМАНИЕ

При монтаже вывод для ниппеля в колпаке ступицы должен совпадать с ниппелем в колесном диске.

⚠ ПРЕДОСТЕРЕЖЕНИЕ

Никогда не подлезайте под автомобиль, поднятый домкратом.

В автомобиле, поднимаемом домкратом, не должны оставаться пассажиры.

Припаркуйте автомобиль таким образом, чтобы между пассажирами и проезжей частью находился автомобиль или, что еще лучше, — ограда.



Колеса и шины

Временная герметизация шин*

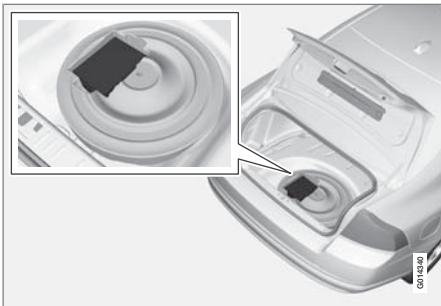

Общие сведения

Шиноремонтный комплект используется для герметизации прокола, а также для контроля и регулировки давления в шинах. Комплект состоит из компрессора и упаковки с жидким герметиком, и предназначен для проведения временного ремонта. Банка с жидким герметиком должна заменяться до истечения срока годности и после герметизации шины.

Жидкий герметик эффективен в случае проколов дорожки протектора.

ВНИМАНИЕ

Шиноремонтный комплект предназначен только для герметизации проколов на беговой дорожке протектора.

Возможности шиноремонтного комплекта по герметизации проколов в боковинах шин ограничены. Не следует использовать временный шиноремонтный комплект для герметизации больших разрывов, трещин или аналогичных повреждений.

Компрессор можно подключать к 12 В гнездам впереди у центральной консоли, у заднего сидения и в багажном отделении. Выберите ближайшее к проколотой шине гнездо.

Как достать шиноремонтный комплект

Выставьте треугольный знак аварийной остановки в зоне движения транспорта. Шиноремонтный комплект находится под полом в багажном отделении.

1. Отверните коврик на полу, сзади вперед.
2. Открутите крепежный болт.
3. Выньте пенопластовый бокс с домкратом и баллонным ключом.
4. Выньте шиноремонтный комплект.

После использования положите инструменты на место.

ПРЕДОСТЕРЕЖЕНИЕ

После временной герметизации шины запрещается превышать скорость 80 км/ч. Временно загерметизированная шина должна быть заменена, как можно быстрее (максимальный пробег 200 км).



Колеса и шины

Обзор



- 1 Табличка, максимально разрешенная скорость
- 2 Переключатель
- 3 Провод
- 4 Держатель бутылки (оранжевая крышка)
- 5 Защитный колпачок

- 6 Редукционный клапан
- 7 Воздушный шланг
- 8 Банка с жидким герметиком
- 9 Манометр
- 10 Перчатки*

Герметизация прокола в шине

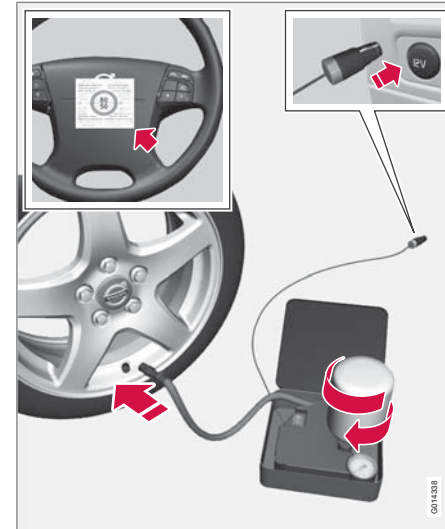

Информацию о работе отдельных частей см. предыдущий рисунок

1. Откройте крышку шиноремонтного комплекта.
2. Табличку с информацией о максимально разрешенной скорости приклейте на рулевое колесо.



Колеса и шины

ПРЕДОСТЕРЕЖЕНИЕ

Жидкий герметик может вызвать раздражение кожи. При попадании на кожу немедленно смойте жидкость с кожи водой с мылом.

- Убедитесь, что переключатель находится в положении **0** и выньте провод и воздушный шланг.

ВНИМАНИЕ

Не нарушайте герметичность банки. Когда банка закручивается до упора, пломба снимается.

- Открутите оранжевую крышку и пробку на банке.

ПРЕДОСТЕРЕЖЕНИЕ

Не откручивайте банку, так как для предотвращения течи в ней предусмотрен упор.

- Плотно закрутите банку в держателе.
- Снимите колпачок ниппеля шины и наворачивайте вентиль воздушного шланга до упора на резьбу вентиля шины.

ПРЕДОСТЕРЕЖЕНИЕ

Не оставляйте детей в автомобиле без присмотра, если двигатель работает.

- Присоедините провод к гнезду на 12 В и запустите двигатель.

ПРЕДОСТЕРЕЖЕНИЕ

Во время работы компрессора не стойте рядом с шиной. При возникновении трещин или дефектов поверхности компрессор следует немедленно выключить. Поездку следует прервать. Обратитесь за помощью в официальную шиноремонтную мастерскую.

ВНИМАНИЕ

При запуске компрессора давление может сначала возрасти до 6 бар, но затем падает в течение прим. 30 секунд.

- Установите переключатель в положение **I**.

ВАЖНО

Опасность перегрева. Компрессор не должен работать более 10 минут.

- Накачивайте шину в течение 7 минут.

ПРЕДОСТЕРЕЖЕНИЕ

Если давление превышает 1,8 бар, прокол в шине слишком большого размера. Поездку следует прервать. Обратитесь за помощью в официальную шиноремонтную мастерскую.

- Чтобы проверить давление на манометре, отключите компрессор. Минимальное давление 1,8 бар, а максимальное 3,5 бар.
- Отключите компрессор и отсоедините провод от гнезда на 12 В.
- Отсоедините шланг от ниппеля на шине и закройте ниппель колпачком.
- Чтобы жидкий герметик загерметизировал шину, не откладывая необходимо проехать прим. 3 км на максимальной скорости 80 км/ч.

Накачка шин

Оригинальные шины автомобиля можно накачивать компрессором.

- Компрессор должен быть выключен. Убедитесь, что переключатель находится в положении **0**. Достаньте провод и воздушный шланг.



Колеса и шины

- Снимите колпачок ниппеля шины и поверните вентиль воздушного шланга до упора на резьбу вентиля шины.

⚠ ПРЕДОСТЕРЕЖЕНИЕ

Вдыхание отработавших газов опасно для жизни. Обязательно выключайте двигатель в закрытых помещениях при отсутствии достаточной вентиляции.

⚠ ПРЕДОСТЕРЕЖЕНИЕ

Не оставляйте детей в автомобиле без присмотра, если двигатель работает.

- Подсоедините провод в автомобиле к одному из гнезд на 12 В и запустите двигатель.
- Включите компрессор, установив переключатель в положение I.

⚠ ВАЖНО

Опасность перегрева. Компрессор не должен работать более 10 минут.

- Накачайте шину до требуемого давления согласно соответствующей табличке. (Если давление высокое, выпустите воздух с помощью редукционного клапана.)

- Выключите компрессор. Отсоедините воздушный шланг и провод.
- Установите колпачок ниппеля на место.

Последующая проверка герметизации и давления

- Вновь подсоедините оборудование.
- По манометру определите давление в шине.
 - Если давление ниже 1,3 бар, герметизация шины недостаточная. Поездку следует прервать. Обратитесь в шиноремонтную мастерскую.
 - Если давление в шине превышает 1,3 бар, то давление следует довести до заданного значения согласно наклейке с давлением в шинах. Если давление слишком высокое, сбросьте его с помощью редукционного клапана.

⚠ ПРЕДОСТЕРЕЖЕНИЕ

Не откручивайте банку, так как для предотвращения течи в ней предусмотрен упор.

- Выключите компрессор. Отсоедините воздушный шланг и провод. Установите колпачок ниппеля на место.

- Положите шиноремонтный комплект на место в багажное отделение.

ⓘ ВНИМАНИЕ

После использования банку с жидким герметиком и шланг следует заменить. Замена проводится на официальной станции техобслуживания Volvo.

⚠ ПРЕДОСТЕРЕЖЕНИЕ

Регулярно проверяйте давление в шинах.

На ближайшей официальной станции техобслуживания Volvo замените/отремонтируйте поврежденную шину. Сообщите в мастерской, что в шине находится жидкий герметик.

⚠ ПРЕДОСТЕРЕЖЕНИЕ

После временной герметизации шины запрещается превышать скорость 80 км/ч. Обратитесь на официальную станцию техобслуживания Volvo для осмотра загерметизированной шины (максимальный пробег 200 км). Персонал станции может решить, возможно, ли отремонтировать шину, или ее следует заменить.



Колеса и шины

Замена упаковки с жидким герметиком

Замените банку по истечении срока годности. Утилизируйте старую банку, как экологически опасный продукт.

ПРЕДОСТЕРЕЖЕНИЕ

Вещество в банке состоит из 1,2-этанола и натуральной сырой резины-латекса.

Едкое вещество. Может вызвать аллергию при попадании на кожу.

Избегайте контакта с кожей и берегите глаза.

Храните в недоступном для детей месте.

ВНИМАНИЕ

Сдавайте емкость на станцию, специально предназначенную для сбора опасных отходов.

Технические данные

Обозначение размера

На всех автомобильных шинах обозначен размер. Пример обозначения:

225/50R17 94 W.

225	Ширина профиля (мм)
50	Соотношение высоты профиля к ширине шины (%)
R	Радиальные шины
17	Диаметр колесного диска в дюймах (")
94	Цифровой код максимально разрешенной нагрузки на шины
W	Цифровой код для максимально разрешенной скорости (в данном случае 270 км/ч).

Классы скорости

Ваш автомобиль был принят и одобрен как единое целое. Это означает, что Вы не можете изменять размеры и классы скорости, указанные в регистрационном свидетельстве на автомобиль.

Единственным исключением из этого правила являются зимние шины (как ошипованные, так и неошипованные). При выборе таких шин автомобилю запрещено двигаться со скоростью выше предусмотренной классом этих шин (например, для класса Q максимальная скорость 160 км/ч).

Скорость движения определяется правилами дорожного движения, а не классом скорости шин.

Q	160 км/ч (используется только для зимних шин)
T	190 км/ч.
H	210 км/ч.
V	240 км/ч.
W	270 км/ч.
Y	300 км/ч.

ВНИМАНИЕ

В таблице указана максимально разрешенная скорость.



Колеса и шины

Давление в шинах



На наклейке, расположенной на дверной стойке на стороне водителя (между передней и задней дверью), указано давление в шинах при различной нагрузке и скоростях. Эта же информация приведена в соответствующей таблице, см. ниже.

- Давление в шинах для размеров колес, рекомендуемых для данного автомобиля
- Давление ECO
- Давление в запасном колесе (Temporary Spare)



ВНИМАНИЕ

Давление в шинах зависит от температуры.



Колеса и шины

Рекомендуемое давление в шинах

Вариант	Размер шин	Скорость (км/ч)	Груз, 1 – 3 человека без TPMS		Груз, 1 – 3 человека с TPMS	Максимальный груз		Давление ЕСО ^А
			Передние (кПа) ^В	Задние (кПа)		Перед- ние/ задние (кПа)	Перед- ние (кПа)	
8-цил.	225/50 R 17	0 – 160	240	220	240	260	260	260
		160 +	300	300	300	310	310	-
	245/45 R 17	0 – 160	220	210	220	260	260	260
		160 +	280	280	280	300	300	-
	245/40 R 18	0 – 160	240	220	240	260	260	260
		160 +	270	270	270	290	290	-
6-цил.	225/55 R 16	0 – 160	230	210	230	260	260	260
	225/50 R 17	160 +	280	280	280	290	290	-
	245/45 R 17							
	245/40 R 18	0 – 160	230	210	230	260	260	260
		160 +	270	270	270	290	290	-



Колеса и шины

Вариант	Размер шин	Скорость (км/ч)	Груз, 1 – 3 человека без TPMS		Груз, 1 – 3 чело- века с TPMS	Максимальный груз		Давление ЕСО ^А
			Передние (кПа) ^В	Задние (кПа)		Перед- ние/ задние (кПа)	Перед- ние (кПа)	
5-цил. дизель 185 л.с.	225/55 R 16	0 – 160	220	210	220	260	260	260
	225/50 R 17 245/45 R 17	160 +	260	260	260	270	270	-
	245/40 R 18	0 – 160	230	210	230	260	260	260
		160 +	260	260	260	270	270	-



Колеса и шины

Вариант	Размер шин	Скорость (км/ч)	Груз, 1 – 3 человека без TPMS		Груз, 1 – 3 человека с TPMS	Максимальный груз		Давление ECO ^A
			Передние (кПа) ^B	Задние (кПа)		Передние/задние (кПа)	Передние (кПа)	
4-цил. дизель	225/55 R 16	0 – 160	220	210	220	260	260	260
5-цил. дизель, 163 л.с.	225/50 R 17 245/45 R 17	160 +	260	260	260	270	270	-
4-цил./5-цил. бензин	245/40 R 18 205/60 R 16	0 – 160	230	210	230	260	260	260
4-цил./5-цил. Гибридное топливо		160 +	260	260	260	270	270	-
Запасное колесо ^C	T 125/80 R 17	макс. 80	420	420	420	420	420	-

^A Экономичное вождение

^B В некоторых странах одновременно с единицей системы СИ "паскаль" используется единица измерения "бар": 1 бар = 100 кПа.

^C Временное запасное колесо Temporary spare.

Экономичный расход топлива, давление ECO

Для достижения наилучшей экономии топливной на скоростях ниже 160 км/ч реко-

мендуется обычное давление в шинах при полной загрузке автомобиля.

Проверка давления в шинах

Давление в шинах следует проверять каждый месяц. Это также относится и к запасному колесу автомобиля. Шины нагре-



ваются после нескольких километров пробега, и давление повышается. Давление проверяется на холодных шинах. Холодными шинами считаются шины, температура которых соответствует наружной температуре.

Недостаточно накаченные шины приводят к повышенному расходу топлива, сокращению срока службы шин и снижению динамических показателей автомобиля. Езда с плохо накаченными шинами приводит к тому, что шины могут перегреться и получить повреждения. От давления в шинах зависит комфортность езды, шум дороги и управляемость автомобилем.

**ВНИМАНИЕ**

Давление в колесах постепенно снижается — это естественное явление. Давление в шинах колеблется в зависимости от окружающей температуры.



Уход за автомобилем

Мойка автомобиля

Мойте автомобиль, как только он загрязняется. Поставьте автомобиль на специальной площадке для мойки с сепаратором для масла. Пользуйтесь автомобильным шампунем.

- Смывайте птичий помет с лакокрасочного покрытия как можно быстрее. Птичий помет содержит химические вещества, которые быстро воздействуют и обезцвечивают лакокрасочное покрытие. Мы рекомендуем такое обезцвечивание удалять на официальной станции техобслуживания Volvo.
- Промывайте днище автомобиля. При мойке под высоким давлением держите распылитель на расстоянии минимум 30 см от лакокрасочных поверхностей.
- Облейте водой весь автомобиль, чтобы размягчилась и отстала грязь. Не направляйте струю прямо на замки.
- Для мойки используйте губку, автошампунь и большое количество теплой воды.
- Вымойте щетки стеклоочистителя теплым мыльным раствором или автошампунем.
- Мойте сильно загрязненные места в автомобиле средством для холодного обезжиривания.

- Насухо вытрите автомобиль чистой, мягкой замшей или губкой для воды.

ПРЕДОСТЕРЕЖЕНИЕ

Мойку двигателя проводите только в мастерской. Если двигатель горячий, существует опасность пожара.

ВАЖНО

Грязные фары действуют не в полную силу. Регулярно чистите их, например, при заправке топливом.

ВНИМАНИЕ

В элементах внешнего освещения, таких как фары, противотуманные фары и задние комби-фары, на плафоне изнутри может время от времени скапливаться конденсат. Это естественное явление, и в конструкции всех элементов внешнего освещения предусмотрены меры борьбы с этим. Обычно конденсат выветривается из плафона через некоторое время после включения фонаря.

Чистка щеток стеклоочистителей

Срок службы щеток сокращается, если на щетки налипают частицы асфальта, пыли и соли, а на ветровое стекло останки насекомых, лед и пр.

ВНИМАНИЕ

Регулярно мойте щетки стеклоочистителя и ветровое стекло теплым мыльным раствором или автошампунем.

Не пользуйтесь сильными растворителями.

Автоматическая мойка автомобилей

Автоматическая мойка является быстрым и легким способом поддержания чистоты автомобиля, но не может очистить все точки поверхности. Для получения хорошего результата рекомендуется мыть автомобиль вручную.

ВНИМАНИЕ

Первые месяцы автомобиль следует мыть только вручную. Это связано с тем, что новое лакокрасочное покрытие менее стойкое.

**Уход за автомобилем****Проверка тормозов****⚠ ПРЕДОСТЕРЕЖЕНИЕ**

После мойки обязательно, притормаживая, просушите тормоза, включая стояночный тормоз, чтобы тормозные колодки не подверглись воздействию влаги и коррозии, что отрицательно сказывается на работе тормозов.

Время от времени слегка нажимайте на педаль тормоза при продолжительных поездках в дождливую или снежную погоду. От трения тормозные колодки нагреваются и высушиваются. Это полезно делать после начала движения в условиях высокой влажности или низких температур.

Пластмассовые, резиновые и декоративные детали экстерьера

Для чистки окрашенных пластмассовых, резиновых и декоративных деталей, например, глянцевых планок, рекомендуется специальное чистящее средство, которое имеется у дилеров Volvo. При использовании такого чистящего средства четко выполняйте приложенные инструкции.

⚠ ВАЖНО

Не полируйте и не наносите восковое покрытие на пластмассовые и резиновые детали.

При полировке гладких планок можно снять или повредить глянцевую поверхность.

Запрещается использовать полировочные материалы, содержащие абразивы.

Колесные диски

Пользуйтесь только рекомендованными Volvo чистящими средствами. Сильные чистящие средства для дисков могут повредить поверхность и привести к появлению пятен на хромированных алюминиевых дисках.

Полировка и нанесение воскового покрытия

Полируйте и наносите восковое покрытие, если краска автомобиля стала матовой или для обеспечения ей дополнительной защиты.

Автомобиль не нуждается в полировке, по меньшей мере, в течение первого года, а нанести восковое покрытие можно и раньше. Не полируйте и не наносите воск на прямых солнечных лучах.

Тщательно вымойте и просушите автомобиль перед полировкой или нанесением воскового покрытия. Удалите пятна битума и дегтя растворителем асфальтовых пятен Volvo или уайт-спиритом. Если пятна не удаляются, сошлифуйте их тонкой шлифовальной пастой (для полировки), предназначенной для автомобильных красок.

Сначала отполируйте специальным материалом, и затем нанесите жидкое или твердое восковое покрытие. Точно следуйте инструкциям на упаковке. Многие составы содержат, как полирующие, так и восковые материалы.

⚠ ВАЖНО

Обработка лакокрасочного покрытия, такая как консервация, герметизация, защитные покрытия, защитная полировка и т.п. могут повредить лак. Нарушения лакокрасочного покрытия, вызванные обработкой поверхности такими средствами, не покрывается гарантией Volvo.



Уход за автомобилем

Очистка передних боковых стекол с водоотталкивающим слоем*



Никогда не применяйте такие материалы, как автовоск, обезжиривающие средства или им подобные для обработки поверхности стекол, так как это может нарушить их водоотталкивающие свойства.

Во время очистки следите за тем, чтобы не оставить царапин на поверхности стекла.

Чтобы не повредить поверхность стекла при удалении льда – пользуйтесь только пластмассовым скребком.

Водоотталкивающие покрытия подвержены естественному износу.

Для сохранения водоотталкивающих свойств рекомендуется обрабатывать поверхность специальным средством, которое имеется у дилеров Volvo. Его следует использовать первый раз через три года, а затем ежегодно.

Антикоррозионная защита – проверка и уход

Ваш автомобиль уже на заводе подвергся тщательной и всеобъемлющей антикоррозионной обработке. Элементы кузова изготовлены из оцинкованного листового металла. Днище защищено износоустойчивым антикоррозионным покрытием. Балки, углубления, скрытые полости и боковые двери обработаны изнутри распылением жидкого, проникающего антикоррозионного состава.

Антикоррозионная защита автомобиля в обычных условиях не требует восстановления на протяжении примерно 12 лет. После этого срока необходимо обрабатывать автомобиль один раз в три года. Если автомобиль нуждается в дополнительной обработке, обратитесь за помощью на официальную станцию техобслуживания Volvo.

Грязь и соль на дороге могут легко вызвать коррозию, поэтому важно содержать автомобиль чистым. Для сохранения антикоррозионную защиту необходимо регулярно проверять и восстанавливать.

Чистка внутренних деталей

Используйте только рекомендованные Volvo чистящие средства и продукты по уходу за автомобилем. Регулярно чистите и выполняйте инструкции, прилагаемые к средствам по уходу за автомобилем.

Пятна на обивке из текстиля и потолка

Для того чтобы сохранить огнестойкие свойства обивки рекомендуется специальное чистящее средство для обивки из текстиля, которое можно найти у дилеров Volvo. Для чистки ремней безопасности используйте воду и стиральный порошок для синтетических материалов. Высушите ремень перед тем, как намотать его на катушку.



ВАЖНО

Острые предметы и "липучие" застёжки могут повредить ткань обивки.

Обработка пятен на обивке из кожи

Кожаная обивка автомобилей Volvo не содержит хрома и соответствует требованиям стандарта Oeko-Tex 100.

При обработке и отделке кожа сохраняет естественные свойства. На нее наносится защитный слой, но для сохранения свойств

* Опция/дополнительное оборудование, дополнительную информацию см. Введение.

**Уход за автомобилем**

и внешнего вида требуется регулярная чистка. Volvo предлагает полный спектр продуктов для чистки и последующей обработки обивки из кожи, при использовании которых в соответствии с инструкциями на коже сохраняется защитный слой. Все же со временем кожа изменяет в большей или меньшей степени свой естественный внешний вид в зависимости от структуры поверхности кожи. Это процесс естественного старения кожи, указывающий на то, что это натуральный продукт.

Volvo рекомендует для достижения наилучшего результата проводить чистку и наносить защитный крем от одного до четырех раз в год (или при необходимости больше). Спрашивайте у дилеров Volvo продукцию по уходу за кожей.

! ВАЖНО

Никогда не пользуйтесь сильными растворителями. Они могут повредить как тканевую, виниловую, так и кожаную обивку.

! ВАЖНО

Помните, что ткани с сухой обработкой (новые джинсы, замша и пр.) могут окрасить материал обивки.

Рекомендации по чистке кожаной обивки

1. Смочите губку средством для чистки кожи и выжмите ее так, чтобы образовалось много пены.
2. Удалите грязь легкими круговыми движениями.
3. Смочите пятна губкой. Подождите, пока пятно не "всосется" в губку. Не трите пятно.
4. Просушите мягкой бумажной салфеткой или тканью и полностью просушите кожу.

Защитная обработка кожаной обивки

1. Нанесите небольшое количество защитного крема на фетровую ткань и вотрите в кожу тонкий слой крема легкими круговыми движениями.
2. Перед использованием просушите кожу в течение 20 минут.

Это усиливает защитные свойства кожи от пятен и ультрафиолета.

Обработка пятен на пластмассовых, металлических и деревянных деталях салона

Для чистки деталей салона рекомендуется специальная смоченная в воде ткань из рас-

щепленного волокна или микроволокна, которая имеется у дилеров Volvo.

Никогда не соскабливайте и не трите пятно. Никогда не используйте сильные пятновыводители. При сильном загрязнении можно использовать специальное чистящее средство, имеющееся у дилеров Volvo.

Коврики и багажное отделение

Выньте напольные коврики, чтобы вычистить их отдельно от коврового покрытия. Пользуйтесь пылесосом, чтобы удалить пыль и грязь.

Восстановление лакокрасочного покрытия

Лакокрасочное покрытие является важным компонентом антикоррозийной защиты автомобиля и поэтому нуждается в регулярных проверках. Во избежание образования ржавчины повреждения лакокрасочного покрытия необходимо устранять незамедлительно. Наиболее распространенными типами повреждений лакокрасочного покрытия являются небольшие сколы от камней, царапины и вмятины, например, на кромках крыльев и дверях.



Уход за автомобилем

Материал

- Грунтовка в банке (праймер)
- Эмаль в банке или "карандаш" для подкраски
- Кисть
- Маскирующая лента

Код цвета

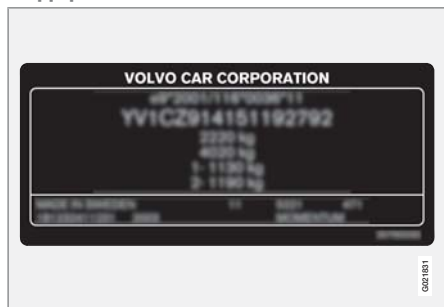

Важно правильно подобрать цвет. На заводской табличке указан код цвета автомобиля, см. стр. 293.

Восстановление сколов эмали

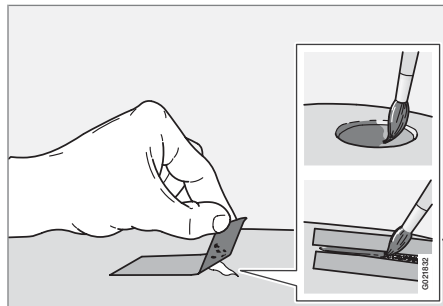

Перед началом работ по восстановлению лакокрасочного покрытия автомобиля необходимо вымыть и высушить, а его температура должна быть выше 15 °С.

1. Закрепите кусок маскирующей ленты на поврежденной поверхности. Затем удалите ленту так, чтобы остатки краски остались на ней.
2. Тщательно перемешайте грунтовку (праймер) и нанесите ее с помощью тонкой кисти или спички. После высыхания грунтовки нанесите кистью эмаль.
3. Обрабатывайте царапины так же, как описано выше, но наклейте маскирующую ленту вокруг участка, чтобы защи-

тить неповрежденное лакокрасочное покрытие.

4. Через несколько дней отполируйте восстановленные участки. Используйте для этого мягкую ткань и небольшое количество полировальной пасты.



ВНИМАНИЕ

Если скол эмали не проникает до металла и под ним остается слой неповрежденного лакокрасочного покрытия, можно нанести новый слой эмали сразу же после очистки поврежденного участка.



Обозначения типа

Общение с дилером Volvo или заказ запасных частей и аксессуаров для автомобиля существенно упрощается, если Вам известны обозначение типа, номер шасси и номер двигателя автомобиля.

- 1 Обозначение типа, номер шасси, максимально разрешенные веса и код цвета и обивки, а также номер типа разрешения.
- 2 Наклейка стояночного отопителя.
- 3 В наклейке для масла в двигателе указывается качество и вязкость масла.
- 4 Обозначение типа двигателя, номер детали и серийный номер.
- 5 Обозначение типа коробки передач и серийный номер.

A Ручная коробка передач

B Автоматическая коробка передач

- 6 Идентификационный номер автомобиля. (VIN Vehicle Identification Number)

В регистрационном свидетельстве на автомобиль имеется дополнительная информация.



Технические данные

Размеры

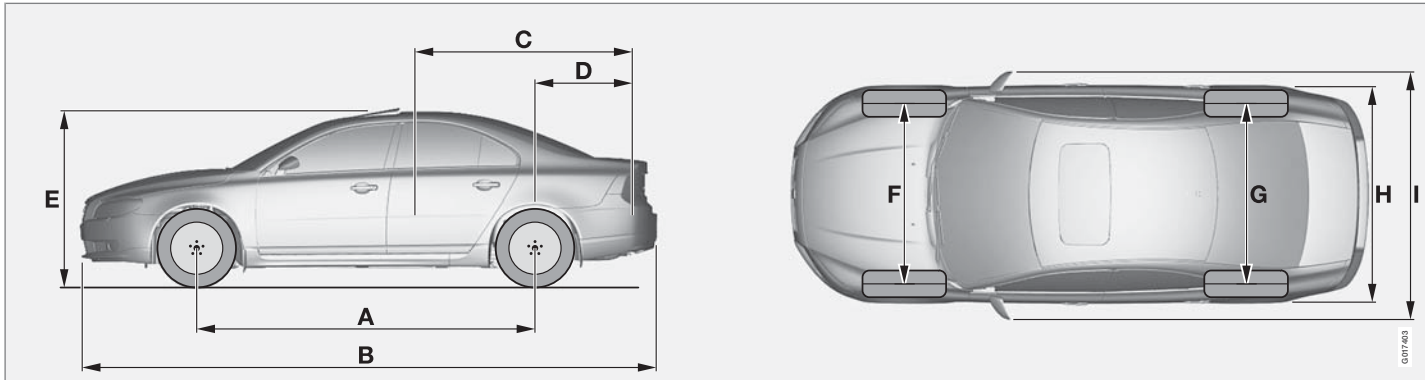

Позиция на рисунке	Размеры	мм
A	Колесная база	2835
B	Длина	4851
C	Длина груза, пол, сидение разложено	1927
D	Длина груза, пол	1094
E	Высота	1493

Позиция на рисунке	Размеры	мм
F	Ширина передней колеи	1588
G	Ширина задней колеи	1585
H	Ширина	1861
I	Ширина с учетом зеркал заднего вида	2106

Массы

В рабочий вес автомобиля включается вес водителя, вес топливного бака, заполненного на 90 %, прочие омывающие/охлаждающие жидкости и т.п. Вес пассажиров и установленное дополнительное оборудование, например, буксирный крюк, багажник, багажный кофр и т.д., а также давление на шар (при наличии прицепа, см. таблицу) влияют на допустимую нагрузку и не включаются в рабочий вес. Допустимая нагрузка (помимо водителя) = Полный вес – Рабочий вес.



Технические данные

⚠ ПРЕДОСТЕРЕЖЕНИЕ

Динамические свойства автомобиля изменяются в зависимости от груза и его расположения в автомобиле.

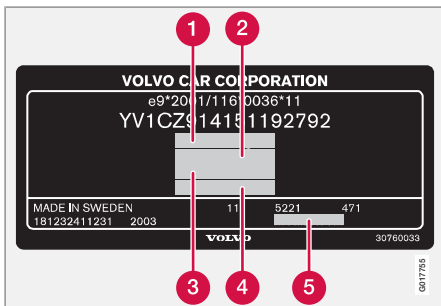

Информацию о положении наклейки см. стр. 293.

- 1 Максимальный общий вес
- 2 Максимальный вес автопоезда (автомобиль + прицеп)

- 3 Максимальная нагрузка на переднюю ось
- 4 Максимальная нагрузка на заднюю ось
- 5 Уровень комплектации

Максимальный груз: См. регистрационные документы.

Максимальный груз на крыше: 100 кг.



Технические данные

Масса, разрешенная для буксировки, и нагрузка на шаровое устройство прицепа

Модель	Коробка передач	Вес прицепа с тормозами (кг)	Давление на шаровое устройство (кг)
Все	Все	0 – 1200	50
2.0	MTX75	макс. 1500	75
2.0F	MTX75	макс. 1500	75
2.5FT	Механическая (M66)	макс. 1600	75
2.5FT	Автомат (TF-80SC)	макс. 1800	75
2.5T	Механическая (M66)	макс. 1800	75
2.5T	Автомат (TF-80SC)	макс. 1800	75
3.2	Автомат (TF-80SC) Автомат AWD	макс. 1800	75
T6	Автомат (TF-80SC) AWD	макс. 2000	90
V8	Автомат (TF-80SC)	макс. 2000	90
2.0D	MMT6	макс. 1600	75
2.4D	Механическая (M66)	макс. 1600	75
2.4D	Автомат (TF-80SC)	макс. 1800	75



Технические данные

Модель	Коробка передач	Вес прицепа с тормозами (кг)	Давление на шаровое устройство (кг)
D5	Механическая (M66) Механическая AWD	макс. 1600	75
D5	Автомат (TF-80SC) Автомат AWD	макс. 2000	90

Вес прицепа без тормозов (кг)	Давление на шаровое устройство (кг)
макс. 750	50



ВНИМАНИЕ

Для прицепов весом выше 1800 кг рекомендуется использовать стабилизирующие устройства.

Технические данные двигателя

Технические данные/Модель	2.0	2.0F	2.5T	2.5FT	3.2	T6	V8
Обозначение двигателя	B4204S3	B4204S4	B5254T6	B5254T8	B6324S	B6304T2	B8444S
Мощность (кВт/об/м)	107/6000	107/6000	147/4800	147/4800	175/6200	210/5600	232/5950
Мощность (л.с./об/мин)	145/6000	145/6000	200/4800	200/4800	238/6200	285/5600	315/5950
Крутящий момент (Нм/об/м)	190/4500	190/4500	300/1500 – 4500	300/1500 – 4500	320/3200	400/1500 – 4800	440/3950
Число цилиндров	4	4	5	5	6	6	8



Технические данные

Технические данные/Модель	2.0	2.0F	2.5T	2.5FT	3.2	T6	V8
Диаметр цилиндра (мм)	87	87	83	83	84	82	94
Рабочий ход поршня (мм)	83,0	83,0	93,2	93,2	96	93,2	79,5
Рабочий объем цилиндров (литры)	1,99	1,99	2,521	2,521	3,192	2,953	4,414
Коэффициент сжатия	10,8:1	10,8:1	9,0:1	9,0:1	10,8:1	9,3:1	10,4:1

Технические данные/Модель	2.0D	2.4D ^A	D5
Обозначение двигателя	D4204T	D5244T5	D5244T4
Мощность (кВт/об/м)	100/4000	120/4000	136/4000
Мощность (л.с./об/мин)	136/4000	163/4000	185/4000
Крутящий момент (Нм/об/м)	320/2000	340/1750 – 2750	400/2000 – 2750
Число цилиндров	4	5	5
Диаметр цилиндра (мм)	85	81	81
Рабочий ход поршня (мм)	88,0	93,1	93,1



Технические данные

Технические данные/ Модель	2.0D	2.4D	D5
Рабочий объем цилиндров (литры)	2,00	2,400	2,400
Коэффициент сжатия	18,5:1	17,3:1	17,3:1

Масло для двигателя

Экстремальные условия вождения

Эксплуатация в экстремальных условиях может привести к аномальному повышению температуры или расходу масла.

Проверяйте уровень масла более часто при длительной эксплуатации:

- во время буксировки кемпера или прицепа
- в гористой местности
- на высокой скорости
- при температуре ниже $-30\text{ }^{\circ}\text{C}$ или выше $+40\text{ }^{\circ}\text{C}$
- при поездках на короткие расстояния (менее 10 км) при низких температурах (ниже $5\text{ }^{\circ}\text{C}$).

Это может привести к превышению нормальной температуры или повышенному расходу топлива.

В экстремальных условиях эксплуатации выбирайте полностью синтетическое масло для двигателя. Это дополнительная защита для двигателя.

Volvo рекомендует маслопродукты Castrol.



ВАЖНО

Для соблюдения интервалов техобслуживания во все двигатели производителем заливается специализированное синтетическое моторное масло. При выборе масла большое внимание уделено сроку службы, пусковым характеристикам, нормам расхода топлива и вопросам охраны окружающей среды. Рекомендуются интервалы техобслуживания можно соблюдать в том случае, если используется одобренное моторное масло. Используйте масло только предписанного качества (см. табличку в двигательном отсеке), как при дозаправке, так и замене масла. Иначе это можете повлиять на срок службы, способность запуска, нормы расхода топлива и охрану окружающей среды. Volvo Car Corporation снимает с себя все гарантийные обязательства, если качество и вязкость используемого масла не отвечает указанным требованиям.



Технические данные



Диаграмма вязкости



Технические данные

Наклейка с указанием масла

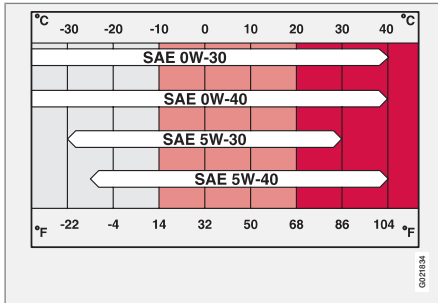
	Вариант двигателя		Объем заливаемого масла между отметками MIN-MAX (литры)	Объем ^A (литры)
 <p>Если в двигательном отсеке находится наклейка, изображенная рядом, имеет место следующее. Расположение см. стр. 244.</p> <p>Качество масла: WSS-M2C913-B</p> <p>Вязкость: SAE 5W-30</p> <p>При эксплуатации в экстремальных условиях используйте ACEA A5/B5 SAE 0W-30.</p>	2.0D	D4204T	2,0	5,5

^A Включает замену фильтра.



Технические данные

Наклейка с указанием масла

	Вариант двигателя		Заправочный объем между MIN и MAX (литры)	Объем (литры)
	2.0F	B4204S4		
 <p>Если в двигательном отсеке находится наклейка, изображенная рядом, имеет место следующее. Информацию о положении наклейки см. стр. 244.</p> <p>Качество масла: ACEA A5/B5 Вязкость: SAE 0W-30</p>	2.5FT	B5254T8	1,3	5,5
	2.0	B4204S3	0,75	0,75
	2.5T	B5254T6	1,3	5,5
	3.2	B6324S	1,2	7,4
	T6	B6304T2	1,2	7,4
	V8	B8444S	1,1	7,0
	D5	D5244T4	1,5	6,0
	2.4D	D5244T5	1,5	6,0

Прочие жидкости и смазочные вещества

Жидкость	Система	Объем (литры)	Рекомендуемое качество
Масло для коробки передач	Механическая (M66)	2,0	MTF 97309
Масло для коробки передач	Автомат (TF-80SC)	7,0	JWS 3309
Масло для коробки передач	MMT6	1,7	BOT 130



Технические данные

Жидкость	Система	Объем (литры)	Рекомендуемое качество
Масло для коробки передач	MTX75	1,9	ВОТ 130
Охлаждающая жидкость	Бензиновый двигатель 2.0	7,55	Охлаждающая жидкость с антикоррозионной добавкой в смеси с водой ^A , см. упаковку.
	Motor a gasolina 2.0F	7,55	
	Бензиновый двигатель 2.5FT	9,0	
	Бензиновый двигатель 3.2	8,9	
	Бензиновый двигатель 2.5T	9,0	
	Бензиновый двигатель T6	8,9	
	Motor a gasolina V8	10,2	
	Motor Diesel 2.0D	9,15	
	Motor Diesel D5/2.4D	12,65	
Кондиционирование воздуха ^B	-	-	Масло: PAG Хладагент: R134a (HFC134a)
Тормозная жидкость	-	0,6	DOT 4+



Технические данные

Жидкость	Система	Объем (литры)	Рекомендуемое качество
Сервоусилитель руля	-	1,2	Жидкость усилителя руля WSS M2C204-A2 или аналогичный продукт.
Омывающая жидкость	-	6,5 4,5 ^C	Volvo рекомендует морозоустойчивое средство в смеси с водой.

A Качество воды должно соответствовать нормам STD 1285,1.

B Зависит от варианта двигателя. Точную информацию можно получить на официальной станции техобслуживания Volvo.

C Автомобили без очистителей фар.

i ВНИМАНИЕ

При нормальных условиях эксплуатации масло в коробке передач в течение всего срока службы заменять не требуется. Однако при эксплуатации в неблагоприятных условиях это может оказаться необходимым, см. стр. 300.

Расход, выбросы и объемы

Модель	Двигатель	Коробка передач	Расход (литры/100 км)	Выброс диоксида углерода (CO ₂ , г/км)	Объем топливного бака (литры)
2.0	B4204S3	Механическая, 5 передач (MTX75)	8,3	199	прим. 70
2.0F ^A	B4204S4	Механическая, 5 передач (MTX75)	8,3	199	прим. 70



Технические данные

Модель	Двигатель	Коробка передач	Расход (литры/100 км)	Выброс диоксида углерода (CO ₂ , г/км)	Объем топливного бака (литры)
2.5FT ^A	B5254T8	Механическая M66	9,2	219	прим. 70
2.5FT ^A	B5254T8	Автомат (TF-80SC)	10,1	241	прим. 70
2.5T	B5254T6	Механическая (M66)	9,3	223	прим. 70
2.5T	B5254T6	Автомат (TF-80SC)	10,2	244	прим. 70
3.2	B6324S	Автомат (TF-80SC)	10,3	246	прим. 70
3.2	B6324S	Автомат (TF-80SC) AWD	10,7 Ехес. 10,9	255 Ехес. 259	прим. 70
T6	B6304T2	Автомат (TF-80SC) AWD	11,2	267	прим. 70
V8	B8444S	Автомат (TF-80SC)	11,9	284	прим. 70
2.0D	D4204T	ММТ6	5,7	151	прим. 70
D5	D5244T4	Механическая (M66)	6,4	169	прим. 70
D5	D5244T4	Автомат (TF-80SC)	7,3	194	прим. 70
D5	D5244T4	Механическая (M66) AWD	7,1	188	прим. 70
D5	D5244T4	Автомат (TF-80SC) AWD	8,0	212	прим. 70



Технические данные

Модель	Двигатель	Коробка передач	Расход (литры/100 км)	Выброс диоксида углерода (CO ₂ , г/км)	Объем топливного бака (литры)
2.4D	D5244T5	Механическая (M66)	6,4	169	прим. 70
2.4D	D5244T5	Автомат (TF-80SC)	7,3	194	прим. 70

A Гибридный двигатель может работать на любом неэтилированном бензине с октановым числом 95 или биоэтаноле E 85, а также смеси этих двух видов топлива в любой пропорции. Автомобиль расходует прим. на 40 % больше E 85, так как это топливо энергетически менее емкое.

Расход топлива и выбросы диоксида углерода

Официальные значения расхода топлива получены в ходе стандартного цикла движения в соответствии с директивой ЕС 80/1268 comb.

На расход топлива влияет манера езды и другие не технические факторы. Более подробно см. стр. 10.

Электросистема

Система на 12В с генератором переменного тока, регулируемым напряжением. Однополюсная система, в которой шасси и корпус двигателя используются как проводники. Отрицательный полюс подсоединен к шасси.



ВАЖНО

При замене аккумуляторной батареи убедитесь, что новая аккумуляторная батарея имеет такую же способность холодного старта и резервную емкость, как и оригинальная (см. наклейку на аккумуляторной батарее).



Емкость аккумуляторной батареи

Двигатель	2.5T, 2.5FT	2.0, 2.0F, 3.0T, 3.2	V8	2.0D, D5, 2.4D
Напряжение (В)	12	12	12	12
Способность холодного старта (А)	520 – 800	520 – 700	600-800	700
Резервная емкость (мин)	100 – 150	100 – 135	120-150	135



Тип разрешения

Система дистанционного управления

Страна	
A, B, CY, CZ, D, DK, E, EST, F, FIN, GB, GR, H, I, IRL, L, LT, LV, M, NL, P, PL, S, SK, SLO	
IS, LI, N, CH	
HR	
ROK	Delphi 2003-07-15, Германия R- LPD1-03-0151
BR	
RC	 CCAB06LP1940T4

^A Настоящим Delphi подтверждает, что данная система дистанционного ключа соответствует основным требованиям по качеству и другим аналогичным постановлениям, вытекающим из директивы 1999/5/EG.

A

ACC – Адаптивный круиз-контроль.....	172
All Wheel Drive (Привод на четыре колеса).....	116
AUTO настройка климат-контроля.....	137
AUX.....	146
AWD, привод на четыре колеса.....	116

B

Blind Spot Information System, BLIS.....	198
Bluetooth "свободные руки".....	207
перед. звон. на моб.т.....	209
убрать звук микрофона.....	209

C

Clean Zone Interior.....	134
--------------------------	-----

D

Dolby Surround Pro Logic II.....	146
Driver Alert Control.....	189
Driver Alert System.....	189
DSTC, см. также система устойчивости.....	167

E

ECC, электронная климатическая установка.....	136
---	-----

F

FOUR-C – Активное шасси.....	169
------------------------------	-----

G

Geartronic.....	112
-----------------	-----

H

HBS – Heart Beat Sensor.....	48
HomeLink® EC.....	122

I

IAQS – Interior Air Quality System.....	134
IC – Inflatable Curtain.....	28
IDIS – Intelligent Driver Information System.....	215

K

Keyless drive.....	54, 105
--------------------	---------

L

Lane Departure Control.....	192
-----------------------------	-----

M

MY KEY.....	147
-------------	-----

P

PACOS.....	23
PACOS, переключатель.....	23
PCC – Personal Car Communicator радиус действия.....	46, 47
функции.....	45

S

SIM карта.....	216
SRS-AIRBAG.....	21
SST – Self Supporting run flat Tires.....	274
Surround.....	146

T

TPMS – Tyre Pressure Monitoring.....	273
Traction control.....	167

W

WHIPS Детское кресло/опорная подушка....	29
плечевые травмы шеи.....	29

A

Аварийная мигающая сигнализация.....	90
Аварийное оборудование треугольный знак аварийной оста- новки.....	231
Автоматическая коробка передач.....	112
буксировка и эвакуация.....	238
ручные положения передачи (Geartronic).....	112
Автоматическая мойка автомобилей... ..	288
Автоматическое запираение.....	57
Автоматическое повторное запираение..	57
Адаптация.....	108
Адаптивный круиз-контроль.....	172
поиск неисправности.....	177
радиолокационный датчик.....	176
Аккумулятор.....	258
дистанционный ключ/PCС.....	52

предупреждающие символы.....	258
символы на аккумуляторе.....	258
уход.....	258

Аккумуляторная батарея пуск от вспомогательного источ- ника.....	109
Активное шасси – FOUR-C.....	169
Активные биксеноновые® фары.....	88
Антикоррозионная защита.....	290
Аптечка первой помощи.....	231
Аудио surround.....	146
вывод для наушников.....	147
задняя панель управления.....	147
настройки.....	148
Аудиосистема.....	146
обзор.....	146
функции.....	148

Б

Багажное отделение держатель продуктовых сумок.....	229
коврик.....	206

- погрузка..... 228
 проушины для крепления груза..... 228
- Беременные женщины, ремень безопасности..... 17
- Биоэтанол E85..... 225
- Блокиратор включения заднего хода
 пять передач..... 111
- Блокиратор включения передачи
 заднего хода..... 112
- Блокиратор переключения передач..... 114
- Блокиратор переключения передач,
 механическое отключение..... 115
- Блокировка замков..... 59
 временное отключение..... 59
 отключение..... 59
- Блокировка ключа..... 114
 блокировка старта..... 45
- Блок предохранителей..... 261
 перчаточный ящик..... 266
- Блок реле/предохранителей, см. Предохранители..... 261
- Боковые подушки безопасности..... 26
- Бортовой компьютер..... 164
- Буксирная скоба..... 239
- Буксирный крюк, см. Сцепное устройство..... 233
- Буксировка..... 238
 буксирная скоба..... 239
- ## В
-
- Вентилятор..... 137
- Вентиляционные сопла..... 135
- Вентиляция..... 135
- Вещества, вызывающие аллергию и астму..... 134
- Виброгаситель..... 233
- Внешние зеркала заднего вида..... 100
- Внутреннее зеркало заднего вида..... 101
 автоматическая защита от ослепления..... 102
- Водо- и грязеотталкивающее покрытие..... 98
- Водоотталкивающий слой, чистка..... 290
- Вожделение
 система охлаждения..... 220
 с прицепом..... 232
- Возврат в исходное положение стеклоподъемников..... 99
- Возврат зеркал заднего вида..... 100
- Временная герметизация шин..... 278
- Встроенный телефон..... 213
- Вход сигналов, внешний..... 146
- Выбросы диоксида углерода..... 227
- Вывод для наушников..... 147
- Высокая температура двигателя..... 232
- ## Г
-
- Габаритные/стояночные огни..... 89
- Габариты..... 295
- Гибкое топливо..... 107
 адаптация..... 108
- Гнездо прикуривателя..... 203
 заднее сиденье..... 204
 переднее сиденье..... 204
- Громкость звука
 сигнал звонка, телефон..... 209
 телефон..... 209
 телефон/медиапроигрыватель..... 209

Д

Давление ЕСО.....	283
Дальний/ближний света фар, см. Освещение.....	87
Датчик дождя.....	96
Датчик камеры.....	186
Дверь задка запирание/отпирание.....	46
Двигатель перегрев.....	232
пуск.....	105
Двигательный отсек масло.....	244
масло сервоусилителя руля.....	247
обзор.....	243
охлаждающая жидкость.....	245
Дети.....	33
безопасность.....	33
детское кресло и боковая подушка безопасности.....	26
замок для безопасности детей.....	38
размещение в автомобиле.....	33
Детское кресло.....	33
Дефростер.....	138
Дизель.....	225
Дист. освещения при подходе.....	92
Дистанционный ключ.....	44
аккумулятор.....	45
вставной плоский ключ.....	44
замена батареек.....	52
радиус действия.....	46
функции.....	45
Дистанционный пульт, см. Дистанционный ключ.....	44
Домкрат.....	275
Дополнительный обогреватель (дизель).....	145
Дополнительный отопитель.....	145

Е

Езда.....	220
с открытой крышкой багажника.....	221
Езда в зимнее время.....	221
Езда по воде.....	220
Езда с прицепом масса, разрешенная для буксировки.....	295
нагрузка на шаровое устройство прицепа.....	295

Ж

Жидкость для тормозов и сцепления..	246
-------------------------------------	-----

З

Загрузка проушины для крепления груза.....	228
Заднее стекло с электрообогревом....	101
Задние фонари расположение.....	252
Задняя панель управления аудиосистема.....	147
Замки автоматическое запирание.....	57
Запирание.....	57
крышка багажника.....	58
отпирание.....	57
Замок для безопасности детей.....	61
Замок рулевого колеса.....	106
Запасное колесо.....	275
Временное запасное колесо Temporary spare.....	275

- Запирание/отпирание
дверь задка..... 46
изнутри..... 57
- Запотевание..... 138
конденсат внутри фар..... 288
обработка стекол..... 133
устранение с помощью вентиляцион-
ных сопел..... 140
функция таймера..... 138
- Заправка топливом..... 223
заправка топливом..... 223
крышка топливного бака, открытие
вручную..... 223
крышка топливного бака, электро-
привод..... 223
пробка заливной горловины..... 223
- Защита от заземления, люк в крыше.. 104
- Звонки
входящие..... 208, 213
громкость звука в телефоне..... 214
обращение..... 208, 213
ожидающие..... 214
функции во время текущего разго-
вора..... 213, 214
- Звуковой сигнал..... 86
- Звук предупреждения
система предупреждения о столкно-
вении..... 183
- Зеркала заднего вида
внешние..... 100
внутреннее..... 101
компас..... 166
складные с электроприводом..... 100
электрообогрев..... 101
- Зимние шины..... 272
- И**
- Инструменты..... 275
- Интервальный режим работы..... 96
- Информационная кнопка, РСС..... 47
- Информационные дисплеи..... 71
- Информационные и предупреждающие
символы..... 72
- Использование меню и сообщений..... 128
- К**
- Капот, открытие..... 242
- Катализатор..... 225
эвакуация..... 238
- Качество бензина..... 224
- Клавиатура на рулевом
колесе..... 86, 128, 170, 213
- Климат-контроль..... 133
датчики..... 133
общие сведения..... 133
- Ключ..... 44
- Ключи запуска..... 78
- Код цвета, лакокрасочное покрытие... 292
- Кожаная обивка, рекомендации по
чистке..... 290
- Колеса
замена..... 276
запасное колесо..... 275
колесные диски..... 272
установка на место..... 277
цепи противоскольжения..... 273
- Колеса и шины..... 271
- Колесные диски
чистка..... 289

Комбинированный прибор.....	130
Компас.....	166
калибровка.....	166
установка зоны.....	166
Комфорт в салоне.....	202
Конденсат внутри фар.....	288
Кондиционирование воздуха.....	138
общие сведения.....	133
Кондиционирование воздуха, АС.....	138
Контроль пробуксовки.....	167
Контроль сближения.....	180
Коробка передач.....	111
автомат.....	112
механическая.....	111
Косметическое зеркало.....	91, 204
Кресло, см. сидения.....	80
Кресло с электроприводом.....	80
Круиз-контроль.....	170
Крышка багажника	
запирание/отпирание.....	58

Л

Лакокрасочное покрытие	
код цвета.....	292
Повреждения лакокрасочного	
покрытия и устранение.....	291
Ламинированное стекло.....	98
лампа накаливания, см. Освещение....	248
Лампы, см. Освещение.....	248
Люк в крыше	
защита от заземления.....	104
открытие и закрытие.....	103
положение вентиляции.....	103
солнцезащитная шторка.....	104
Люк в крыше с электроприводом.....	103
Люк для лыж.....	229

М

Масло, см. также Масло для двига-	
теля.....	300
Масло для двигателя.....	243, 300
заправочные объемы.....	300
качество масла.....	300

фильтр.....	244
экстремальные условия вождения.	300
Масса, разрешенная для буксировки..	295
Массаж	
переднее кресло.....	84
Массы	
рабочий вес.....	295
Мертвая зона (BLIS).....	198
Места для хранения в салоне.....	202
Мигающие сигналы.....	90
Мобильный телефон	
"свободные руки".....	207
подключение.....	210
регистрация телефона.....	207
Мойка автомобиля.....	288

Н

Наклейка – подушка SIPS.....	27
Нанесение воскового покрытия.....	289
Напольные коврики.....	204
Напоминание о ремне безопасности....	17
Настройки шасси.....	169
Низк.уров. масла.....	244

Номер IMEI.....	216	Омыватель		Освещение, замена ламп.....	248
		ветровое стекло.....	97	багажное отделение.....	254
		омывающая жидкость, заправка.....	257	ближний свет фар, галоген.....	249
0		Омыватель высокого давления для		боковые габаритные фонари.....	251
Обзор приборов		фар.....	97	дальний би-ксеноновый свет.....	250
автомобиль с левосторонним управ-		Омывающая жидкость, заправка.....	257	дальний свет, активный би-ксенон.	250
лением.....	68	Опорная подушка, встроенная.....	37	дальний свет, галоген.....	250
автомобиль с правосторонним		Органы управления		косметическое зеркало.....	254
управлением.....	70	центральная консоль.....	128	мигающие сигналы.....	251
Обивка автомобиля.....	290	Освещение.....	248	освещение номерного знака.....	253
Обогрев.....	138	автоматический режим освещения,		освещение порогов.....	253
Обогреваемые форсунки омывателя.....	97	салон.....	91	Патрон лампы сзади.....	252
Обозначение типа.....	293	Активные биксеноновые® фары,		противотуманный свет.....	251
Оборудование для защиты детей.....	33	ABL.....	88	стояночные огни.....	250
верхние точки крепления детских		в салоне.....	91	Освещение при выходе из автомобиля.	92
кресел.....	41	габаритный/стояночный свет.....	89	Отделение для перчаток.....	203
классы размеров для защиты детей		дальний/ближний свет фар.....	87	Запирание.....	58
с системой крепления ISOFIX.....	39	дист. освещения при подходе.....	92	Отделение для хранения.....	206
рекомендуемое.....	35	лампа накаливания, спецификация	254	Отключение блокиратора переключе-	
Система крепления детских кресел		органы управления.....	91	ния передач.....	115
ISOFIX.....	38	освещение при выходе из автомо-		Отпирание	
Общее открытие.....	134	биля.....	92	изнутри.....	57
Общий вес.....	295	подсветка дисплеев.....	87	снаружи.....	57
Ожидающие звонки.....	214	подсветка приборов.....	87	Охлаждающая жидкость, проверка и	
Омывание ветрового стекла.....	97	противотуманные фары.....	89	заправка.....	245
		противотуманный свет сзади.....	90	Очистители и омыватели.....	96
		регулировка высоты света фар.....	87		

П

Перевод вызова на удержание.....	214	Подушка безопасности		Предупреждающие лампы	
Перегрев.....	232	активирование/отключение, PACOS.....	23	генератор не дает тока.....	74
Переднее кресло		на стороне водителя и пассажира....	21	надувные подушки безопасности	
массаж.....	84	отключение/активирование.....	23	SRS.....	74
поясница.....	84	Подушки SIPS.....	26	напоминание о ремне безопасности.....	74
Регулировка в продольном направ-		Поиск неисправности в адаптивном		неисправность в тормозной	
лении.....	85	поиск неисправности в адаптивном		системе.....	74
Плетевые травмы шеи.....	29	круиз-контроле.....	177	низкое давление масла.....	74
Плетевые травмы шеи, WHIPS.....	29	Поиск неисправности для датчика		предупреждение.....	74
Плоский ключ.....	48	камеры.....	186	стояночный тормоз затянут.....	74
Погрузка		Полировка.....	289	Предупреждающий символ, система	
груз на крыше.....	230	Положения ключа.....	78	AIRBAG.....	19
общие сведения.....	228	Помощь при парковке.....	195	Предупреждение о столкновении.....	183
Подача звукового сигнала.....	86	датчики помощи при парковке.....	197	Предупреждение о столкновении с	
Подголовник		Предохранители.....	261	автоторможением*.....	183
складывание.....	83	блок реле/предохранителей в двига-		Приборы и органы управления.....	68
среднее место сзади.....	82	тельном отсеке.....	262	Привод на четыре колеса, AWD.....	116
Подогреватель двигателя.....	107	замена.....	261	Прицеп.....	232
Подсветка дисплеев.....	87	коробка в багажном отделении.....	269	езда с прицепом.....	232
Подсветка панели.....	87	общие сведения.....	261	кабель.....	232
Подсветка приборов, см. Освещение....	87	Предупреждающая лампа		Проверка системы охранной сигнализа-	
		адаптивный круиз-контроль.....	172	ции.....	64
		система динамической стабилиза-		Программа техобслуживания.....	242
		ции и силы тяги.....	167	Прокол, см. Шины.....	275
		система предупреждения о столкно-			
		вении.....	183		

Противотуманные фары		Ручные положения передачи (Geartronic).....	112
передние.....	89		
сзади.....	90		
Противотуманный свет, вкл/выкл.....	89		
Пульт дистанционного управления программируемый.....	122		
Пуск без ключа (keyless drive).....	54, 105		
Пуск от вспомогательного источника.....	109		
Пятна.....	290		
Р			
Рабочие тормоза.....	117		
Рабочий вес.....	295		
Радиолокационный датчик.....	172		
ограничения.....	176		
Разрешенная к использованию система дистанционного управления.....	308		
Распределение воздуха.....	135, 140		
Регулировка высоты света фар.....	87		
Активные би-ксеноновые® фары.....	87		
Би-ксеноновые® фары.....	87		
Регулировка направления света фар....	92		
Би-ксеноновые® фары.....	93		
Галогенные фары.....	93		
Регулировка рулевого колеса.....	86		
Регулировка температуры.....	138		
Регулировка формы светового пятна фар			
Активные би-ксеноновые® фары....	93		
Регулировка ходовых характеристик..	169		
Регуляторы света.....	87		
Режим безопасности.....	32		
Рекомендации во время езды.....	220		
Рекомендуемое оборудование для защиты детей, таблица.....	35		
Ремни безопасности.....	16		
заднее сиденье.....	18		
преднатяжитель ремня безопасности.....	18		
Рециркуляция.....	138		
Рулевое колесо.....	86		
клавиатура.....	86, 128, 146, 170, 213		
клавиатура адаптивного круиз-контроля.....	173		
регулировка руля.....	86		
Ручная коробка передач.....	111		
буксировка и эвакуация.....	238		
С			
САЖ.ФИЛЬТР ПОЛН.....	226		
Сажевый фильтр.....	226		
Салон.....	202		
Салон, освещение, см. Освещение.....	91		
Световая индикация, РСС.....	47		
Сигнализация.....	62		
включение.....	62		
временное отключение.....	63		
индикатор сигнализации.....	62		
отключение.....	63		
отключение сработавшей сигнализации.....	63		
проверка сигнализации.....	47		
проверка системы охранной сигнализации.....	64		
сигналы охранной сигнализации.....	63		
частичная сигнализация.....	63		
Сидения.....	80		
вентилируемые передние сидения..	136		
Подголовники заднего сидения.....	82		

складывание спинки переднего сидения.....	80, 82	Система стабилизации.....	167	Сообщения на информационном дисплее.....	167
с электроприводом.....	80	Складные зеркала заднего вида с электроприводом.....	100	Сообщения о неисправности в системе BLIS.....	200
электрообогрев.....	137	Сколы от камней и царапины.....	291	Сообщения о неисправности функции Контроль сближения.....	181
Символы.....	167	Скрытое запираение.....	50	Сообщения системы BLIS.....	200
Информационные символы.....	72	Совершение вызова.....	208, 213	Спинка.....	80
контрольные символы.....	72	Солнцезащитная шторка.....	99	переднее кресло, складывание.....	80
Предупреждающие символы.....	72	Солнцезащитная шторка, люк в крыше.....	104	Спинка заднего сидения, складывание.....	82
Символы и сообщения		Сообщения в комбинированном приборе.....	131	Стаканы.....	206
Driver Alert Control.....	191	Сообщения и неисправности		Стекла и зеркала заднего вида.....	98
Lane Departure Warning.....	193	Driver Alert Control.....	191	Стекло	
Контроль сближения.....	181	Lane Departure Warning.....	193	ламинированное/усиленное.....	98
Предупреждение о столкновении с автоторможением.....	187	см. Сообщения и символы.....	178	Стеклоочистители ветрового стекла... датчик дождя.....	96
Символы и сообщения адаптивного круиз-контроля.....	178	Сообщения и неисправности адаптивного круиз-контроля.....	178	Стеклоподъемники.....	98
Система SRS.....	19	Сообщения и символы		Столкновение.....	32
переключатель.....	23	Driver Alert Control.....	191	Стояночный отопитель.....	142
Система динамической стабилизации и силы тяги.....	167	Lane Departure Warning.....	193	аккумулятор и топливо.....	142
Система дистанционного управления, тип разрешения.....	308	Контроль сближения.....	181	стоянка на подъеме.....	142
Система поддержания постоянной скорости.....	170	Предупреждение о столкновении с автоторможением.....	187	установка времени.....	144
Система предупреждения о столкновении радиолокационный датчик.....	176, 183	Сообщения и символы адаптивного круиз-контроля.....	178	Стояночный тормоз.....	119
				Сцепное устройство.....	233
				технические данные.....	234

Счетчики в комбинированном приборе	
спидометр.....	72
Счетчик топлива.....	72
Тахометр.....	72
Счетчики пройденного пути.....	75

T

Таблица предохранителей	
предохранители в багажном отделе- нии.....	269
предохранители в двигательном отсеке.....	263
Таймер.....	138
Телефон	
"свободные руки".....	207
SIM карта.....	216
вкл/выкл.....	213
встроенный, обзор.....	213
входящие звонки.....	208
подключение.....	210
прием звонка.....	209
регистрация телефона.....	207
сигнал вызова.....	214
совершение вызова.....	208
Сообщения.....	215

телефонная книжка.....	210
телефонная книжка, быстрый вызов.....	210
Телефонная книга.....	215
Температура	
фактическая температура.....	133
Топливо.....	224
расход топлива.....	227
Топливный фильтр.....	226
экономичный расход топлива.	283, 286
Тормоза.....	117
антиблокировочная система тормо- зов ABS.....	117
дозаправка тормозной жидкости....	246
символы в комбинированном при- боре.....	118
стоп-сигналы экстренного торможе- ния, EBL.....	89
тормозная система.....	117
тормозной фонарь.....	89
усиление тормозного действия, EBA.....	117
электрический стояночный тормоз	119
Тормозной фонарь.....	89
Трансмиссия.....	111

Треугольный знак аварийной оста- новки.....	231
--	-----

У

Удар, см. Столкновение.....	32
Указатели поворотов.....	90
Уровень рулевой силы, адаптивный по скорости.....	169
Установка временного интервала.....	180
Уход	
антикоррозионная защита.....	290
Уход за автомобилем.....	288
Уход за автомобилем, кожаная обивка.....	290

Ф

Фары.....	248
Фиксируемая ремнем опорная подушка	
поднятие.....	38
складывание.....	37
Фильтр в салоне.....	134
Фильтр грубой очистки.....	226

Фильтр грубой очистки дизельного топлива.....	226
Форма светового пятна фар, регулировка.....	92
Форсунки омывателя с обогревом.....	97
Функция антиюза.....	167
Функция общего проветривания....	46, 134
Функция памяти кресла.....	81
Функция паники.....	46

Х

Хладагент.....	134
Холодильное отделение.....	206

Ц

Центральная консоль.....	128
--------------------------	-----

Ч

Часы	
аналоговые.....	77
Часы, установка.....	76
Чистка	
автоматическая мойка автомобилей.....	288
колесные диски.....	289
мойка автомобиля.....	288
обивка.....	290
ремни безопасности.....	290

Ш

Шаровое устройство	
снятие.....	236
установка на место.....	235

Шины

герметизация шин.....	278
зимние шины.....	272
индикатор износа протектора.....	272
классы скорости.....	282
Нажмите.....	283
направление вращения.....	271

система контроля давления в шинах.....	273
технические данные.....	282
уход.....	271
ходовые характеристики.....	271
Шины, устойчивые к проколам.....	274

Щ

Щетки стеклоочистителей.....	256
замена.....	256
сервисное положение.....	256
чистка.....	256

Э

Эвакуация.....	239
Экономичное вождение.....	220
Экстренный вызов.....	213
Электрический стояночный тормоз....	119
автоматическое освобождение.....	120
низкий заряд аккумуляторной батареи.....	119
освобождение вручную.....	120

Электрическое гнездо	
багажное отделение.....	204
заднее сиденье.....	204
переднее сиденье.....	204
Электронная блокировка запуска двигателя.....	45
Электрообогрев	
заднее стекло.....	101
зеркала заднего вида.....	101
сидения.....	137
Эффект усиления рулевого управления, см. Уровень рулевой силы.....	169

Volvo. for life

VOLVO

Volvo Car Corporation TP 10018 (Russian), AT 0820, Printed in Sweden, Göteborg 2008, Copyright © 2000-2008 Volvo Car Corporation