



VOLVO V70 & XC70

# РУКОВОДСТВО ПО ЭКСПЛУАТАЦИИ



WEB EDITION

## **УВАЖАЕМЫЕ ВЛАДЕЛЬЦЫ АВТОМОБИЛЯ VOLVO!**

СПАСИБО ЗА ВАШ ВЫБОР АВТОМОБИЛЯ VOLVO!

Мы надеемся, что Вы в течение многих лет получите наслаждение от управления Вашим автомобилем Volvo. Этот автомобиль создан для обеспечения комфорта и безопасности Вам и Вашим пассажирам. Volvo — это один из самых безопасных легковых автомобилей в мире. Ваш Volvo разработан с учетом всех действующих требований по безопасности и охране окружающей среды.

Для того чтобы этот автомобиль доставил Вам истинное удовольствие, мы рекомендуем ознакомиться с информацией об оборудовании, эксплуатации и техническом обслуживании, которая содержится в данном Руководстве по эксплуатации.





## 00 Введение

Важная информация.....	6
Volvo и окружающая среда.....	9

# 00



## 01 Безопасность

Ремень безопасности .....	14
Система надувных подушек безопасности (SRS - Airbag).....	17
Активирование/отключение подушки безопасности*.....	21
Боковая подушка безопасности (SIPS-bag) .....	24
Надувной занавес (IC) .....	26
WHIPS .....	27
Когда срабатывают системы .....	29
Аварийный режим.....	30
Безопасность детей.....	31

# 01



## 02 Замки и сигнализация

Дистанционный ключ/плоский ключ.....	44
Скрытое запираение*.....	50
Замена батарейки в дистанционном ключе/ПСС*.....	52
Keyless drive*.....	54
Запираение/отпираение.....	57
Замок для безопасности детей.....	62
Сигнализация*.....	63

# 02

**03 Среда обитания водителя**

Приборы и органы управления.....	68
Положения ключа.....	77
Сидения.....	79
Рулевое колесо.....	84
Освещение.....	85
Очистители и омыватели.....	95
Стекла и зеркала заднего вида.....	98
Компас*.....	103
Люк в крыше с электроприводом*.....	104
Запуск двигателя.....	106
Запуск двигателя – Гибкое топливо.....	108
Запуск двигателя – вспомогательный аккумулятор.....	110
Коробки передач.....	112
Привод на четыре колеса – AWD (All Wheel Drive)*.....	118
Рабочие тормоза.....	119
Hill Descent Control (HDC) Система контроля тяги на спуске.....	121
Стояночный тормоз.....	123
HomeLink® *.....	126

**04 Комфорт и удовольствие от вождения**

Использование меню и сообщений.....	132
Климат-контроль.....	138
Топливный обогреватель двигателя и отопитель салона*.....	147
Дополнительный топливный отопитель*.....	150
Аудиосистема.....	151
RSE – система Rear Seat Entertainment – двойной экран*.....	165
Бортовой компьютер.....	170
DSTC – Система динамической устойчивости и тяги.....	172
Регулировка ходовых характеристик.....	174
Круиз-контроль*.....	175
Адаптивный круиз-контроль*.....	177
Контроль сближения.....	185
Предупреждение о столкновении с автоторможением*.....	188
Driver Alert System – DAC*.....	194
Driver Alert System – LDW*.....	197
Помощь парковки*.....	200
BLIS* – Blind Spot Information System.....	203
Комфорт в салоне.....	208
Bluetooth, "свободные руки"*.....	212

Встроенный телефон*.....	218
--------------------------	-----

**04**



## 05 В поездке

Рекомендации во время езды.....	226
Заправка топливом.....	229
Топливо.....	230
Погрузка.....	234
Багажное отделение.....	238
Треугольный знак аварийной остановки*.....	242
Езда с прицепом.....	243
Буксировка и эвакуация.....	249



## 06 Уход и обслуживание

Двигательный отсек.....	254
Лампы.....	260
Щетки стеклоочистителей и омывающая жидкость.....	267
Аккумулятор.....	269
Предохранители.....	272
Колеса и шины.....	280
Уход за автомобилем.....	294



## 07 Технические данные

Обозначения типа.....	302
Размеры и массы.....	304
Технические данные двигателя.....	309
Масло для двигателя.....	310
Жидкости и смазки.....	313
Топливо.....	316
Электросистема.....	318
Тип разрешения.....	319



## 08 Алфавитный указатель

Алфавитный указатель..... 320

08



## Важная информация

### Читайте Руководство по эксплуатации

#### Введение

Лучший способ познакомиться с Вашим новым автомобилем - это прочитать настоящее руководство, желательно до первой поездки. Из руководства Вы можете узнать о новых функциях, о том, как лучше управлять автомобилем в различных ситуациях и как наиболее эффективно использовать различные свойства и возможности автомобиля. Особое внимание уделяйте приведенным в руководстве инструкциям по безопасности.

Оборудование, описанное в настоящем руководстве по эксплуатации, установлено не на всех автомобилях. Помимо стандартного оборудования в настоящем руководстве по эксплуатации описаны также опции (оборудование, устанавливаемое на заводе-изготовителе) и некоторые аксессуары (дополнительное оборудование, устанавливаемое позднее). Если вы не уверены в том, что входит в стандартный или опционный/дополнительный комплект поставки, мы рекомендуем вам обратиться к дилеру Volvo.

Автомобили Volvo комплектуются в зависимости от требований различных рынков

сбыта и национальных или местных законов и правил.

Технические характеристики, особенности конструкции и иллюстрации в настоящем руководстве по эксплуатации не являются обязательными. Мы сохраняем за собой право вносить изменения без предварительного уведомления.

© Volvo Car Corporation

#### Опция

Все типы опций/дополнительного оборудования обозначены звездочкой \*.

Выбор опционного/дополнительного оборудования для различных моделей зависит от рынка. Большинство опционного оборудования монтируется на заводе и не может устанавливаться после выпуска автомобиля. Дополнительное оборудование устанавливается после выпуска автомобиля с завода.

За дополнительной информацией мы рекомендуем вам обратиться к официальному дилеру Volvo.

### Специальные рубрики

#### ПРЕДОСТЕРЕЖЕНИЕ

Тексты под рубрикой "Предостережение" указывают на опасность получения травм.

#### ВАЖНО

Тексты под рубрикой "Важно" свидетельствуют об опасности повреждения автомобиля.

#### ВНИМАНИЕ

В текстах под рубрикой "Внимание" содержатся советы или рекомендации, которые помогут Вам использовать различные свойства и функциональные возможности автомобиля.

#### Сноска

В Руководстве по эксплуатации приводится информация в виде сносок внизу страницы. Эта информация дополняет текст, в котором указывается номер сноски. Для обозначения сноски к тексту в таблице вместо цифр используются буквы.

#### Тексты сообщений

В автомобиле установлены дисплеи, на которых появляются текстовые сообщения.



## Важная информация

Такие сообщения приведены в Руководстве по эксплуатации более крупным шрифтом серого цвета. Пример такого текста приводится в текстах меню и сообщений на информационном дисплее (например, **Настройки аудио**).

### Таблички

В автомобиле имеются различные таблички, в которых ясно и четко приводится важная информация. Эти таблички в автомобиле по нисходящей указывают степень важности предупреждения/информации.

### Предупреждение о возможных травмах



Символы ISO черного цвета на желтом фоне предупреждения, текст/рисунок белого цвета на черном поле сообщения. Используются для указания об опасности, которая в случае если предупреждение игнорируется, может приводить к повреждению имущества.

зуются для указания об опасности, которая в случае, если предупреждение игнорируется, может приводить к опасным или смертельным травмам.

### Предупреждение имущества

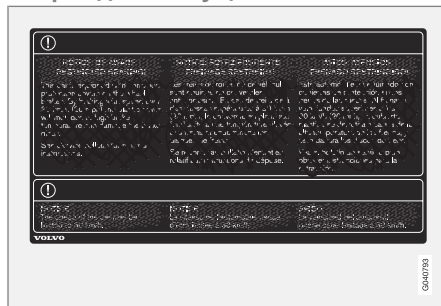

Символы ISO белого цвета и текст/рисунок белого цвета на черном или синем фоне предупреждения и сообщения. Используются для указания об опасности, которая в случае если предупреждение игнорируется, может приводить к повреждению имущества.

### Информация

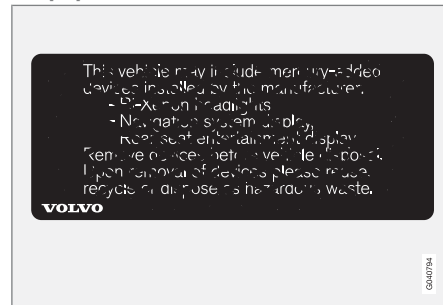

Символы ISO белого цвета и текст/рисунок белого цвета на черном поле сообщения.

### ВНИМАНИЕ

Приводимые в данном руководстве таблички могут отличаться от табличек, установленных в вашем автомобиле. На иллюстрациях приводятся лишь примерное изображение табличек и указывается их ориентировочное местоположение в автомобиле. Конкретная информация по вашему автомобилю приводится в соответствующих табличках, установленных на вашем автомобиле.

### Списки операций

В Руководстве по эксплуатации процедуры, которые необходимо выполнять в опреде-





## Важная информация

ленной последовательности, пронумерованы.

**1** Если поэтапная инструкция оснащена серией рисунков, то нумерация каждого момента аналогична соответствующему рисунку.

**A** Серии рисунков сопровождаются пронумерованными списками с буквенными обозначениями, в которых взаимный порядок инструкций может отличаться.

**i** Стрелки с цифрами и без цифр используются для наглядности перемещений.

Если к поэтапной инструкции отсутствует серия из рисунков, то различные этапы обозначаются обычными цифрами.

### Списки позиций

**1** Для обозначения различных участков на обзорных рисунках используются красные кружки с цифрой. Эта же цифра приводится в списке позиций с описанием объекта, соответствующего данному рисунку.

### Маркированные списки

При перечислении в Руководстве по эксплуатации используется маркированный список.

Пример:

- Охлаждающая жидкость
- Масло для двигателя

### Продолжение следует

►► Если раздел продолжается на следующем развороте, данный символ расположен справа внизу.

### Запись данных

Компьютеры контролируют и обмениваются информацией о работе автомобиля, используя данные систем управления и безопасности автомобиля. Один или несколько таких компьютеров могут хранить информацию о системах, которые они контролируют в стандартных условиях вождения, во время столкновения или при обмене информации. Хранимая в памяти информация может использоваться:

- Volvo Car Corporation
- Мастерскими по ремонту и обслуживанию автомобиля
- Полицией или другими органами власти
- Другими лицами, имеющими право на законных основаниях или с разрешения владельца автомобиля пользоваться данной информацией.

### Аксессуары и дополнительная оснастка

Неправильное подключение или установка дополнительного оборудования могут отрицательно повлиять на электронную систему автомобиля. Некоторые аксессуары функционируют только при условии, что соответствующее программное обеспечение установлено в компьютерной системе Вашего автомобиля. Поэтому перед установкой дополнительных принадлежностей, подключаемых или влияющих на электрическую систему автомобиля, мы рекомендуем обязательно обратиться на официальную станцию техобслуживания Volvo.

### Информация в сети Интернет

На сайте [www.volvocars.com](http://www.volvocars.com) можно найти дополнительную информацию о вашем автомобиле.



## Volvo и окружающая среда

### Экологическая концепция Volvo Car Corporation



Забота об окружающей среде является одним из основополагающих принципов деятельности всех подразделений Volvo Car Corporation. Мы также верим, что наши клиенты разделяют нашу заботу об окружающей среде.

Ваш автомобиль Volvo отвечает жестким международным стандартам по охране окружающей среды и, кроме того, изготавливается на одном из самых экологически чистых и ресурсосберегающих заводов в мире. Volvo Car Corporation сертифицирован согласно глобальному сертификату ISO, включающему экологический стандарт ISO

14001, в соответствии с которым действуют все наши заводы и большинство других наших подразделений. Мы требуем также, чтобы и наши партнеры систематически занимались вопросами охраны окружающей среды.

#### Расход топлива

Все автомобили Volvo конкурентоспособны в отношении расхода топлива в соответствующих классах. Чем меньше расход топлива, тем ниже в общем случае уровень выбросов двуокиси углерода — газа, создающего парниковый эффект.

Расход топлива зависит от водителя. С дополнительной информацией можно ознакомиться в рубрике **Охрана окружающей среды**, расположенной ниже.

#### Эффективная очистка отработавших газов

Ваш автомобиль Volvo изготовлен в соответствии с концепцией "Чистота внутри и снаружи" — концепция, которая предусматривает как чистую среду в салоне, так и высокую степень очистки отработанных газов. Во многих случаях уровень выбросов отработанных газов намного ниже действующих нормативов.



## Volvo и окружающая среда

### Чистый воздух в салоне

Фильтр в салоне препятствует проникновению в салон пыли и пыльцы через воздухозаборник.

Совершенная система контроля качества воздуха IAQS\* (Interior Air Quality System), следит за тем, чтобы воздух, поступающий в салон, был чище, чем снаружи в транспортном потоке.

Система состоит из электронного датчика и угольного фильтра. Поступающий воздух постоянно контролируется, и воздухозаборник закрывается при повышенном содержании некоторых вредных для здоровья газов, например, оксида углерода. Подобная ситуация может встречаться, например, в плотном транспортном потоке, пробках или туннелях.

Угольный фильтр препятствует поступлению оксидов азота, приповерхностного озона и углеводородов.

### Стандарт для текстильных покрытий

В салоне Volvo создается уютная и приятная атмосфера даже для страдающих контактной аллергией и астмой. Особое внимание уделено выбору экологически безопасных материалов, которые отвечают требованиям стандарта Oeko-Tex 100<sup>1</sup> – большой

успех в создании еще более здорового климата в салоне.

Сертификации согласно Oeko-Tex подлежат, например, ремни безопасности, коврики и текстиль. Дубильные вещества для кожаной обивки, отвечающие требованиям этого стандарта, не содержат хрома, а в них входят растительные вещества.

### Станции техобслуживания Volvo и экология

Регулярное обслуживание создает условия для увеличения срока службы автомобиля с сохранением низкого расхода топлива. Это способствует сохранению более чистой окружающей среды. Ваш автомобиль становится частью нашей системы, если Вы доверяете мастерским Volvo проводить сервис и обслуживание автомобиля. Мы уделяем внимание организации помещений в наших мастерских с целью предотвращения проливов и выбросов в окружающую среду. Персонал наших станций техобслуживания обладает необходимыми знаниями и оборудованием, что гарантирует максимальную экологическую безопасность.

### Охрана окружающей среды

Вы можете внести свой вклад в охрану окружающей среды, например, экономичным

вождением, а также выполняя рекомендации по уходу и техобслуживанию автомобиля, приведенные в Руководстве по эксплуатации.

Несколько советов по защите окружающей среды (дополнительные советы о том, как можно снизить воздействие на окружающую среду, и экономичном вождении стр. 293, 226):

- Для низкого расхода топлива поддерживайте в шинах давление ECO, см. стр. 293.
- Груз на крыше и лыжный кофр увеличивают сопротивление воздуха, в связи с чем повышается расход топлива. Снимайте их сразу же после использования.
- Не возите в автомобиле ненужные вещи. Чем тяжелее груз, тем выше расход топлива.
- Если в автомобиле установлен предпусковой подогреватель, обязательно включайте его перед холодным пуском. Это позволяет уменьшить расход топлива и выбросы в атмосферу.
- Ведите автомобиль плавно, избегая резких торможений.

<sup>1</sup> Более подробно см. [www.oekotex.com](http://www.oekotex.com)

- Используйте максимально высокую передачу. На низких оборотах двигатель расходует меньше топлива.
- Притормаживайте двигателем.
- Не допускайте работу двигателя на холостых оборотах. Выполняйте местные предписания. Выключайте двигатель при длительном ожидании.
- Утилизируйте опасные для окружающей среды отходы, например, батарейки и масло, экологически безопасным способом. Если вы не знаете точно, как поступить с этими отходами, мы рекомендуем обратиться за советом на официальную станцию техобслуживания Volvo.
- Регулярно проводите техобслуживание автомобиля.
- Расход топлива значительно возрастает на высоких скоростях в связи с увеличением сопротивления воздуха. При увеличении скорости в два раза сопротивление воздуха возрастает в 4 раза.

Следуя этим советам, Вы добьетесь экономии топлива без каких-либо негативных последствий для продолжительности или комфорта поездки. Вы сэкономите свой автомобиль, деньги и ресурсы планеты.

### Руководство по эксплуатации и окружающая среда

Символ FSC указывает на то, что источником бумажной массы, использованной для публикации данного издания, послужили леса, сертифицированные FSC, или другие контролируемые источники.



Ремни безопасности .....	14
Система надувных подушек безопасности (SRS - Airbag).....	17
Активирование/отключение подушки безопасности* .....	21
Боковая подушка безопасности (SIPS-bag) .....	24
Надувной занавес (IC) .....	26
WHIPS .....	27
Когда срабатывают системы .....	29
Аварийный режим.....	30
Безопасность детей.....	31

БЕЗОПАСНОСТЬ



01





## Ремень безопасности

### Общая информация

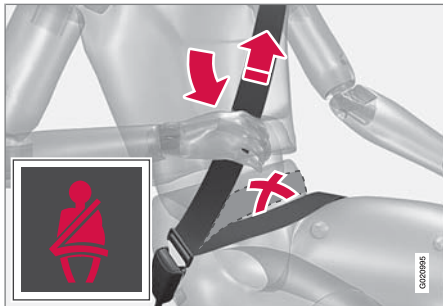

Если не пристегнуть ремень безопасности, резкое торможение может иметь серьезные последствия. Поэтому проверьте, чтобы все пассажиры пристегнули ремни безопасности.

Для того чтобы ремень безопасности обеспечивал максимальную защиту, необходимо, чтобы он плотно прилегал к телу. Не отклоняйте спинку сидения слишком далеко назад. Ремень безопасности рассчитан так, чтобы обеспечивать защиту при нормальном положении спинки.

### Пристегивание ремня безопасности

Медленно вытяните ремень безопасности и застегните его, вставив язычок в замок.

Громкий щелчок указывает на фиксацию ремня безопасности.

На заднем сидении определенный язычок подходит только к соответствующему замку\*.

### Отстегивание ремня безопасности

Нажмите на красную кнопку в замке и дайте катушке втянуть ремень безопасности. Если ремень безопасности не втянулся полностью, подайте его вручную, чтобы он не провисал.

Ремень безопасности блокируется и не вытягивается:

- если вытягивать его резко
- во время торможения и ускорения
- если автомобиль сильно наклонен.

### Всегда помните следующее:

- нельзя использовать застёжки и т.п., мешающие нормальному прилеганию ремня безопасности
- необходимо следить, чтобы ремень безопасности не был перекручен и не зацепился за что-либо
- набедренная часть ремня должна располагаться низко (не на животе)
- необходимо натянуть набедренную ленту по бедрам, протянув диагональ-

ную ленту ремня, как показано на предыдущем рисунке.

### **⚠ ПРЕДОСТЕРЕЖЕНИЕ**

Ремень безопасности и подушка безопасности срабатывают согласованно. Если ремень безопасности не пристегнут или используется неправильно, это может снизить защитные свойства надувной подушки безопасности в случае столкновения.

### **⚠ ПРЕДОСТЕРЕЖЕНИЕ**

Каждый ремень безопасности рассчитан только на одного человека.



## Ремень безопасности

### **! ПРЕДОСТЕРЕЖЕНИЕ**

Запрещается самостоятельно вносить изменения или проводить ремонт ремня безопасности. Volvo рекомендует обратиться на официальную станцию техобслуживания Volvo.

Если ремень безопасности подвергался сильным перегрузкам, например, во время столкновения, замене подлежит весь ремень. Даже если ремень безопасности выглядит неповрежденным, его защитные свойства могут быть частично утрачены. Заменяйте также изношенный или поврежденный ремень безопасности. Новый ремень безопасности должен быть одобрен и предназначен для установки на то же место, что и заменяемый.

### Ремень безопасности и беременность

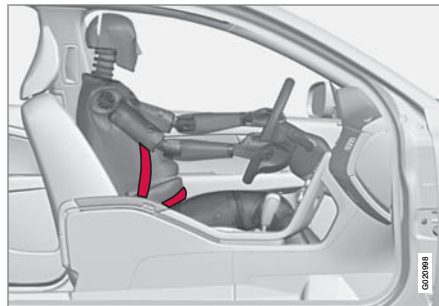

Следует обязательно пользоваться ремнем безопасности во время беременности, при это очень важно использовать его правильно. Ремень безопасности должен плотно прилегать к плечу, а диагональная часть ремня должна располагаться посередине на груди и сбоку живота.

Набедренная часть ремня безопасности должна плоско лежать на бедрах как можно ниже под животом. Не допускайте, – чтобы она скользила вверх по животу. Необходимо, чтобы ремень безопасности плотно прилегал к телу, не провисая без необходимости. Следите также за тем, чтобы ремень безопасности не был перекручен.

Вследствие того, что беременность изменяет фигуру спереди, беременным водителям следует регулировать кресло и рулевое колесо с тем, чтобы не терять возможность управлять автомобилем (это означает, что водитель должен легко доставать рулевое колесо и ножные педали). Следует устанавливать максимальное расстояние между животом и рулевым колесом.

### Напоминание о ремне безопасности



Напоминание пассажирам, не пристегнутым ремнями безопасности, подается в виде звукового и светового сигнала. Звуковое напоминание зависит от скорости, а иногда подается по времени. Световое напоминание расположено в потолочной консоли и в комбинированном приборе.





## Ремень безопасности

На детские кресла действие системы напоминания о ремне безопасности не распространяется.

### Заднее сиденье

Напоминание о ремне безопасности на заднем сидении включает две составляющие функции:

- Информирует о том, какие ремни безопасности используются на заднем сидении. Сообщение показывается на информационном дисплее при использовании ремней безопасности или открытии задней двери. Сообщение удаляется автоматически прим. через 30 секунд, но может также подтверждаться нажатием кнопки **READ** на подрулевом рычаге мигающих сигналов.
- Напоминает о том, что во время движения отстегнут один из ремней безопасности на заднем сидении. Напоминание поступает в виде сообщения на информационном дисплее в сочетании со звуковым и световым сигналом. Напоминание аннулируется, если ремень безопасности вновь пристегивается, но может также подтверждаться вручную нажатием кнопки **READ**.

К сообщению на информационном дисплее, показывающему, какие ремни безопасности используются, имеется постоянный доступ.

Чтобы просмотреть сохраненные сообщения, нажмите клавишу **READ**.

### Некоторые рынки

Напоминание водителю и пассажиру на переднем сидении, не пристегнутому ремнем безопасности, подается в виде звукового и светового сигнала. На низкой скорости звуковое напоминание подается первые 6 секунд.

### Натяжитель ремня безопасности

Все ремни безопасности оснащены преднатяжителем ремня. Механизм в преднатяжителе ремня натягивает ремень безопасности при достаточно сильном столкновении. При этом ремень безопасности более эффективно удерживает пассажира.



## Система надувных подушек безопасности (SRS - Airbag)

### Предупреждающий символ в комбинированном приборе

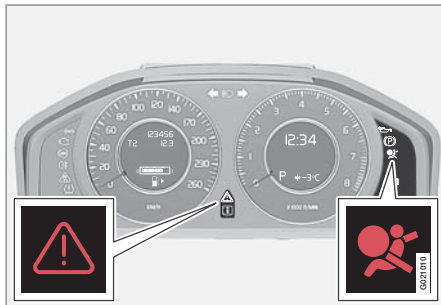

Работа системы надувных подушек безопасности непрерывно контролируется модулем управления системы. Предупреждающий символ в комбинированном приборе включается в положении зажигания II или III. Этот символ гаснет прим. через 6 секунд, если система надувных подушек безопасности исправна.

### **⚠ ПРЕДОСТЕРЕЖЕНИЕ**

Если предупреждающий символ системы подушек безопасности продолжает гореть или включается во время движения, это указывает на нарушение в работе системы надувных подушек. Символ указывает на неисправность системы ремней безопасности, SIPS, системы IC или другую неисправность в системе SRS. Volvo рекомендует незамедлительно обратиться на официальную станцию техобслуживания Volvo.

Если это необходимо, то одновременно с предупреждающим символом на информационном дисплее появляется сообщение. Если предупреждающий символ неисправен, загорается предупреждающий треугольник, и на дисплее появляется **Возд.подуш. SRS Требуется обслуж** или **Возд.подуш. SRS Треб.сроч.обслуж.** Volvo рекомендует незамедлительно обратиться на официальную станцию техобслуживания Volvo.

### Обзор системы надувных подушек безопасности

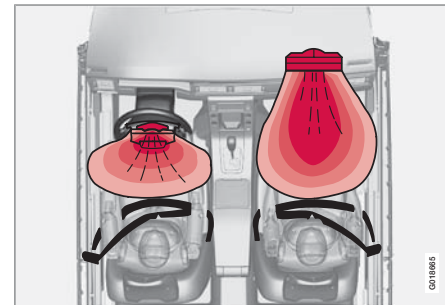

Система SRS, автомобиль с левосторонним управлением.

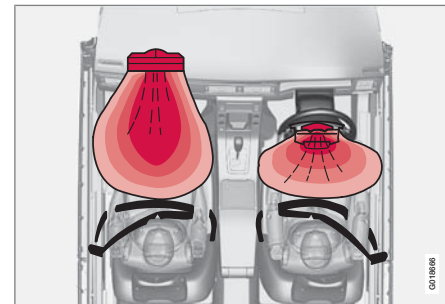

Система SRS, автомобиль с правосторонним управлением.



## Система надувных подушек безопасности (SRS - Airbag)

Система SRS состоит из надувных подушек безопасности и датчиков. Датчики реагируют на достаточно сильное столкновение, и подушка/подушки безопасности надуваются, одновременно нагреваясь при этом. Для амортизации удара подушка безопасности выпускает воздух при сжатии. При этом в салоне появляется небольшое количество дыма, что абсолютно нормально. Весь процесс, включая надувание и сдувание подушки безопасности, происходит в десятые доли секунды.

### ПРЕДОСТЕРЕЖЕНИЕ

Volvo рекомендует обратиться на официальную станцию техобслуживания Volvo для проведения ремонта. Неправильное обращение с системой подушек безопасности может привести к неправильному функционированию и как следствие тяжелым травмам.

### ВНИМАНИЕ

Датчики срабатывают по-разному в зависимости от силы столкновения и от того, пристегнут ли ремень безопасности водителя или пассажира на переднем сидении соответственно.

При столкновении возможны ситуации, когда срабатывает только одна подушка безопасности (или ни одной). Система подушек безопасности распознает силу, приложенную к автомобилю при столкновении, и реагирует на это срабатыванием одной или нескольких надувных подушек безопасности.

Мощность подушек безопасности также согласовывается с силой, приложенной к автомобилю при столкновении.

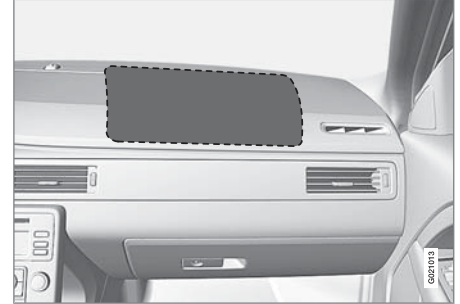

*Расположение подушки безопасности на стороне пассажира в автомобиле с левосторонним управлением.*



*Расположение подушки безопасности на стороне пассажира в автомобиле с правосторонним управлением.*



## Система надувных подушек безопасности (SRS - Airbag)

### Подушка безопасности на стороне водителя

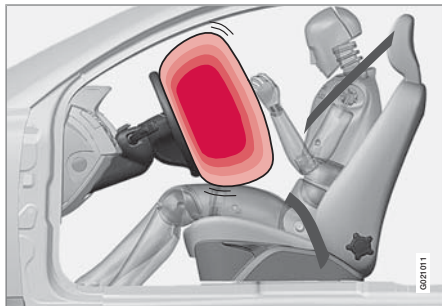

В качестве дополнения к ремню безопасности на стороне пассажира автомобиль оснащен подушкой безопасности SRS (Supplemental Restraint System), которая в сложенном виде смонтирована в центре рулевого колеса. Такое рулевое колесо имеет маркировку **SRS AIRBAG**.

### **⚠ ПРЕДОСТЕРЕЖЕНИЕ**

Ремень безопасности и подушка безопасности срабатывают согласованно. Если ремень безопасности не пристегнут или используется неправильно, это может снизить защитные свойства надувной подушки безопасности в случае столкновения.

### Подушка безопасности на стороне пассажира

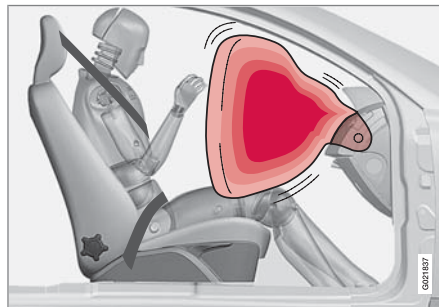

В дополнение к ремню безопасности на стороне пассажира автомобиль оснащен надувной подушкой безопасности, которая в сложенном виде находится в отделении

над перчаточным ящиком. Такая панель имеет маркировку **SRS AIRBAG**.

### **⚠ ПРЕДОСТЕРЕЖЕНИЕ**

Для максимальной травмобезопасности при срабатывании надувной подушки безопасности пассажир должен сидеть как можно прямее, его ноги должны стоять на полу, а спина опираться на спинку кресла. Ремень безопасности должен быть натянут и пристегнут.

### **⚠ ПРЕДОСТЕРЕЖЕНИЕ**

Не кладите какие-либо предметы перед или на приборной панели там, где находится надувная подушка безопасности пассажира.



## Система надувных подушек безопасности (SRS - Airbag)

### **⚠ ПРЕДОСТЕРЕЖЕНИЕ**

Запрещено сажать детей в детское кресло или детскую подушку на переднем сиденье, если надувная подушка безопасности активирована<sup>1</sup>.

Не разрешайте детям стоять или сидеть перед креслом пассажира. На переднем сиденье пассажира запрещено сидеть пассажирам ростом менее 140 см, если подушка безопасности активирована.

Нарушение вышеперечисленных правил может быть опасно для жизни ребенка.

### Табличка подушки безопасности

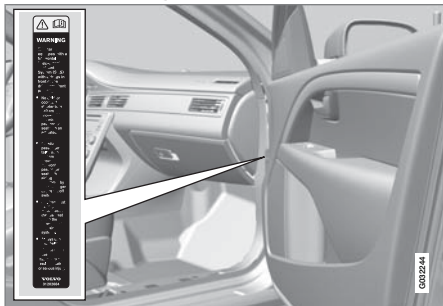

Табличка подушки безопасности расположена на стойке двери.

<sup>1</sup> Информацию об активировании/отключении подушки безопасности см. стр. 21.



## Активирование/отключение подушки безопасности\*

### Отключение с помощью автомобильного ключа – PACOS

#### Общая информация

Подушку безопасности пассажира на переднем сидении можно отключить, если автомобиль оснащен переключателем PACOS (Passenger Airbag Cut Off Switch). Информацию о включении/отключении подушки см. в разделе Активирование/отключение.

#### Отключение с помощью автомобильного ключа/переключатель

Переключатель подушки безопасности пассажира (PACOS) расположен в торце приборной панели на стороне пассажира и доступен, когда дверь открыта (см. в следующем разделе "Переключатель PACOS"). Контролируйте правильное положение переключателя. Для изменения положения переключателя Volvo рекомендует пользоваться вставным плоским ключом пульта дистанционного управления.

Информацию о плоском ключе, см. стр. 48.

#### **⚠ ПРЕДОСТЕРЕЖЕНИЕ**

Нарушение вышеперечисленных правил может быть опасно для жизни пассажиров.

#### **⚠ ПРЕДОСТЕРЕЖЕНИЕ**

Если в автомобиле установлена подушка безопасности на стороне переднего пассажира, но переключатель (PACOS, Passenger Airbag Cut Off Switch) отсутствует, подушка безопасности всегда находится в активированном состоянии.

#### **⚠ ПРЕДОСТЕРЕЖЕНИЕ**

Запрещено сажать детей в детское кресло или на опорную подушку на переднем сиденье, если надувная подушка безопасности активирована и горит символ  в потолочной консоли. Нарушение вышеуказанного правила может быть опасно для жизни ребенка.

#### **⚠ ПРЕДОСТЕРЕЖЕНИЕ**

Не разрешайте садиться на место пассажира, если текстовое сообщение в потолочной панели (см. стр. 22) указывает, что подушка безопасности отключена, и одновременно в комбинированном приборе показывается предупреждающий символ системы Airbag. Это означает наличие серьезной неисправности. Незамедлительно обратитесь на станцию техобслуживания. Volvo рекомендует обратиться на официальную станцию техобслуживания Volvo.

#### Активирование/отключение

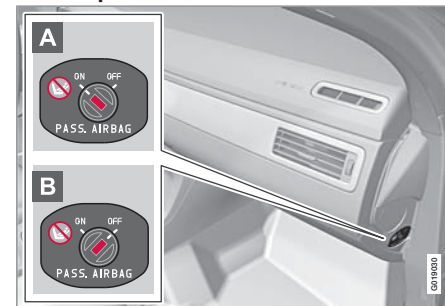

Расположение переключателя.

- A** Подушка безопасности активирована. Если переключатель находится в этом положении, пассажир ростом выше 140 см может сидеть на переднем

\* Опция/дополнительное оборудование, дополнительную информацию см. Введение.



## Активирование/отключение подушки безопасности\*

кресле, а ребенок в детском кресле и на опорной подушке никогда не должен сидеть на этом месте.

**В** Подушка безопасности отключена. Если переключатель находится в этом положении, ребенок в детском кресле или на опорной подушке может сидеть на месте пассажира на переднем сидении, а пассажирам ростом выше 140 см запрещается занимать это место.

### ПРЕДОСТЕРЕЖЕНИЕ

#### Активированная подушка безопасности (место пассажира):

Запрещено сажать детей в детское кресло или детскую опорную подушку на переднем сиденье, если надувная подушка безопасности активирована. Это относится ко всем лицам ростом менее 140 см.

#### Отключенная подушка безопасности (место пассажира):

Пассажирам ростом выше 140 см запрещается занимать переднее сиденье при отключенной подушке безопасности.

Нарушение вышеперечисленных правил может быть опасно для жизни.

### Сообщения



Индикация в потолочной консоли, которая указывает, что подушка безопасности на стороне пассажира отключена.

Текстовое сообщение и символ в потолочной панели указывают, что подушка безопасности пассажира на переднем сидении отключена (см. предыдущий рисунок).



Индикация в потолочной консоли, которая указывает, что подушка безопасности на стороне пассажира активирована.

Предупреждающий символ в потолочной панели указывает, что подушка безопасности переднего пассажира активирована (см. предыдущий рисунок).

**Активирование/отключение подушки безопасности\***** ВНИМАНИЕ**

Когда дистанционный ключ устанавливается в положение зажигания II или III, в комбинированном приборе в течение прим. 6 секунд показывается предупреждающий символ подушки безопасности (см. стр. 17).

После этого включается индикация в потолочной консоли, которая показывает действующий статус подушки безопасности пассажира. Дополнительную информацию о различных положениях зажигания для дистанционного ключа см. стр. 77.

\* Опция/дополнительное оборудование, дополнительную информацию см. Введение.





## Боковая подушка безопасности (SIPS-bag)

### Боковая подушка безопасности



При боковом столкновении SIPS (Side Impact Protection System) направляет большую часть силы удара на балки, стойки, пол, крышу и другие элементы кузова автомобиля. Боковые подушки безопасности на стороне водителя и пассажира защищают грудь и бедра и являются важным элементом системы SIPS.

Система SIPS-bag состоит из двух основных частей: боковой подушки безопасности и датчиков. Боковая подушка безопасности смонтирована на раме спинки переднего сидения.



### ПРЕДОСТЕРЕЖЕНИЕ

- Volvo рекомендует проводить ремонт только на официальной станции техобслуживания Volvo. Неправильное обращение с системой боковых подушек SIPS может привести к неправильному функционированию и как следствие тяжелым травмам.
- Между внешней боковой поверхностью сиденья и панелью двери не должны находиться посторонние предметы, так как эта зона находится в пределах досягаемости боковой подушки безопасности.
- Volvo рекомендует использовать только чехлы, одобренные для использования Volvo. Другие чехлы могут помешать функционированию боковых подушек безопасности.
- Боковая подушка безопасности является дополнением к ремню безопасности. Обязательно пристегивайтесь ремнем безопасности.

### Детское кресло и боковая подушка безопасности

Боковая подушка безопасности не снижает защитные свойства автомобиля в отноше-

нии детского кресла или детской опорной подушки.

Детское кресло/опорная подушка может размещаться на переднем сиденье только, если автомобиль не оборудован активируемой<sup>1</sup> подушкой безопасности на стороне пассажира.

### Расположение

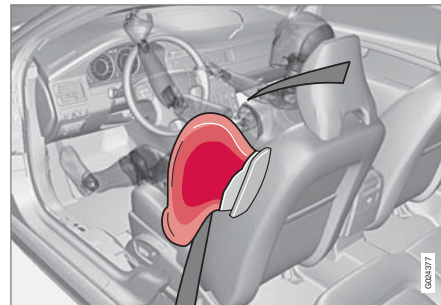

Место водителя, автомобиль с левосторонним управлением.

<sup>1</sup> Информацию об активировании/отключении подушки безопасности см. стр. 21.



## Боковая подушка безопасности (SIPS-bag)

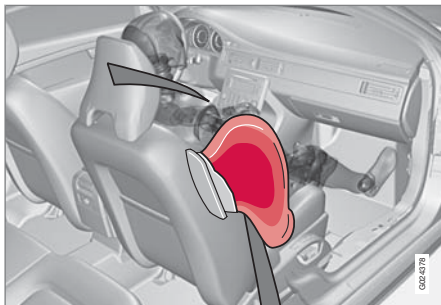

*Место пассажира, автомобиль с левосторонним управлением.*

Система подушек SIPS состоит из боковых подушек безопасности и датчиков. При достаточно сильном столкновении датчики реагируют, и боковая подушка надувается. Боковая подушка безопасности надувается между пассажиром и дверной панелью и тем самым гасит силу удара, направленную на пассажира, в момент столкновения. Когда в момент удара подушка сдавливается, она сдувается. Обычно боковая подушка безопасности срабатывает только на стороне удара.

### Табличка, боковая подушка безопасности

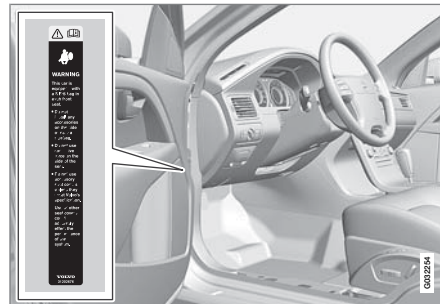

*Табличка боковой подушки безопасности расположена на стойке двери.*



## Надувной занавес (IC)

### Назначение

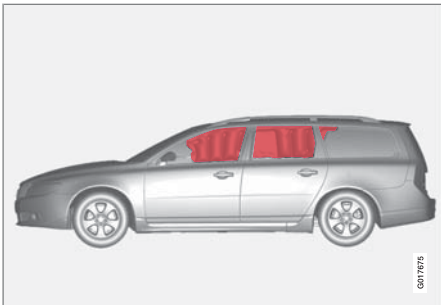

Надувной занавес IC (Inflatable Curtain) является дополнением к подушкам SIPS и SRS. Он смонтирован в облицовке потолка вдоль боковин автомобиля и защищает пассажиров на внешних местах в автомобиле. При достаточно сильном столкновении датчики реагируют, и занавес надувается. Надувной занавес помогает во время столкновения защитить голову водителя и пассажиров от ударов о внутренние поверхности автомобиля.

### ПРЕДОСТЕРЕЖЕНИЕ

Нельзя подвешивать или крепить тяжелые предметы за ручки, расположенные в потолке. Крючок, установленный на ручке, предназначен для легкой одежды (а не для твердых предметов, таких, например, как зонты).

Не вкручивайте и не монтируйте что-либо на внутренней облицовке потолка, стойках дверей или боковых панелях. Это может снизить защитные свойства автомобиля. Volvo рекомендует устанавливать в этих зонах только оригинальные детали, одобренные Volvo.

### ПРЕДОСТЕРЕЖЕНИЕ

Груз в автомобиле должен располагаться на 50 мм ниже верхнего края стекол в дверях. В противном случае может пропасть защитный эффект надувного занавеса, спрятанного за обшивкой потолка автомобиля.

### ПРЕДОСТЕРЕЖЕНИЕ

Надувной занавес является дополнением к ремню безопасности.

Обязательно пристегивайтесь ремнем безопасности.



## WHIPS

## Защита от плетевых травм шеи – WHIPS

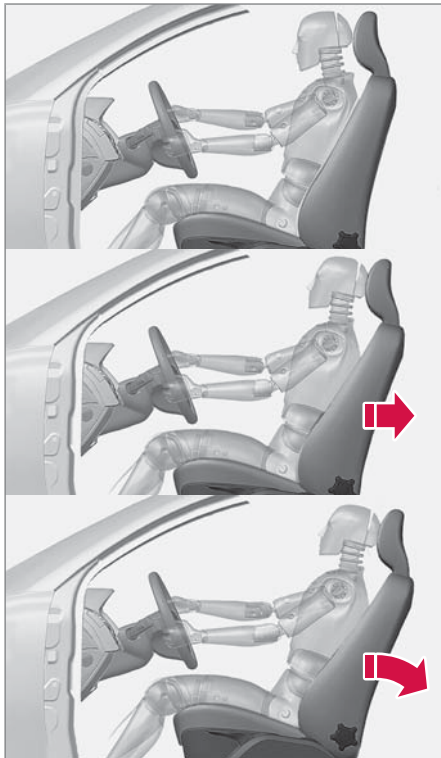

Система WHIPS (Whiplash Protection System) состоит из энергопоглощающей спинки и специально модернизированного для данной системы подголовника в передних сиденьях. Система активируется в момент удара сзади, и ее срабатывание зависит от угла удара, скорости и вида транспортного средства, нанесшего удар.

### ПРЕДОСТЕРЕЖЕНИЕ

Система WHIPS является дополнением к ремню безопасности. Обязательно пристегивайтесь ремнем безопасности.

### Функции кресла

При активировании системы WHIPS спинки передних кресел откидываются назад, изменяя положение водителя и пассажира на переднем сиденье. Это снижает опасность повреждения шейных позвонков при резком ударе, т.н. плетевых травмы.

### ПРЕДОСТЕРЕЖЕНИЕ

Запрещается самостоятельно вносить изменения или проводить ремонт кресла или системы WHIPS. Volvo рекомендует обратиться на официальную станцию техобслуживания Volvo.

## Система WHIPS и детское кресло/ опорная подушка

Система WHIPS не снижает защитные свойства детского кресла или детской опорной подушки.

### Правильная посадка

Максимальная защита водителя и пассажира на переднем сиденье обеспечивается, когда они сидят посередине своих сидений с минимальным расстоянием между головой и подголовником.

### Не создавайте помех для функционирования системы WHIPS



Не кладите какие-либо предметы на пол за креслом водителя/пассажира.



## WHIPS

### **! ПРЕДОСТЕРЕЖЕНИЕ**

Не кладите коробки и другой аналогичный багаж так, чтобы он оказался зажатым между подушкой заднего сидения и спинкой переднего сидения. Не создавайте помех функционированию системы WHIPS.



*Не кладите посторонние предметы на заднее сидение.*

### **! ПРЕДОСТЕРЕЖЕНИЕ**

Если спинка заднего сидения опущена вниз, следует переместить переднее кресло вперед так, чтобы оно не соприкасалось с опущенной спинкой.

### **! ПРЕДОСТЕРЕЖЕНИЕ**

Если кресло подвергалось сильным перегрузкам, например, при наезде сзади, необходимо проверить работу системы WHIPS. Volvo рекомендует провести проверку на официальной станции техобслуживания Volvo.

Даже если кресло не имеет видимых повреждений, защитные свойства системы WHIPS могут быть частично утрачены.

Volvo рекомендует обратиться на официальную станцию техобслуживания Volvo для проверки системы даже при незначительных наездах сзади.



## Когда срабатывают системы

## Когда срабатывают системы

Система	Активирование
Преднатяжитель ремня безопасности, передние сидения	В случае фронтального и/или бокового столкновения и/или наезда сзади
Преднатяжители ремней безопасности задних сидений	При фронтальном столкновении
Надувные подушки безопасности SRS	При фронтальном столкновении <sup>A</sup>
Боковые подушки безопасности SIPS	При боковом столкновении <sup>A</sup>
Надувной занавес IC	При боковом столкновении <sup>A</sup>
Защита от травм шеи WHIPS	При наезде сзади

<sup>A</sup> В результате столкновения автомобиль может быть сильно деформирован, но подушки безопасности при этом могут не сработать. На способ активирования различных систем безопасности автомобиля влияют ряд факторов, как, например, жесткость и вес объекта столкновения, скорость автомобиля, угол, под которым произошло столкновение и пр.

Если подушки безопасности сработали, рекомендуется следующее:

- Доставка автомобиля. Volvo рекомендует доставить автомобиль на официальную станцию техобслуживания Volvo. Запрещается управлять автомобилем со сработавшими подушками безопасности.
- Volvo рекомендует доверить официальной станции техобслуживания Volvo замену компонентов в системах безопасности автомобиля.
- Обязательно обратитесь к врачу.



## ВНИМАНИЕ

Активирование системы SRS, SIPS, IC и ремней безопасности во время столкновения происходит только однократно.



## ПРЕДОСТЕРЕЖЕНИЕ

Модуль управления системами подушек безопасности расположен в центральной консоли. Если центральная консоль окажется погруженной в воду или другую жидкость, отсоедините провода аккумуляторной батареи. Не запускайте двигатель, так как могут сработать подушки безопасности. Доставка автомобиля. Volvo рекомендует доставить автомобиль на официальную станцию техобслуживания Volvo.



## ПРЕДОСТЕРЕЖЕНИЕ

Запрещается управлять автомобилем со сработавшими подушками безопасности. Это может затруднить управление автомобилем. Другие системы защиты также могут быть повреждены. Интенсивное задымление и запыление во время срабатывания подушек безопасности может вызвать раздражение/травмы глаз и кожи. При раздражении промойте холодной водой. Быстрое срабатывание подушек безопасности в сочетании с материалом подушек может также вызвать ожоги кожи и раздражение вследствие трения.



## Аварийный режим

### Ограничение действия функций



Если автомобиль участвовал в столкновении, на информационном дисплее может появиться текст **Аварийный режим См. руководство**. Это означает, что не все функции автомобиля выполняются в полном объеме. Режим безопасности это защита, которая задействуется, когда во время столкновения могли быть повреждены важные функции автомобиля, например, топливопроводы, датчики одной из систем защиты или система тормозов.

### Попытка пуска двигателя

Сначала убедитесь, что из автомобиля не вытекает топливо. Запах топлива также не допускается.

Если все выглядит нормально, то после проверки отсутствия утечки топлива можно попытаться завести двигатель.

Сначала выньте из замка пульт дистанционного управления и вновь вставьте его на место. Электронные системы автомобиля попытаются самовосстановиться до нормального состояния. После этого попробуйте запустить двигатель. Если сообщение **Аварийный режим См. руководство** остается на дисплее, автомобилем запрещается управлять или буксировать; его необходимо эвакуировать. Скрытые повреждения могут препятствовать управлению автомобилем во время движения, даже если Вам кажется, что автомобиль не потерял управление.

### Перемещение

Если **Normal mode** показывается после сброса **Аварийный режим См. руководство**, автомобиль можно осторожно убрать с проезжей части. Не перемещайте автомобиль дальше, чем это необходимо.

### ПРЕДОСТЕРЕЖЕНИЕ

Не пытайтесь самостоятельно ремонтировать автомобиль или возвращать электронику в исходное положение после регистрации аварийного режима. Это может привести к травмам или неправильной работе систем автомобиля. Volvo рекомендует доверить официальной станции техобслуживания Volvo провести проверку и возврат автомобиля в нормальный режим работы после того, как было показано сообщение **Аварийный режим См. руководство**.

### ПРЕДОСТЕРЕЖЕНИЕ

Ни при каких обстоятельствах не заводите двигатель после появления сообщения **Режим безопасности**, если чувствуется запах топлива. Без промедления покиньте автомобиль.

### ПРЕДОСТЕРЕЖЕНИЕ

Если автомобиль остается в аварийном режиме, его запрещается буксировать. Его следует эвакуировать с места аварии. Volvo рекомендует доставить автомобиль на официальную станцию техобслуживания Volvo.



## Безопасность детей

### Дети должны сидеть так, чтобы им было удобно и безопасно

Место ребенка в автомобиле и необходимое оборудование выбирается в зависимости от веса и роста ребенка; подробную информацию см. стр. 33.

#### **i** ВНИМАНИЕ

В разных странах существуют разные правила, регламентирующие размещение ребенка в автомобиле. Ознакомьтесь с действующими правилами.

Дети любого возраста и роста должны всегда сидеть в автомобиле правильно пристегнутыми. Ребенок, ни при каких обстоятельствах не должен сидеть на коленях пассажира.

Оригинальное оборудование Volvo для безопасности детей сконструировано специально для Вашего автомобиля. Volvo рекомендует использовать оригинальное оборудование Volvo, чтобы быть уверенным в правильном расположении и надежности точек крепления и крепежных деталей.

#### **i** ВНИМАНИЕ

С вопросами по монтажу оборудования для безопасности детей обращайтесь к его изготовителю за более четкими инструкциями.

### Детские кресла



Детское кресло и надувная подушка безопасности несовместимы.

Volvo выпускает изделия, обеспечивающие безопасность детей, которые разработаны специально для автомобилей Volvo и проверены на них.

#### **i** ВНИМАНИЕ

При использовании изделий для безопасности детей необходимо ознакомиться с прилагаемыми инструкциями по монтажу.

Не закрепляйте крепежные ленты детского кресла на штоке продольного перемещения кресла, пружинах или различных направляющих и балках под сидением. Острые края могут повредить крепежные ленты.

Для правильной установки ознакомьтесь с инструкциями по монтажу детского кресла.

### Местоположение детских кресел

Следует размещать:

- детское кресло/опорную подушку на кресле пассажира, если на месте пассажира отсутствует активированная подушка безопасности<sup>1</sup>.
- повернутое назад детское кресло на заднем сидении.

Ребенок должен находиться на заднем сидении, если подушка на стороне пассажира активирована. Если ребенок находится на месте пассажира, то, когда

<sup>1</sup> Информацию об активированной/отключенной подушке безопасности (SRS) см. стр. 21.





## Безопасность детей

подушка безопасности надувается, он может получить серьезные травмы.

### ПРЕДОСТЕРЕЖЕНИЕ

Запрещено сажать детей в детское кресло или детскую подушку на переднем сиденье, если активирована надувная подушка безопасности (SRS).

На переднем сиденье пассажира запрещено сидеть лицам ростом менее 140 см, если активирована подушка безопасности (SRS).

Нарушение вышеперечисленных правил может быть опасно для жизни ребенка.

### ПРЕДОСТЕРЕЖЕНИЕ

Запрещается использовать детские опорные подушки/детские кресла, оснащенные стальными скобами или другими элементами, которые могут соприкаться с кнопкой замка ремня безопасности, так как это может привести к случайному открытию замка ремня.

Следите за тем, чтобы верхняя часть детского кресла не опиралась на ветровое стекло.

### Табличка с информацией о подушке безопасности



Табличка расположена в торце приборной панели на стороне пассажира.

**Рекомендуемое детское защитное оборудование<sup>2</sup>**

Вес/Возраст	Переднее сиденье	Внешние места заднего сидения	Среднее место заднего сидения
Группа 0 макс. 10 кг (0-9 месяцев) и Группа 0+ макс. 13 кг	Детское кресло Volvo – Повернутое назад детское защитное кресло, крепится с помощью ремня безопасности автомобиля и крепежной ленты. Тип разрешения: E5 03135	Детское кресло Volvo – Повернутое назад детское защитное кресло, крепится с помощью ремня безопасности автомобиля, крепежной ленты и опоры. Тип разрешения: E5 03135	
	Младенческая вставка Volvo – Повернутое назад детское защитное кресло, крепится с помощью системы ISOFIX. Тип разрешения: E1 03301146	Младенческая вставка Volvo – Повернутое назад детское защитное кресло, крепится с помощью системы ISOFIX. Тип разрешения: E1 03301146	Младенческая вставка Volvo – Повернутое назад детское защитное кресло, крепится с помощью ремня безопасности автомобиля. Тип разрешения: E1 03301146
	Младенческая вставка Volvo – Повернутое назад детское защитное кресло, крепится с помощью ремня безопасности автомобиля Тип разрешения: E1 03301146	Младенческая вставка Volvo – Повернутое назад детское защитное кресло, крепится с помощью ремня безопасности автомобиля Тип разрешения: E1 03301146	

<sup>2</sup> В отношении другого оборудования для защиты детей Ваш автомобиль должен быть включен в соответствующий перечень производителя или соответствовать в целом нормативным требованиям ECE R44.



## Безопасность детей

Вес/Возраст	Переднее сиденье	Внешние места заднего сидения	Среднее место заднего сидения
Группа 1 9-18 кг (9-36 месяцев)	Детское кресло Volvo – Повернутое назад детское защитное кресло, крепится с помощью ремня безопасности автомобиля и крепежной ленты. Тип разрешения: E5 03135	Детское кресло Volvo – Повернутое назад детское защитное кресло, крепится с помощью ремня безопасности автомобиля, крепежной ленты и опоры. Тип разрешения: E5 03135	
	Детское поворотное кресло Volvo – Повернутое назад детское защитное кресло, крепится с помощью ремня автомобиля и крепежной ленты. Тип разрешения: E5 04192	Детское поворотное кресло Volvo – Повернутое назад детское защитное кресло, крепится с помощью ремня автомобиля и крепежной ленты. Тип разрешения: E5 04192	
	Britax Frixway – Повернутое назад детское защитное кресло с системой крепления ISOFIX и крепежной лентой. Тип разрешения: E5 03171	Britax Frixway – Повернутое назад детское защитное кресло с системой крепления ISOFIX и крепежной лентой. Тип разрешения: E5 03171	



## Безопасность детей

01

Вес/Возраст	Переднее сиденье	Внешние места заднего сидения	Среднее место заднего сидения
Группа 2, 15-25 кг, 3-6 лет	<p>Детское поворотное кресло Volvo – Повернутое вперед детское защитное кресло, крепится с помощью ремня автомобиля.</p> <p>Тип разрешения: E5 04191</p>	<p>Детское поворотное кресло Volvo – Повернутое вперед детское защитное кресло, крепится с помощью ремня автомобиля.</p> <p>Тип разрешения: E5 04191</p>	<p>Детское поворотное кресло Volvo – Повернутое вперед детское защитное кресло, крепится с помощью ремня автомобиля.</p> <p>Тип разрешения: E5 04191</p>
	<p>Детское поворотное кресло Volvo – Повернутое назад детское защитное кресло, крепится с помощью ремня безопасности автомобиля и крепежной ленты.</p> <p>Тип разрешения: E5 04192</p>	<p>Детское поворотное кресло Volvo – Повернутое назад детское защитное кресло, крепится с помощью ремня безопасности автомобиля и крепежной ленты.</p> <p>Тип разрешения: E5 04192</p>	
Группа 2/3 15-36 кг (3-12 лет)	<p>Опорная подушка Volvo – с или без спинки.</p> <p>Тип разрешения: E5 03139</p>	<p>Опорная подушка Volvo – с или без спинки.</p> <p>Тип разрешения: E5 03139</p>	<p>Опорная подушка Volvo – с или без спинки.</p> <p>Тип разрешения: E5 03139</p>
	<p>Детская опорная подушка Volvo со спинкой.</p> <p>Тип разрешения: E1 04301198</p>	<p>Детская опорная подушка Volvo со спинкой.</p> <p>Тип разрешения: E1 04301198</p>	<p>Детская опорная подушка Volvo со спинкой.</p> <p>Тип разрешения: E1 04301198</p>
		<p>Встроенная фиксируемая ремнем двухуровневая опорная подушка – опция, устанавливаемая на заводе-изготовителе.</p> <p>Тип разрешения: E5 04189</p>	



## Безопасность детей

### Интегрированные двухуровневые фиксируемые ремнем опорные подушки\*



Правильное положение, ремень лежит на плече.



Неправильное положение, голова не должна находиться выше подголовника, и ремень не должен лежать ниже плеча.

Интегрированные двухуровневые фиксируемые ремнем опорные подушки сконструированы специально для обеспечения безопасности детей. В комбинации с ремнем безопасности опорная подушка одобрена для детей весом от 15 до 36 кг и ростом от 95 до 140 см.

Перед началом поездки проверьте:

- что встроенная двухуровневая опорная подушка установлена правильно (см. таблицу ниже) и зафиксирована
- что ремень безопасности плотно прилегает к телу ребенка, не провисает и не перевернут

- что ремень безопасности не лежит на горле ребенка или ниже плеча (см. предыдущие рисунки)
- что для наилучшей защиты набедренная часть ремня безопасности расположена низко на бедрах.

	Уровень 1	Уровень 2
Вес	22-36 кг	15-25 кг
Длина	115-140 см	95-120 см

Инструкции по регулировке опорной подушки на двух уровнях см. страницы 36-38.

### Раскладывание двухуровневой опорной подушки

#### Уровень 1





## Безопасность детей

**1** Чтобы освободить опорную подушку, потяните за ручку вперед и вверх.



**2** Для фиксирования вдавите опорную подушку назад.

## Уровень 2



**1** Из нижнего положения. Нажмите кнопку.

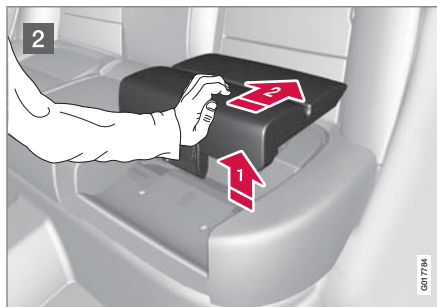

**2** Поднимите подушку за передний край и для фиксации надавите назад в направлении спинки сидения.

**⚠ ПРЕДОСТЕРЕЖЕНИЕ**

Volvo рекомендует ремонт или замену проводить только на официальной станции техобслуживания Volvo. Не вносите изменений и дополнений в конструкцию опорной подушки. Если встроенная опорная подушка подвергалась сильному перегрузкам, например, во время столкновения, замене подлежит подушка целиком. Даже если опорная подушка не имеет видимых повреждений, ее защитные свойства могут быть частично утрачены. Опорную подушку следует также заменить, если она сильно изношена.

**i ВНИМАНИЕ**

Нельзя установить опорную подушку в положение 1 из положения 2. Для этого сначала необходимо вернуть ее в исходное положение, полностью опустив подушку сидения. См. ниже раздел "Складывание двухуровневой опорной подушки".



## Безопасность детей

### Складывание двухуровневой опорной подушки

Полное складывание в подушку сидения можно проводить как из верхнего, так и нижнего положения. Но переместить опорную подушку из верхнего положения в нижнее положение нельзя.

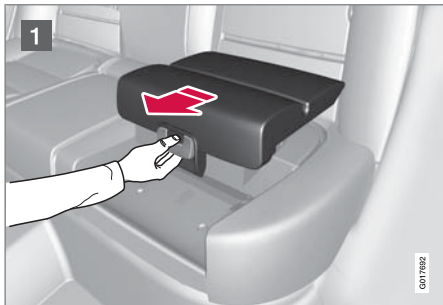

**1** Чтобы освободить подушку, потяните за ручку вперед.



**2** Для фиксации подушки потяните вниз за ручку в середине подушки.

### ПРЕДОСТЕРЕЖЕНИЕ

Невыполнение инструкций по использованию двухуровневой опорной подушки может в случае аварии привести к серьезным травмам ребенка.

### ВАЖНО

При складывании подушки, убедитесь, что под подушкой отсутствуют посторонние предметы (например, игрушки).

### ВНИМАНИЕ

При складывании спинки заднего сидения необходимо сначала опустить опорную подушку.

### Замок для безопасности детей

Ручки управления стеклоподъемниками и дверные ручки задних дверей можно заблокировать, чтобы они не срабатывали изнутри. Более подробно см. стр. 62.

### Система крепления детской защиты ISOFIX

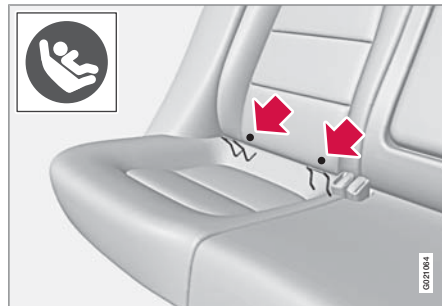

Точки крепления системы ISOFIX спрятаны сзади в нижней части спинки внешних мест заднего сидения.



## Безопасность детей

Местоположение точек крепления показано символами на обивке спинки (см. предыдущий рисунок).

Для доступа к точкам крепления нажмите на подушку сидения.

**ВНИМАНИЕ**

Система креплений ISOFIX дополнительное оборудование для кресла пассажира.

Крепление защиты для детей к точкам крепления ISOFIX проводите только согласно инструкциям по монтажу производителя.

**Классы размеров**

И детская защита и автомобили - выпускаются разного размера. Поэтому не любая детская защита подходит для различных мест в автомобилях разных моделей.

В связи с этим для детской защиты, устанавливаемой в креплениях ISOFIX, введена классификация по размеру, что помогает пользователю выбирать правильную защиту для детей (см. предыдущую таблицу).

Класс размера	Описание
A	Максимальный размер, повернутая вперед детская защита
B	Уменьшенный размер (или 1), повернутая вперед детская защита
B1	Уменьшенный размер (или 2), повернутая вперед детская защита
C	Максимальный размер, повернутая назад детская защита
D	Уменьшенный размер, повернутая назад детская защита
E	Повернутая назад вставка для младенца

Класс размера	Описание
F	Поперечная вставка для младенца, левая
G	Поперечная вставка для младенца, правая

**ПРЕДОСТЕРЕЖЕНИЕ**

Запрещается сажать ребенка на место пассажира, если в автомобиле установлена активированная подушка безопасности.

**ВНИМАНИЕ**

Если на детской защите ISOFIX отсутствует классификация по размеру, то в этом случае данная модель автомобиля должна быть указана в списке моделей, для которых предназначена данная защита для детей.

**ВНИМАНИЕ**

Volvo рекомендует получить информацию о том, какую детскую защиту ISOFIX рекомендует Volvo, у авторизованного дилера Volvo.





## Безопасность детей

### Типы защиты для детей с креплением ISOFIX

Тип защиты для детей	Вес (Возраст)	Класс размера	Места для пассажиров с креплением детской защиты ISOFIX	
			Переднее сиденье	Внешние места заднего сидения
Вставка для младенца-перечная	макс. 10 кг (0-9 мес.)	F	–	–
		G	–	–
Вставка для младенца повернутая назад	макс. 10 кг (0-9 мес.)	E	ДА	ДА
Вставка для младенца повернутая назад	макс. 13 кг (0 - 12 мес.)	E	ДА	ДА
		D	ДА	ДА
		C	–	ДА
Защита для детей повернутая назад	9-18 кг (9-36 мес.)	D	ДА	ДА
		C	–	ДА
Детская защита, установленная по ходу движения	9-18 кг (9-36 мес.)	B	ДА <sup>A</sup>	ДА <sup>A</sup>
		B1	ДА <sup>A</sup>	ДА <sup>A</sup>
		A	ДА <sup>A</sup>	ДА <sup>A</sup>

<sup>A</sup> Для данной группы Volvo рекомендует повернутую назад защиту для детей.



## Верхние точки крепления детских кресел

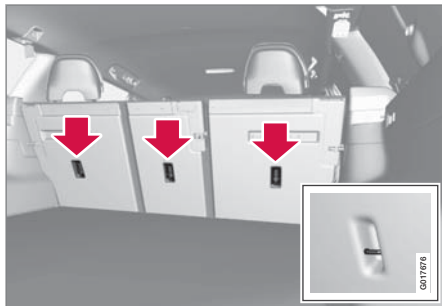

Для некоторых устанавливаемых по ходу движения детских кресел в автомобилях имеются верхние точки крепления. Эти точки крепления расположены на обратной стороне сидения.

Верхние точки крепления предназначены, прежде всего, для использования вместе с детскими креслами, устанавливаемыми по ходу движения. Volvo рекомендует, как можно дольше сажать маленьких детей в повернутые назад детские кресла.

### ВНИМАНИЕ

Если в автомобиле установлены складывающиеся подголовники внешних мест, то для облегчения монтажа детской защиты такого типа их следует сложить.

### ВНИМАНИЕ

В автомобилях с установленной защитной шторкой поверх багажа в багажном отделении: перед креплением защиты для детей ее следует снять.

Детальную информацию о креплении детских кресел в верхних точках см. инструкции по монтажу от производителя детских кресел.

### ПРЕДОСТЕРЕЖЕНИЕ

Перед тем, как крепежные ленты детского кресла натянуть и закрепить в точках крепления, их следует обязательно протянуть под задними подголовниками.

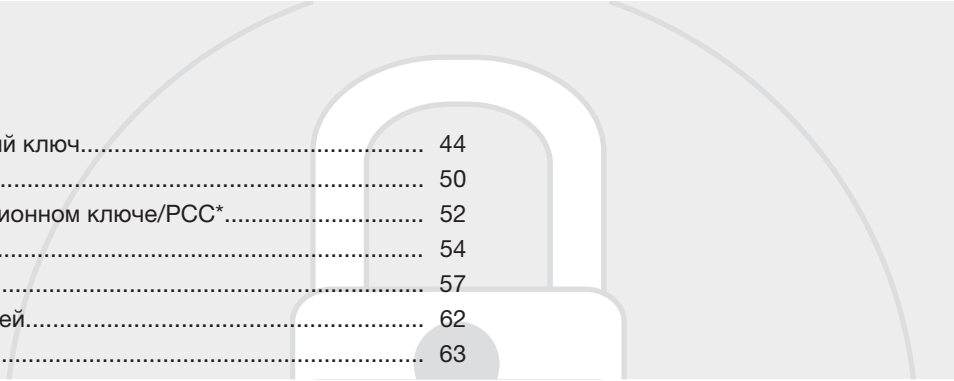

Дистанционный ключ/плоский ключ.....	44
Скрытое запирание*.....	50
Замена батарейки в дистанционном ключе/РСС*.....	52
Keyless drive*.....	54
Запирание/отпирание.....	57
Замок для безопасности детей.....	62
Сигнализация*.....	63

## ЗАМКИ И СИГНАЛИЗАЦИЯ



# 02



### Дистанционный ключ/плоский ключ

#### Общие сведения

Автомобиль поставляется с двумя дистанционными ключами или двумя коммуникаторами PCC (Personal Car Communicator). Они используются для пуска двигателя, а также для запираания и отпираания автомобиля.

Вы можете заказать ключи дополнительно – к одному автомобилю можно запрограммировать и использовать до шести ключей.

В PCC входит больше функций по сравнению с дистанционным ключом. Далее в данной главе приводится описание функций, общих для PCC и дистанционного ключа.

#### ПРЕДОСТЕРЕЖЕНИЕ

Если в автомобиле находятся дети:

Если водитель покидает автомобиль, обязательно, вынув дистанционный ключ, отключите питание от стеклоподъемников и люка в крыше.

#### Вставной плоский ключ

В дистанционном ключе находится вставной плоский металлический ключ, предназначенный для механического запираания/отпираания двери водителя, перчаточного ящика и двери задка (скрытое запираение).

Скрытое запираение см. стр. 50.

Плоский ключ используется также для отключения/включения PACOS\*, см. стр. 21.

Функции вставного плоского ключа см. стр. 48.

Оригинальный код плоского ключа имеется на официальных станциях техобслуживания Volvo, где рекомендуется заказывать новые плоские ключи.

#### Утрата дистанционного ключа

В случае утраты дистанционного ключа новый ключ можно заказать в мастерской – рекомендуется обращаться на официальную станцию техобслуживания Volvo. При этом на станцию техобслуживания следует взять все оставшиеся ключи. Для предотвращения возможности угона автомобиля необходимо удалить код утраченного ключа из системы.

Число ключей, зарегистрированных для данного автомобиля, можно проверить в **Настройки машины → Память ключа машины → Количество ключей**. Описание системы меню см. стр. 132.

#### Память ключа – внешние зеркала заднего вида и кресло водителя

Настройки автоматически подсоединяются к соответствующему дистанционному ключу, см. страницы 80 и 100.

Функцию можно активировать/отключить в **Настройки машины → Память ключа машины → Распол. сиден. и зерк**. Описание системы меню см. стр. 132.

Для автомобилей с функцией "без ключа" Keyless drive см. стр. 54.

#### Индикация при запираении/отпираении

Когда автомобиль запирается или отпирается дистанционным ключом, мигающие сигналы следующим образом указывают на правильное запираение/отпираение:

- Запираение – однократное мигание.
- Отпираение – двукратное мигание.

При запираении индикация включается только, если после закрытия дверей все замки были заперты.

Функцию можно активировать/отключить в **Настройки машины → Настройки освещения → Блок. подтверж. свет и Настройки машины → Настройки освещения → Разблок. подтв. свет** соответственно.

\* Опция/дополнительное оборудование, дополнительную информацию см. Введение.



## Дистанционный ключ/плоский ключ

Описание системы меню см. стр. 132.

### Электронная блокировка запуска двигателя

Каждому дистанционному ключу соответствует однозначно определяемый код. Двигатель можно запустить только при использовании подходящего дистанционного ключа с правильным кодом.

В информационном дисплее комбинированного прибора с электронной блокировкой старта связаны следующие сообщения о неисправности:





Сообщение	Значение
Ошибка ключа Вын./встав. ключ	Ошибка при считывании ключа во время пуска. Повторить пуск автомобиля.
Ключ автомобиля не найден	Относится только к функции вождения без ключа РСС. Ошибки считывания РСС при пуске. Повторить пуск автомобиля.
Иммобилайзер Повтор. попытку	Ошибка в работе дистанционного ключа во время пуска. Если ошибка сохраняется, рекомендуется обратиться на официальную станцию техобслуживания Volvo.

Пуск двигателя см. стр. 106.

### Функции



Дистанционный ключ.

-  Запирание
-  Отпирание
-  Прод. удал. вкл.свет
-  Дверь задка
-  Функция паники



### Дистанционный ключ/плоский ключ



PCC\* (Personal Car Communicator).

Информация

#### Функциональные клавиши

**Запирание** – одновременно с активированием сигнализации запираются двери и дверь задка.

При длительном нажатии (не менее 4 секунд) одновременно закрываются все стекла и люк в крыше\*.

#### ПРЕДОСТЕРЕЖЕНИЕ

Если люк в крыше и стекла закрываются дистанционным ключом, следите за тем, чтобы не зажать руки.

**Отпирание** – Одновременно с отключением сигнализации отпираются двери и дверь задка.

Данная функция может быть изменена, и вместо одновременного отпирания всех дверей можно установить: если нажать один раз, открывается дверь водителя, а еще один раз (в течение 10 секунд) открываются остальные двери.

Функцию можно изменить в **Настройки машины** → **Настройки блокировки** → **Разблок. дверей**. Описание системы меню см. стр. 132.

**Продолжит. удал. вкл. свет** – Используется для дистанционного включения освещения автомобиля. Более подробно см. стр. 91.

**Дверь задка** – Отпирается и снимается с сигнализации только дверь задка. В автомобилях с электроуправляемой дверью задка\* крышка открывается после длительного нажатия. Более подробно см. стр. 59.

**Функция паники** – Используется в экстренной ситуации для привлечения внимания окружающих.

Если красную кнопку удерживать нажатой в течение не менее 3-х секунд или нажать

2 раза в течение 3-х секунд, включаются мигающие сигналы и подается звуковой сигнал.

Функцию можно выключить этой же кнопкой минимум через 5 секунд после ее включения, или же она отключается автоматически через 2 минуты и 45 секунд.

#### Радиус действия

Дистанционный ключ действует в радиусе до 20 м от автомобиля.

#### ВНИМАНИЕ

Функционирование дистанционного ключа может быть нарушено помехами от радиоволн, строений, топографических особенностей местности и пр. Автомобиль можно всегда запереть/отпереть вставным плоским ключом, см. стр. 48.



## Дистанционный ключ/плоский ключ

## Особые функции РСС\*



- 1 Информационная кнопка
- 2 Индикаторные лампы

С использованием информационной кнопки определенная информация из автомобиля может считываться с помощью индикаторных ламп.

## Использование информационной кнопки

- Нажмите на информационную кнопку .
  - > В течение 7 секунд мигают все индикаторные лампы с круговым перемещением света по РСС. Это указывает на считывание информации из автомобиля.

Если в течение этого времени нажать какую-либо другую кнопку, считывание прерывается.

**ВНИМАНИЕ**

Если индикаторные лампы не горят при неоднократном использовании информационной кнопки со сменой местоположения (а также через 7 секунд или после того, как на РСС световая индикация совершила круг), обратитесь в мастерскую – рекомендуется обращаться на официальную станцию техобслуживания Volvo.

Индикаторные лампы предоставляют информацию, как показано на следующем рисунке:

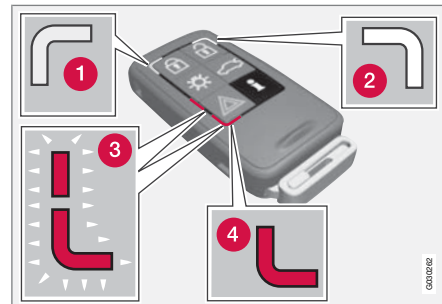

- 1 Постоянный зеленый свет – Автомобиль заперт.
- 2 Постоянный желтый свет – Автомобиль не заперт.
- 3 Попеременно мигающие красным светом две индикаторные лампы – С помощью датчика HBS (Heart Beat Sensor) указывают, что в автомобиле может находиться человек. Индикация показывается только, если сигнализация срабатывала.
- 4 Постоянный красный свет – Сигнализация срабатывала.

**Радиус действия**

Функции загираания РСС действуют в радиусе до 20 м от автомобиля.





### Дистанционный ключ/плоский ключ

Комфортное освещение, функция паники и функции, управляемые информационными кнопками, действуют в радиусе до 100 м от автомобиля.

#### **ВНИМАНИЕ**

Работа информационной кнопки может быть нарушена помехами от радиоволн, строений, топографических особенностей местности и пр.

#### Радиус действия РСС

Если для считывания информации РСС находится слишком далеко от автомобиля, показывается последнее состояние, в котором автомобиль был оставлен, но без кругового перемещения света по РСС.

Если в автомобиле используется несколько РСС, то правильный статус показывает только тот РСС, который последним использовался для отпирания/запирания автомобиля.

#### **ВНИМАНИЕ**

Если при использовании информационной кнопки ни одна из индикаторных ламп не горит, это может быть связано с тем, что последний обмен информации между РСС и автомобилем был нарушен помехами от радиоволн, строений, топографических особенностей местности и пр.

#### Heart Beat Sensor

Для работы функции **3** используется датчик биения сердца HBS (Heart Beat Sensor). HBS – дополнение к системе сигнализации автомобиля, указывает, что в автомобиле может находиться человек. Индикация показывается только, если сигнализация срабатывала.

HBS: регистрирует удары сердца человека, находящегося внутри кузова автомобиля. Поэтому помехи в работу функции HBS могут вносить повышенные шумы и вибрации в окружающей среде.

#### Вставной плоский ключ

С помощью плоского ключа, находящегося в дистанционном ключе, Вы можете:

- открыть ручную дверь водителя, если центральный замок не срабатывает от дистанционного ключа
- заблокировать доступ в перчаточный ящик и багажное отделение (скрытое запирание\*), см. стр. 50
- PACOS\* включить/отключить, см. стр. 21.

#### Как вынуть плоский ключ



- 1** Потяните в сторону подпружиненную защелку.
- 2** Одновременно вытяните плоский ключ назад.



## Дистанционный ключ/плоский ключ

02

### Установка на место плоского ключа

Чтобы не повредить плоский ключ, осторожно вставьте его на место в дистанционном ключе.

1. Держите дистанционный ключ прорезью вверх, и отпустите плоский ключ в прорезь.
2. Слегка нажмите на плоский ключ. При фиксации плоского ключа Вы услышите щелчок.

### Отпирание двери плоским ключом

Если центральный замок не срабатывает от дистанционного ключа, например, из-за разряженной батарейки, дверь водителя можно открыть следующим образом:

#### ВНИМАНИЕ

Когда дверь водителя отпирается плоским ключом и открывается, срабатывает сигнализация.

1. Откройте замок двери водителя плоским ключом, вставив плоский ключ в замочную скважину в дверной ручке.
2. Отключите сигнализацию, вставив дистанционный ключ в замок зажигания.



## Скрытое запертие\*

### Скрытое запертие



Точки запертия дистанционным ключом с плоским ключом, когда скрытое запертие отключено.



Точки запертия дистанционным ключом без плоского ключа, когда скрытое запертие активировано.

Предполагается, что функция скрытого запертия используется при передаче автомобиля персоналу на станции техобслуживания, отеля и т.п. При этом перчаточный ящик заперт, а замок двери задка отключен от центрального замка. Дверь задка не открывается ни кнопкой центрального замка в передних дверях, ни дистанционным ключом.

Это означает, что дистанционный ключ без плоского ключа можно использовать только для включения/отключения сигнализации, открытия дверей и управления автомобилем.

Дистанционный ключ передается без плоского ключа, который хранится у владельца автомобиля.

### **ВНИМАНИЕ**

Перед тем, как закрыть дверь задка, не забудьте вытянуть защитную шторку поверх багажа, см. стр. 240.

### Активирование/отключение

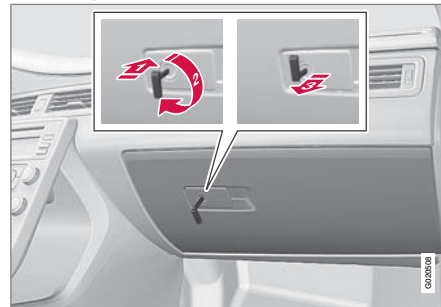

Активирование скрытого запертия.

Для активирования скрытого запертия:

- 1 Вставьте плоский ключ в замок отделения для перчаток.
- 2 Поверните плоский ключ на 180 градусов по часовой стрелке.
- 3 Выньте плоский ключ. Одновременно на информационном дисплее показывается сообщение.

### **ВНИМАНИЕ**

Не устанавливайте плоский ключ на место в дистанционный ключ, а сохраните его отдельно в надежном месте.



### Скрытое запираение\*

- Отключение проводится в обратном порядке.

Информацию о запираении только перчаточного ящика см. стр. 58.

02



### Замена батарейки в дистанционном ключе/РСС\*

#### Замена батарейки

Батарейки следует заменить, если:

- включается информационный символ и на дисплее показывается **Заменить батарейку ключа**

и/или

- в пределах 20 м от автомобиля замки при многократных попытках не реагируют на сигнал дистанционного ключа.

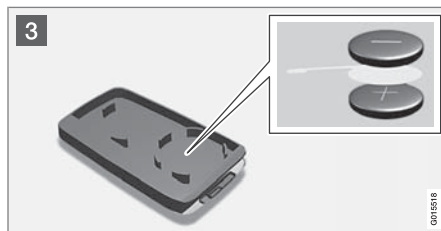

#### Открытие

- 1 Потяните в сторону подпружиненную защелку.
- 2 Одновременно вытяните плоский ключ назад.
- 2 Вставьте шлицевую отвертку 3 мм в отверстие за подпружиненной защелкой и осторожно отогните вверх дистанционный ключ.

#### ВНИМАНИЕ

При открытии поверните дистанционный ключ кнопками вверх, чтобы батарейки не выпали из ключа.

#### ВАЖНО

Не прикасайтесь пальцами к новым батарейкам и контактным поверхностям, так как это может снизить эффективность их работы.

#### Замена батареек

- 3 Внимательно изучите, как под крышкой сориентированы стороны батарейки/батареек (+ и -).

#### Дистанционный ключ (1 батарейка)

1. Осторожно отжав, выньте батарейку.
2. Установите новую батарейку стороной, обозначенной (+), вниз.

#### РСС\* (2 батарейки)

1. Осторожно отжав, выньте батарейки.
2. Сначала установите новую батарейку стороной, обозначенной (+), вверх.
3. Положите белую пластмассовую прокладку, а затем установите еще одну батарейку стороной, обозначенной (+), вниз.

#### Тип батареек

Используйте батарейки с обозначением CR2430, 3 В – одну для дистанционного ключа и две для РСС.



## Замена батарейки в дистанционном ключе/РСС\*

### Сборка

1. Соедините вместе части дистанционного ключа.
2. Держите дистанционный ключ прорезью вверх, и отпустите плоский ключ в прорезь.
3. Слегка нажмите на плоский ключ. При фиксации плоского ключа Вы услышите щелчок.



### **ВАЖНО**

Обеспечьте утилизацию отработанных батареек безопасным для окружающей среды способом.



### Keyless drive\*

#### Keyless drive (только РСС)

#### Система запирание без ключей и запуска

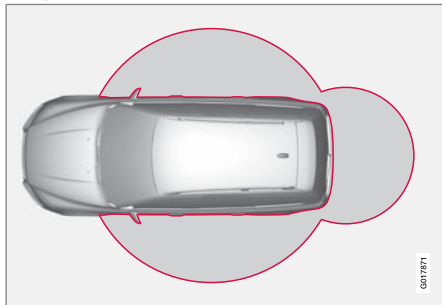

С помощью функции keyless drive в РСС автомобиль можно отпереть, управлять и запирать без использования ключа. Достаточно иметь с собой РСС. Используя эту систему, можно легко открыть автомобиль, например, когда у вас заняты руки.

В двух РСС автомобиля предусмотрена бесключевая функция keyless. Вы можете заказать дополнительные РСС.

#### Радиус действия РСС

Для того чтобы открыть дверь или дверь задка, необходимо, чтобы РСС находился на расстоянии не более прим. 1,5 м от дверной ручки или дверь задка автомобиля. Это

означает, что тот, кто собирается запереть или отпереть дверь должен иметь РСС с собой. Нельзя запереть или отпереть дверь, если РСС находится по другую сторону автомобиля.

Красные окружности на рисунке слева указывают зону действия антенн системы.

Если все РСС удалены от автомобиля, когда двигатель работает или активировано положение ключа II (см. стр. 77) и если все двери закрыты, на информационном дисплее появляется предупреждающее сообщение с одновременным звуковым напоминанием.

Когда РСС возвращен к автомобилю, предупреждающее сообщение гаснет и звуковое напоминание отключается после того, как:

- дверь открыта и закрыта
- РСС установлен в замок зажигания
- нажата кнопка **READ**.

#### Меры предосторожности при обращении с РСС

Если РСС с бесключевой функцией оставлен в автомобиле, при запирании автомобиля он временно блокируется. При этом посторонние лица не могут открыть двери.

Если, при этом, кто-то проникает внутрь автомобиля, открывает дверь и находит РСС, то он вновь активируется. Поэтому обращайтесь очень внимательно со всеми РСС.



#### **ВАЖНО**

Никогда не оставляйте РСС в автомобиле.

#### Нарушения функционирования РСС

Бесключевая функция может быть нарушена электромагнитными полями и помехами. Поэтому не кладите РСС вблизи мобильного телефона или металлических предметов.

Если помехи все же имеют место, используйте РСС и плоский ключ обычным способом, см. стр. 45.

#### Отпирание

Открывайте двери с помощью дверных ручек или открывайте дверь задка ручкой на этой двери.

#### Отпирание плоским ключом

Если в РСС не работает бесключевая функция, дверь водителя можно отпереть плоским ключом. В этом случае центральный замок не активируется.



## Keyless drive\*

**ВНИМАНИЕ**

При отпирании плоским ключом срабатывает сигнализация. Отключение см. стр. 64.

**Память ключа – кресло водителя и внешние зеркала заднего вида****Функция памяти в РСС**

Если несколько человек каждый со своим РСС находятся вблизи автомобиля, настройки кресла и зеркала заднего вида выполняются для того, кто открывает дверь водителя.

После того, как дверь водителя открыта человеком А с РСС-А, а человек В с РСС-В будет управлять автомобилем, настройки можно изменить тремя способами:

- Стоя у двери водителя или сев за руль автомобиля, человек В нажимает кнопку отпирания на своем РСС, см. стр. 45.
- Кнопками 1-3 выбрать одну из трех сохраненных в памяти установок кресла, см. стр. 80.
- Отрегулировать положение кресла и зеркал вручную, см. стр. 80 и 100.

**Запирание**

Запирайте двери и дверь задка, нажав кнопку запирания на одной из наружных дверных ручек.

Перед тем как запереть автомобиль, все двери и дверь задка должны быть закрыты. Иначе автомобиль не будет заперт.

**ВНИМАНИЕ**

В автомобиле с автоматической коробкой передач необходимо, чтобы селектор передач находился в положении **P** – иначе автомобиль невозможно запереть или поставить на сигнализацию.

**Настройки блокировки**

В бесключевой функции Keyless можно подобрать, какие двери в автомобиле должны отпираться, в **Настройки машины** →

**Настройки блокировки** → **Без ключа**.

Описание системы меню см. стр. 132.

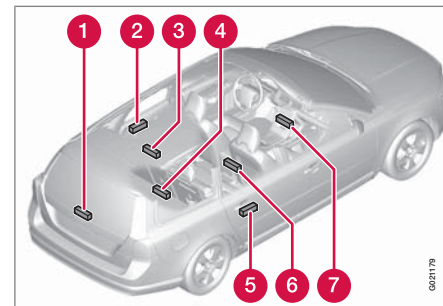
**Расположение антенн**

В систему Keyless входит ряд антенн, расположенных в различных точках в автомобиле:

- 1 Дверь задка, у рычага стеклоочистителя
- 2 Дверная ручка, левая задняя
- 3 Потолок, в середине над задним сидением
- 4 Грузовое отделение, посередине около спинки сидения под полом
- 5 Дверная ручка, правая задняя
- 6 Центральная консоль, под задней частью
- 7 Центральная консоль, под передней частью.





### Keyless drive\*

#### ПРЕДОСТЕРЕЖЕНИЕ

Лица с имплантированным электрокардиостимулятором не должны подходить к антеннам системы Keyless на расстояние менее 22 см. Это позволит избежать помех между кардиостимулятором и системой Keyless.

**Запирание/отпирание****Снаружи**

Дистанционным ключом запираются/отпираются одновременно все двери и дверь задка. При запирании кнопки блокировки и ручки в дверях не работают, что не позволяет открыть двери изнутри, т.н. блокировка замков\*, см. стр. 60.

Если запирание/отпирание с помощью дистанционного ключа не работает, это может быть связано с выходом из строя батареек. В этом случае вы можете запереть или отпереть дверь вставным плоским ключом, см. стр. 48.



**⚠ ПРЕДОСТЕРЕЖЕНИЕ**

Помните, что при запирании автомобиля снаружи, существует опасность оказаться запертым внутри автомобиля.

**Автоматическое повторное запирание**

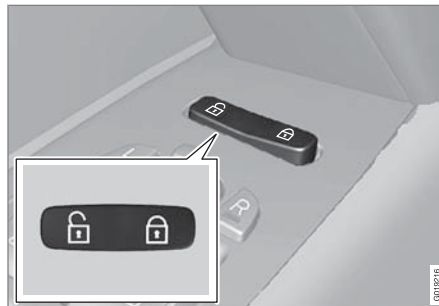
Если ни одна из дверей или дверь задка не были открыты в течение 2-х минут после отпирания, все замки вновь запираются автоматически. Эта функция снижает риск случайно оставить автомобиль незапертым. (Автомобили с охранной сигнализацией см. стр. 63).

**Изнутри**

С помощью кнопки центрального замка на передних дверях можно одновременно запереть или отпереть все двери и дверь задка. Нажмите на одну сторону кнопки , чтобы запереть, а на другую  – чтобы отпереть.

**Отпирание**

Изнутри дверь можно отпереть двумя способами:

- Нажмите кнопку центрального замка, .

При длительном нажатии (не менее 4 секунд) одновременно открываются также все боковые стекла\*.

- Потяните один раз за дверную ручку и отпустите – дверь отпирается. Дверь

открывается, если потянуть за ручку еще один раз.

**Запирание**

Нажмите на кнопку центрального замка  после того, как были закрыты передние двери. При длительном нажатии (не менее 4 секунд) одновременно закрываются также все боковые стекла и люк в крыше\*.

Если двери закрыты, то их можно запереть вручную соответствующими кнопками.

**Функция проветривания**

При длительном нажатии кнопки центрального замка  (не менее 4 секунд) одновременно открываются все стекла, например, для того чтобы быстро проветрить салон в жаркую погоду.

**Автоматическое запирание**

Двери и дверь задка запираются автоматически, если автомобиль начинает катиться.

Функцию можно активировать/отключить в **Настройки машины** → **Настройки блокировки** → **Автомат. блок. дверей**. (Описание системы меню см. стр. 132).



### Запирание/отпирание

#### Отделение для перчаток

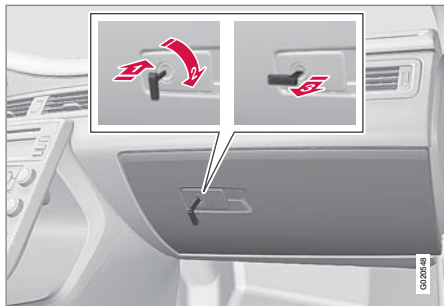

Отделение для перчаток можно запирать/отпирать только плоским ключом пульта дистанционного управления. (Информацию о плоском ключе см. стр. 48).

Чтобы запереть перчаточный ящик:

- 1 Вставьте плоский ключ в замок отделения для перчаток.
- 2 Поверните плоский ключ на 90 градусов по часовой стрелке. В запертом положении замочная скважина расположена горизонтально.
- 3 Выньте плоский ключ.

Отпирание проводится в обратном порядке.

Информацию о скрытом запирании см. стр. 50.

#### Дверь задка

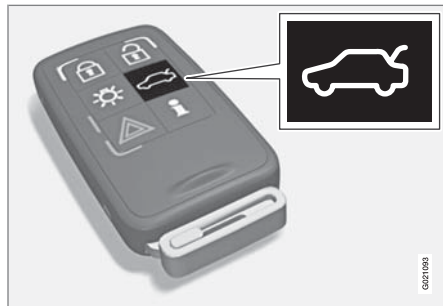

#### Отпирание дистанционным ключом

С помощью дистанционного ключа можно снять с сигнализации\*, отпереть и открыть\* только дверь задка.

#### ВНИМАНИЕ

В автомобилях с опциональным электрическим управлением дверью задка, она открывается, а в других случаях только отпирается.

Если в автомобиле установлена охранная сигнализация\*, индикатор сигнализации на приборной панели гаснет, указывая, что сигнализация частично отключена. Датчики уровня и движения, а также датчики откры-

тия двери задка автоматически отключаются.

Двери остаются запертыми под сигнализацию.

#### ВНИМАНИЕ

Когда крышка закрывается, она остается незапертой до того момента, когда автомобиль вновь запирается кнопкой на дистанционном ключе.

#### Отпирание автомобиля изнутри



Чтобы отпереть и открыть\* дверь задка.

- Нажмите кнопку (1) на панели освещения.



## Запирание/отпирание

**Запирание дистанционным ключом**

Чтобы запереть, нажмите кнопку на дистанционном ключе, см. стр. 45.

Если в автомобиле установлена охранная сигнализация\*, индикатор сигнализации на приборной панели начинает мигать, указывая, что сигнализация подключена.

**Дверь задка с электроприводом\*****ВАЖНО**

При использовании электропривода в помещении помните о высоте потолка. Не пользуйтесь электроприводом двери задка в помещении с низким потолком, см. раздел "Остановка открытия/закрытия двери задка".

**ВНИМАНИЕ**

- Если система находится в действии непрерывно более 60 секунд, она отключается, чтобы предотвратить перегрузку. Ее можно вновь включить прим. через 10 минут.
- Если аккумулятор запуска разряжен или был отключен, для обнуления системы крышку следует один раз открыть и закрыть вручную.

**В снег и дождь**

Если в момент открытия дверь задка приливается чем-то, например, снегом, льдом или сильным ветром так, что она опускается вниз, происходит ее автоматическое закрытие.

**Защита от заземления**

Если что-то препятствует открытию/закрытию двери задка с достаточным усилием, активируется защита от заземления.

- При открытии – электроуправление отключается, и крышка высвобождается.
- При закрытии – крышка возвращается назад в полностью открытое положение.

**ПРЕДОСТЕРЕЖЕНИЕ**

При открытии/закрытии помните об опасности заземления. Перед открытием/закрытием убедитесь в отсутствии людей вблизи двери задка, так как травмы от заземления могут иметь серьезные последствия.

Всегда будьте внимательны при управлении дверью задка.

**Управление дверью задка вручную**

Система отключается при повторном нажатии на обрезиненную пластину под наружной дверной ручкой. После этого дверь задка можно перемещать вручную.

**Открытие двери задка**

Дверь задка можно открыть тремя способами, два из которых осуществляются с помощью этой кнопки:

- Длительным нажатием на кнопку двери задка на панели освещения – удерживайте кнопку нажатой до тех пор, пока крышка не начнет открываться.
- Длительным нажатием на кнопку двери задка на дистанционном ключе – удерживайте кнопку нажатой до тех пор, пока крышка не начнет открываться.



### Запирание/отпирание

живайте кнопку нажатой до тех пор, пока крышка не начнет открываться.

- Слегка нажмите на обрезиненную пластину под наружной дверной ручкой и поднимите крышку.

#### Закрытие двери задка



Закрытие происходит с помощью этой кнопки на двери задка или вручную.

- Нажмите на кнопку крышки - крышка закрывается автоматически.

#### Прерывание открытия/закрытия двери задка



Это можно выполнить четырьмя способами, три из которых осуществляются с помощью этой кнопки:

- Нажмите на кнопку двери задка на панели освещения
- Нажмите на кнопку двери задка на дистанционном ключе
- Нажмите на кнопку на двери задка
- Нажмите на обрезиненную пластину под наружной дверной ручкой.

Движение крышки прерывается аналогично схеме активирования защиты от заземления, см. в данной главе раздел "Защита от заземления".

#### Блокировка замков\*

Блокировка замков означает, что двери, если они заперты, нельзя открыть изнутри.

Блокировка замков активируется дистанционным ключом и включается с 10-секундным запозданием с момента запирания дверей.

Если активирована блокировка замков, автомобиль можно отпереть только дистанционным ключом. Дверь водителя можно также отпереть вставным плоским ключом.

#### Временное отключение

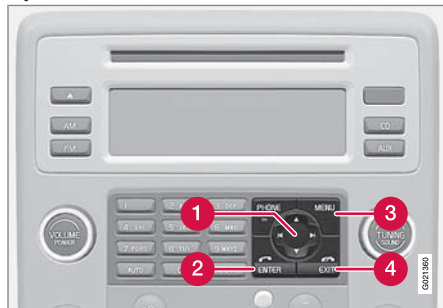

Активированный выбор меню отмечен крестом.

- 1 Навигация
- 2 ENTER

#### 3 MENU

#### 4 EXIT

Если кто-либо хочет остаться в автомобиле, а двери должны быть заперты снаружи, функцию блокировки замков можно временно отключить. Для этого:

1. Откройте в системе меню **Настройки машины** (подробное описание системы меню см. стр. 132).
2. Выберите **Режим частичной охраны**.
3. Выберите **Активировать один раз**.
  - > На дисплее приборной панели отображается сообщение **Реж.частичн.охр. См. руководство**, и, когда автомобиль запирается, блокировка замков отключается.

или

- Выберите **Спросить при выходе**.
  - > Каждый раз при остановке двигателя на дисплее аудиосистемы отображается сообщение **ENTER - режим частичной охраны до следующего пуска двигателя. Отмена - EXIT** - выберите один из вариантов.



### Если вы хотите отключить блокировку замков

- Нажмите **ENTER** и запирайте автомобиль. (Если в автомобиле установлена сигнализация с датчиками движения и крена\*, они отключаются одновременно, см. стр. 64.)
  - > В следующий раз при пуске двигателя система сбрасывается, и на дисплее приборной панели отображается сообщение **Полная охрана**. Это означает, что блокировка замков, а также датчики движения и крена вновь подключены.

### Если вы не хотите изменить режим системы замков

- Запирите автомобиль, не сделав выбора.
- или
- Нажмите **EXIT** и запирайте автомобиль.

### ВНИМАНИЕ

Если в автомобиле установлена сигнализация:

- Помните, что при запирании автомобиля включается сигнализация.
- Если одна из дверей открывается изнутри, сигнализация срабатывает.



### ПРЕДОСТЕРЕЖЕНИЕ

Чтобы не запереть кого-нибудь по ошибке в автомобиле, не позволяйте никому оставаться в автомобиле, не отключив перед этим функцию блокировки замков.



### Замок для безопасности детей

#### Блокировка вручную задних дверей

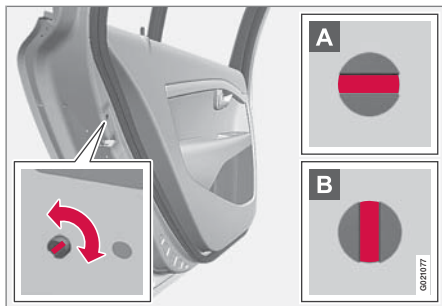

Регулятор замка для безопасности детей находится на задней кромке задних дверей, и доступ к нему возможен только при открытой двери.

- Используя плоский ключ, поверните регулятор и активируйте или отключите замок для безопасности детей.

**A** Дверь нельзя открыть изнутри.

**B** Дверь можно открыть изнутри.

#### **i** ВНИМАНИЕ

В автомобилях, оснащенных электрическими замками для безопасности детей, ручная блокировка отсутствует.

#### Электрическая блокировка замков дверей и стекол\*



Когда активирован электрический замок для безопасности детей:

- задние стекла можно открыть только с панели управления на двери водителя
  - задние двери изнутри нельзя открыть.
1. Замок для безопасности детей активируется/отключается, когда ключ находится в положении **I** или **II**, см. стр. 77.
  2. Нажмите кнопку на панели управления в двери водителя.
    - > На информационном дисплее отображается сообщение.
- При активированном замке в кнопке горит лампа.



## Сигнализация\*

**Общие сведения**

Сигнализация срабатывает:

- если открываются дверь, капот или дверь задка
- при попытке использовать неподходящий дистанционный ключ или попытке взломать замок зажигания
- при регистрации движения в салоне (если установлен датчик движения\*)
- при поднятии и буксировке автомобиля (если он оснащен датчиком наклона\*)
- при отсоединении провода аккумуляторной батареи
- если кто-то пытается отключить сирену.

Если в системе охранной сигнализации возникает неисправность, на информационном дисплее показывается сообщение. В этом случае обратитесь в мастерскую – рекомендуется официальная станция техобслуживания Volvo.

**ВНИМАНИЕ**

При движении в салоне сигнализация срабатывает от датчиков движения. Поэтому сигнализация может срабатывать, если в автомобиле оставлено открытым окно или если в салоне используется электрический обогреватель.

Чтобы это не произошло: Покидая автомобиль, закройте окна и сделайте так, чтобы поток воздуха от обогревателя салона не был направлен вверх.

**ВНИМАНИЕ**

Не пытайтесь самостоятельно проводить ремонт или вносить изменения в компоненты системы сигнализации. Не пытайтесь самостоятельно производить ремонт или модифицировать компоненты системы сигнализации. Все попытки такого рода влияют на условия страхования.

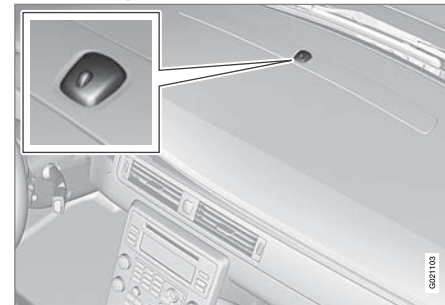
**Индикатор сигнализации**

Красный светодиод в панели приборов показывает статус системы охранной сигнализации:

- Диод не горит – охранная сигнализация отключена
- Диод мигает один раз в две секунды – сигнализация подключена
- Диод часто мигает после отключения сигнализации (и до момента, когда дистанционный ключ вставлен в замок запуска и установлен в положение I) – сигнализация срабатывала.

**Включение сигнализации**

- Нажмите кнопку запираения на дистанционном ключе.





### Сигнализация\*

#### Отключение сигнализации

- Нажмите кнопку отпирания на дистанционном ключе.

#### Отключение сработавшей сигнализации

- Нажмите кнопку отпирания на дистанционном ключе или вставьте дистанционный ключ в замок зажигания.

#### Прочие функции охранной сигнализации

#### Автоматическое повторное подключение сигнализации

Данная функция предотвращает возможность по ошибке оставить автомобиль с отключенной сигнализацией.

Если автомобиль отпирается дистанционным ключом (и сигнализация отключается), но ни одна из дверей или дверь задка не открываются в течение 2 минут, сигнализация автоматически вновь включается. При этом автомобиль вновь запирается.

#### Сигналы охранной сигнализации

При срабатывании охранной сигнализации:

- Сирена звучит в течение 30 секунд.  
Сирена снабжена отдельным аккумуля-

тором, который работает независимо от аккумулятора автомобиля.

- Все указатели поворотов мигают в течение 5 минут или до отключения сигнализации.

#### Дистанционный ключ не работает

Если дистанционный ключ не работает, можно следующим образом отключить сигнализацию и запустить двигатель:

1. Откройте дверь водителя плоским ключом.
  - > Сигнализация срабатывает и звучит сирена.
2. Вставьте дистанционный ключ в замок запуска.
  - > Сигнализация отключается. Индикатор сигнализации мигает часто, пока дистанционный ключ не вставлен.

#### Частичная сигнализация

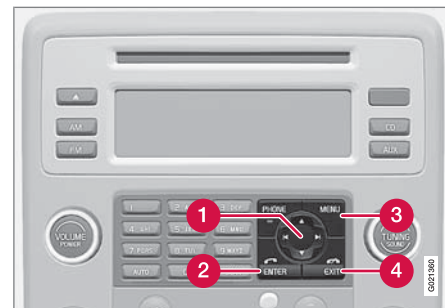

Активированный выбор меню отмечен крестом.

- 1 Навигация
- 2 ENTER
- 3 MENU
- 4 EXIT

Можно временно отключать датчики движения и крена для предотвращения непреднамеренного срабатывания сигнализации, например, если в автомобиле оставлена собака, или во время перевозки автомобиля на пароме. Для этого:

1. Откройте в системе меню **Настройки машины** (подробное описание системы меню см. стр. 132).



## Сигнализация\*

2. Выберите **Режим частичной охраны**.
3. Выберите **Активировать один раз**:
  - > На дисплее приборной панели отображается сообщение **Реж.частичн.охр. См. руководство**, и, когда автомобиль запирается, датчик движения и крена отключаются.

или

- Выберите **Спросить при выходе**.
  - > Каждый раз при остановке двигателя на дисплее аудиосистемы отображается сообщение **Наж. ENTER для уд.част.охр. до пуска двигателя. Нажмите EXIT для отмены**. – выберите один из вариантов.

#### Для отключения датчика движения и крена:

- Нажмите **ENTER** и запирайте автомобиль. (Если автомобиль оснащен блокировкой замков\*, она отключается одновременно с этим, см. стр. 60.)
- > В следующий раз при пуске двигателя система сбрасывается, и на дисплее приборной панели отображается сообщение **Полная охрана**. Это означает, что датчики движения и

крена, а также блокировка замков вновь подключены.

#### Если вы не хотите отключать датчики:

- Заприте автомобиль, не сделав выбора.
- или
- Нажмите **EXIT** и запирайте автомобиль.

### Проверка системы охранной сигнализации

#### Проверка датчика движения в салоне

1. Закройте все окна. Не выходите из автомобиля.
2. Включение сигнализации, см. стр. 63.
3. Подождите 15 секунд.
4. Запустите срабатывание сигнализации, помахав руками вперед-назад на уровне спинок сидений.
  - > Звучит сирена, и мигают все указатели поворотов.
5. Чтобы отключить сигнализацию, отоприте автомобиль дистанционным ключом.

#### Проверка датчиков сигнализации в дверях

1. Включение сигнализации, см. стр. 63.

2. Подождите 15 секунд.
3. Отоприте дверь водителя плоским ключом.
4. Откройте дверь водителя.
  - > Звучит сирена, и мигают все указатели поворотов.
5. Чтобы отключить сигнализацию, отоприте автомобиль дистанционным ключом.

#### Проверка датчиков сигнализации в капоте

1. Сядьте в автомобиль и отключите сигнализацию, см. стр. 63.
2. Включите сигнализацию, см. стр. 63. Не выходя из автомобиля, запирайте двери кнопкой на дистанционном ключе.
3. Подождите 15 секунд.
4. Ручкой, расположенной под приборной панелью, откройте капот.
  - > Звучит сирена, и мигают все указатели поворотов.
5. Чтобы отключить сигнализацию, отоприте автомобиль дистанционным ключом.

Приборы и органы управления.....	68
Положения ключа.....	77
Сидения.....	79
Рулевое колесо.....	84
Освещение.....	85
Очистители и омыватели.....	95
Стекла и зеркала заднего вида.....	98
Компас*.....	103
Люк в крыше с электроприводом*.....	104
Пуск двигателя.....	106
Запуск двигателя – Гибкое топливо.....	108
Запуск двигателя – вспомогательный аккумулятор.....	110
Коробки передач.....	112
Привод на четыре колеса – AWD (All Wheel Drive)*.....	118
Рабочие тормоза.....	119
Hill Descent Control (HDC) Система контроля тяги на спуске.....	121
Стояночный тормоз.....	123
HomeLink® *.....	126

## СРЕДА ОБИТАНИЯ ВОДИТЕЛЯ



# 03



## Приборы и органы управления

### Обзор приборов

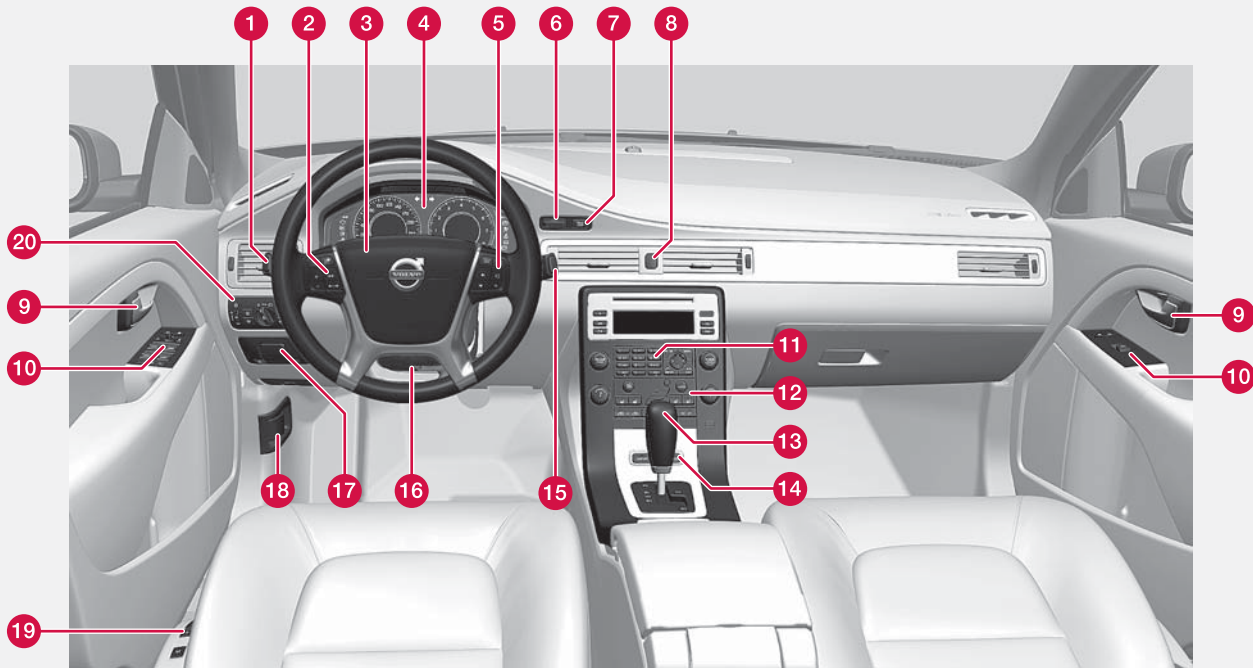

Автомобиль с левосторонним управлением.

0000011



## Приборы и органы управления

	Принцип действия	Стр.
1	Использование меню и сообщений, указатели поворотов, ближний/дальний свет фар, бортовой компьютер	85, 89, 135, 170
2	Круиз-контроль	175, 177
3	Сигнальный рожок, подушка безопасности	19, 84
4	Комбинированный прибор	71, 76
5	Панель управления меню, настройки звука и телефона	132, 151, 212
6	Замок зажигания	77
7	Кнопка пуска/останова	106
8	Аварийные мигающие сигналы	88
9	Ручка открытия двери	-
10	Панель управления	57, 62, 98, 100

	Принцип действия	Стр.
11	Управление меню и звуковоспроизведение	132, 152
12	Климатическая установка, ECC	141
13	Селектор передач	112
14	Регулятор настройки активного шасси (Four-C)*	174
15	Очистители и омыватели	95, 96
16	Регулировка руля	84
17	Стояночный тормоз*	123
18	Открытие капота	254
19	Установка кресла*	79
20	Регулировка света, открытие топливного бака и двери задка	58, 85, 229



## Приборы и органы управления

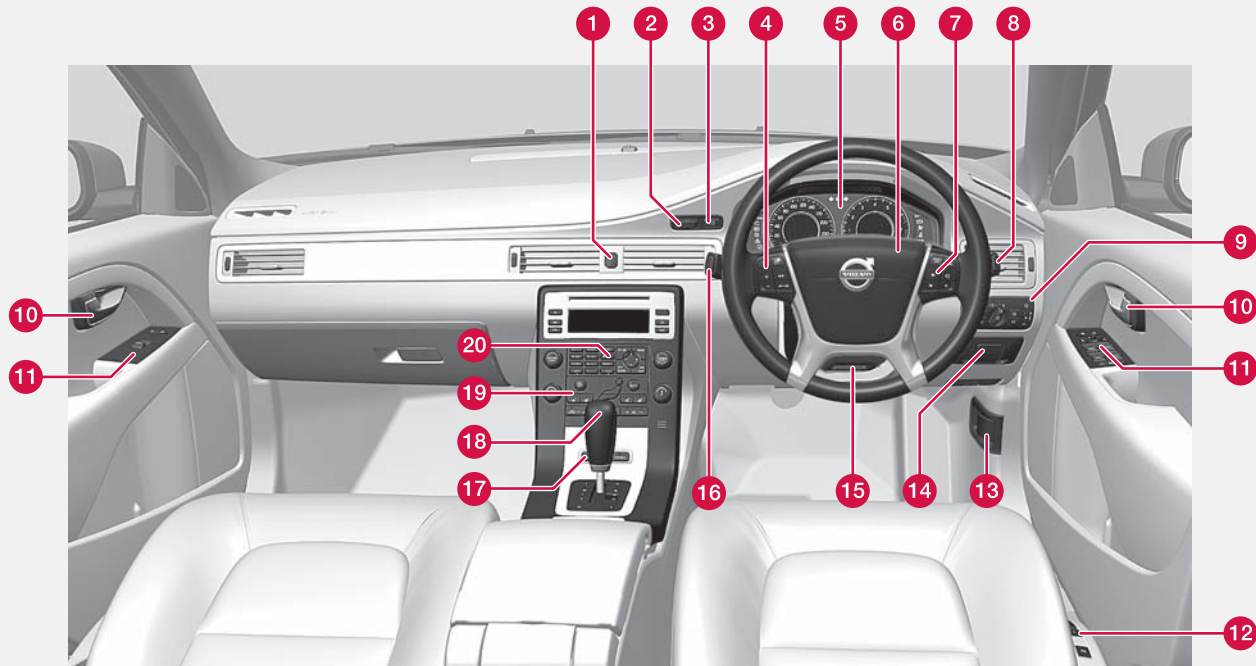

Автомобиль с правосторонним управлением.

000000



## Приборы и органы управления

	Принцип действия	Стр.
1	Аварийные мигающие сигналы	88
2	Замок зажигания	77
3	Кнопка пуска/останова	106
4	Круиз-контроль	175, 177
5	Комбинированный прибор	71, 76
6	Сигнальный рожок, подушка безопасности	19, 84
7	Панель управления меню, настройки звука и телефона	132, 151, 212
8	Очистители и омыватели	95, 96
9	Регулировка света, открытие топливного бака и двери задка	58, 85, 229
10	Ручка открытия двери	-
11	Панель управления	57, 62, 98, 100
12	Установка кресла*	79

	Принцип действия	Стр.
13	Открытие капота	254
14	Стояночный тормоз	123
15	Регулировка руля	84
16	Использование меню и сообщений, указатели поворотов, ближний/дальний свет фар, бортовой компьютер	85, 89, 135, 170
17	Регулятор настройки активного шасси (Four-C)*	174
18	Селектор передач	112
19	Климатическая установка, ECC	141
20	Управление меню и звуковоспроизведение	132, 152

### Информационные дисплеи

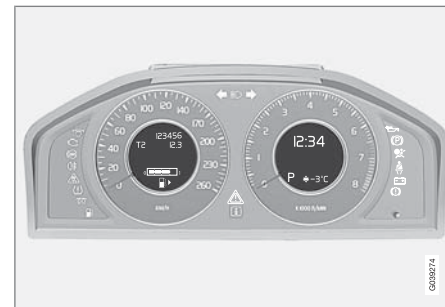

Информационные дисплеи.

На информационных дисплеях показывается информация о некоторых функциях автомобиля, например, круиз-контроле, бортовом компьютере и сообщениях. Эта информация показывается с помощью текста и символов.

Дополнительное описание можно найти в разделах для функций, используемых на информационных дисплеях.





## Приборы и органы управления

### Измерительные приборы

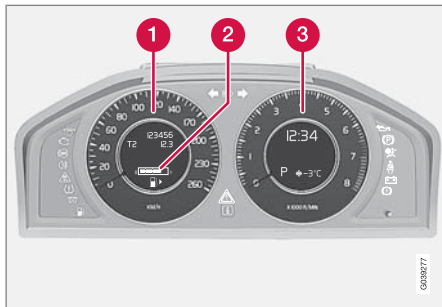

Счетчики в комбинированном приборе.

- 1 Спидометр
- 2 Счетчик топлива. См. также бортовой компьютер стр. 170, и заправка топливом, стр. 229.
- 3 Тахометр. На тахометре указывается частота вращения двигателя в тысячах оборотов/минуту.

### Контрольные, информационные и предупреждающие символы

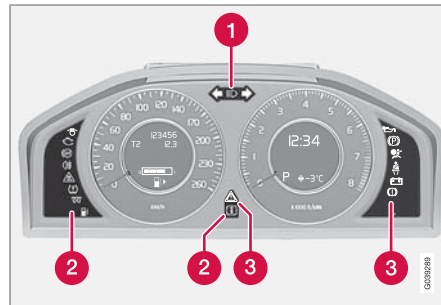

Контрольные и предупреждающие символы.

- 1 Символы дальнего света фар и мигающих сигналов
- 2 Контрольные и информационные символы
- 3 Контрольные и предупреждающие символы<sup>1</sup>

### Проверка функционирования

Все контрольные и предупреждающие символы включаются в положении ключа II или при пуске двигателя. После запуска двигателя все символы должны гаснуть, за

исключением стояночного тормоза, который гаснет после отпускания тормоза.

Если двигатель не запущен или если проверка функционирования проводится в положении ключа II, все символы гаснут через 5 секунд, за исключением символа, отвечающего за неисправность системы отработанных газов автомобиля, и символа низкого давления масла.

### Контрольные и информационные символы

Символ	Значение
	Неисправность в системе ABL
	Система очистки отработанных газов
	Неисправность в системе ABS
	Включен задний противотуманный свет
	Система стабилизации

<sup>1</sup> На некоторых вариантах двигателей символ низкого давления масла не используется. Предупреждение поступает в виде текста на дисплее. Информацию о проверке уровня масла см. стр. 255.



## Приборы и органы управления

Символ	Значение
	Предпусковой обогреватель двигателя (дизель)
	Низкий уровень топлива в баке
	Информация, прочтите текст на дисплее
	Дальний свет включен
	Левый мигающий сигнал
	Правый мигающий сигнал

**Неисправность в системе ABL**

Символ горит, если неисправна функция ABL (Active Bending Lights).

**Система очистки отработанных газов**

Если символ горит, это может быть связано с неисправностью в системе очистки отработанных газов автомобиля. Для проверки обратитесь в мастерскую. Volvo рекомендует обращаться в официальную станцию техобслуживания Volvo.

**Неисправность в системе ABS**

Если символ горит, то система не работает. Традиционная система тормозов продолжает работать без функции ABS.

1. Остановите автомобиль в безопасном месте и выключите двигатель.
2. Снова запустите двигатель.
3. Если символ продолжает гореть, следуйте своим ходом в мастерскую для контроля системы ABS. Volvo рекомендует обращаться в официальную станцию техобслуживания Volvo.

**Противотуманный свет сзади**

Символ горит при включенном противотуманном свете.

**Система стабилизации**

Мигающий символ указывает на работу системы стабилизации. Если символ горит постоянным светом, в системе возникла неисправность.

**Предпусковой обогреватель двигателя (дизель)**

Символ горит, когда идет предпусковой подогрев двигателя. Подогрев происходит, если температура ниже -2 °С. Двигатель можно запускать, когда символ гаснет.

**Низкий уровень топлива в баке**

Символ включается при низком уровне топлива в баке. Без промедления заправьте автомобиль топливом.

**Информация, прочтите текст на дисплее**

Информационный символ горит в комбинации с текстом на информационном дисплее при наличии отклонения в одной из систем автомобиля. Текст сообщения гасится кнопкой **READ**, см. стр. 135, или исчезает автоматически через определенное время (время зависит от показываемой функции). Информационный символ может также включиться в комбинации с другими символами.

**ВНИМАНИЕ**

Когда появляется сообщение о техобслуживании, символ и сообщение можно погасить с помощью кнопки **READ**, или он отключается автоматически через некоторое время.

**Дальний свет включен**

Символ горит, когда включен дальний свет фар, а также при мигании дальним светом

**Левый/правый мигающие сигналы**

Оба сигнала мигают при использовании аварийных сигналов.



## Приборы и органы управления

### Контрольные и предупреждающие символы

Символ	Значение
	Низкое давление масла <sup>A</sup>
	Стояночный тормоз затянут
	Надувные подушки безопасности – SRS
	Напоминание о ремне безопасности
	Генератор не дает тока
	Неисправность в тормозной системе
	Предупреждение

<sup>A</sup> На некоторых вариантах двигателей символ низкого давления масла не используется. Предупреждение поступает в виде текста на дисплее, см. стр. 255 и 256.

#### Низкое давление масла

Символ загорается во время движения при слишком низком давлении масла. Незамедлительно остановите двигатель и проверьте уровень масла в двигателе, при необходимости, долейте. Если символ горит при нор-

мальном уровне масла, обратитесь в мастерскую. Volvo рекомендует обращаться в официальную станцию техобслуживания Volvo.

#### Стояночный тормоз затянут

Символ горит, когда затянут стояночный тормоз. В случае электрического стояночного тормоза символ мигает при затягивании тормоза, а затем горит постоянным светом.

Мигающий символ означает наличие неисправности. Прочтите сообщение в информационном дисплее.

#### ВНИМАНИЕ

Символ горит даже, если механический стояночный тормоз лишь слегка натянут.

#### Надувные подушки безопасности – SRS

Если символ не гаснет или загорается во время движения, в замке ремня безопасности, системе SRS, SIPS или IC установлена неисправность. Немедленно следуйте своим ходом в мастерскую для проверки системы. Volvo рекомендует обращаться в официальную станцию техобслуживания Volvo.

#### Напоминание о ремне безопасности

Этот символ горит, если водитель или пассажир на переднем сиденье не пристегнул ремень безопасности или если один из пассажиров на заднем сиденье отстегнул ремень безопасности.

#### Генератор не дает тока

Символ загорается во время движения, если возникает неисправность в электрической системе. Обратитесь в мастерскую. Volvo рекомендует обращаться в официальную станцию техобслуживания Volvo.

#### Неисправность системы тормозов

Этот символ загорается при возможном низком уровне тормозной жидкости. Остановитесь в безопасном месте и проверьте уровень тормозной жидкости в бачке, см. стр. 258.

Если контрольные символы тормозов и ABS загораются одновременно, возможна неисправность в системе распределения тормозных усилий.

1. Остановите автомобиль в безопасном месте и выключите двигатель.
2. Снова запустите двигатель.



## Приборы и органы управления

- Если оба символа погасли, можно продолжать движение.
- Если символы продолжают гореть, проверьте уровень тормозной жидкости в бачке, см. стр. 258. Если уровень жидкости в бачке в норме, а символы горят, автомобиль можно очень осторожно своим ходом доставить в мастерскую для контроля системы тормозов. Volvo рекомендует обращаться в официальную станцию техобслуживания Volvo.

### ПРЕДОСТЕРЕЖЕНИЕ

Если уровень тормозной жидкости в бачке находится ниже отметки **MIN**, дальнейшее движение автомобиля разрешается только после заправки тормозной жидкости.

Причину потери тормозной жидкости необходимо выяснить в мастерской. Volvo рекомендует обратиться на официальную станцию техобслуживания Volvo.

### ПРЕДОСТЕРЕЖЕНИЕ

Если одновременно загорятся символы тормозов и ABS, то при резком торможении существует опасность заноса задней части автомобиля.

### Предупреждение

Красный предупреждающий символ горит, когда установлена неисправность, которая может повлиять на безопасность и/или динамические характеристики автомобиля. В информационном дисплее одновременно показывается текстовое сообщение с пояснениями. Символ остается до тех пор, пока не будет устранена неисправность, а сообщение можно удалить кнопкой **READ**, см. стр. 135. Предупреждающий символ может также включиться в комбинации с другими символами.

Ваши действия:

1. Остановитесь к безопасному месту. Автомобилем управлять далее запрещается.
2. Прочитайте информацию на дисплее. Примите меры в соответствии с сообщением на дисплее. Удалите сообщение кнопкой **READ**.

### Напоминание – не закрыты двери

Если одна из дверей, капот<sup>2</sup> или дверь задка закрыта неплотно, информационный или предупреждающий символ загорается вместе с поясняющим текстовым сообщением в комбинированном приборе. Незамедлительно остановите автомобиль в безопасном месте и закройте дверь или крышку.

 Информационный символ загорается, если автомобиль движется со скоростью ниже прим. 7 км/ч.

 Предупреждающий символ загорается, если автомобиль движется на скорости выше прим. 7 км/ч.

<sup>2</sup> Только автомобили с охранной сигнализацией\*.



## Приборы и органы управления

### Счетчики пройденного пути

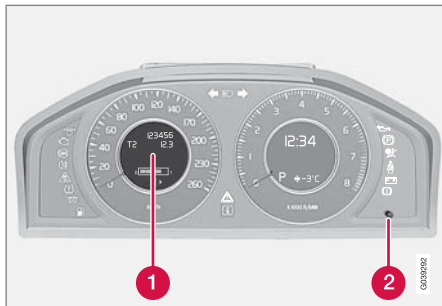

Счетчик пройденного пути и органы управления.

- 1 Дисплей счетчика пройденного пути
- 2 Ручка переключения между счетчиками пройденного пути T1 и T2 и обнуление счетчика.

Счетчики используются для коротких дистанций.

Кратким нажатием на ручку осуществляется переключение с одного счетчика на другой T1 и T2. Длительным нажатием (более 2-х секунд) обнуляется активированный счетчик пройденного пути. Пройденный путь показывается на дисплее.

### Часы

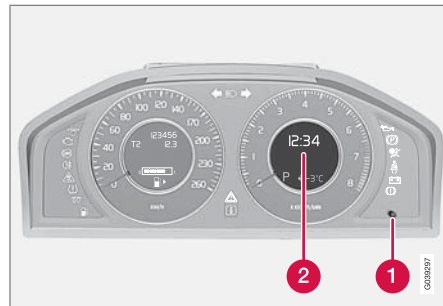

Часы и ручка установки.

- 1 Ручка установки часов.
- 2 Информационный дисплей часов.

Для установки времени поверните регулятор по/против часовой стрелки. Установленное время показывается на информационном дисплее.

Часы временно могут заменяться символом в комбинации с сообщением, см. стр. 135.



## Положения ключа

### Установка дистанционного ключа



Замок зажигания с втянутым дистанционным ключом.

### ВНИМАНИЕ

Автомобили с функцией без ключа\*, см. стр. 54.

### Установка ключа

Установите дистанционный ключ в замок зажигания, повернув вверх символы на ключе. Легким нажатием ключ втягивается в замок.

### Важно

Посторонние предметы в замке могут вызвать сбой в функционировании замка или повредить замок.

Не вставляйте дистанционный ключ, повернутый неправильно – Держите за конец со вставным плоским ключом, см. стр. 48.

### Извлечение ключа

Дистанционный ключ извлекается легким нажатием. (В автоматической коробке передач\* следует установить положение **P**.)

### Функции

3 различных положения дистанционного ключа можно установить без пуска двигателя. В таблице приводятся различные функции, доступные при соответствующем положении ключа.

### ВНИМАНИЕ

Для установки ключа в положение **I** или **II** без пуска двигателя – при выполнении различных действий **не** выжимайте педаль тормоза/сцепления.

### Положение ключа 0

Установите дистанционный ключ в замок зажигания и слегка нажмите – ключ втягивается в замок.

### Положение ключа I

Когда дистанционный ключ втянут в замок зажигания – кратко нажмите на **START/STOP ENGINE**.

### Положение ключа II

Когда дистанционный ключ втянут в замок зажигания – нажимайте на **START/STOP ENGINE** в течение прим. 2 секунд.

### Назад в положение ключа 0

Чтобы вернуться в положение ключа **0** из положения **I** или **II** – кратко нажмите на **START/STOP ENGINE**.



### Положения ключа

Положение	Принцип действия
0	Загорается счетчик пройденных километров, часы и указатель температуры. Замок рулевого колеса отключен. Аудиосистемой можно пользоваться.
I	Вы можете пользоваться люком в крыше*, стеклоподъемниками, гнездом на 12 В в салоне, RTI*, телефоном*, вентилятором в салоне, ЕСС и стеклоочистителями.
II	Включаются фары. Предупреждающие/контрольные лампы горят 5 секунд. Все оборудование работает за исключением электрообогрева кресел и заднего стекла. Эти функции включаются при пуске двигателя.

Информацию о работе аудиосистемы при вынутом дистанционном ключе см. стр. 151.

### Пуск и остановка двигателя

Информацию о пуске/остановке двигателя см. стр. 106.

### Буксировка

Важную информацию о положении дистанционного ключа во время буксировки см. стр. 249.



## Сиденья

## Передние кресла

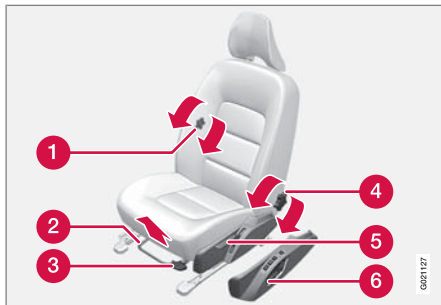

- 1 Регулировка опоры поясницы, поворот ручки<sup>1</sup>.
- 2 Вперед/назад, поднимите ручку, чтобы отрегулировать расстояние до рулевого колеса и педалей. По окончании регулировки проверьте фиксацию кресла.
- 3 Подъем/опускание\* переднего края сиденья; подкачивание вверх/вниз.
- 4 Регулировка наклона спинки сиденья, вращение рукоятки.
- 5 Подъем/опускание кресла, подкачивание вверх/вниз.
- 6 Панель управления кресла с электроприводом\*.

<sup>1</sup> Относится также к креслу с электроприводом.

**ПРЕДОСТЕРЕЖЕНИЕ**

Придайте сиденью водителя правильное положение перед поездкой, ни в коем случае не во время езды. Убедитесь, что сиденье зафиксировано.

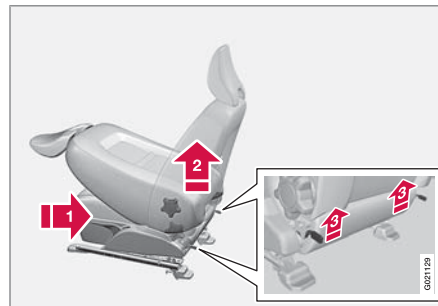
**Складывание спинки переднего сиденья\***

Спинка кресла пассажира может складываться вперед для перевозки длинномерных грузов.

- 1 Переместите кресло максимально назад/вниз.
- 2 Установите спинку кресла в вертикальное положение.

- 3 Поднимите защелки сзади на спинке и сложите ее вперед.
4. Переместите кресло вперед так, чтобы заблокировать подголовник под отделением для перчаток.

Откидывание на место проводится в обратном порядке.

**ПРЕДОСТЕРЕЖЕНИЕ**

После поднятия проверьте надежность фиксации спинки переднего сиденья.





## Сидения

### Кресло с электроприводом\*

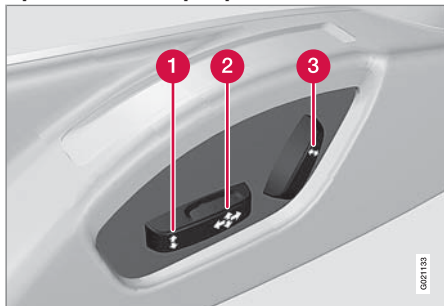

- 1 Подъем/опускание переднего края подушки сиденья
- 2 Положение кресла вверх/вниз и вперед/назад
- 3 Наклон спинки сиденья

На передние кресла с электроприводом установлена защита от перегрузки, которая срабатывает, если кресло блокируется посторонним предметом. В этом случае установите ключ в положение **I** или **0** и подождите мгновение перед повторной установкой кресла.

Одновременно можно выполнять только одно движение (вперед/назад/вверх/вниз).

### Подготовка

Установку кресла можно проводить определенное время после того, как дверь отпирается дистанционным ключом, а ключ не находится в замке зажигания. Обычно установка кресла проводится, когда ключ находится в положении **I**, и может всегда проводиться при работающем двигателе.

### Кресло с функцией памяти\*

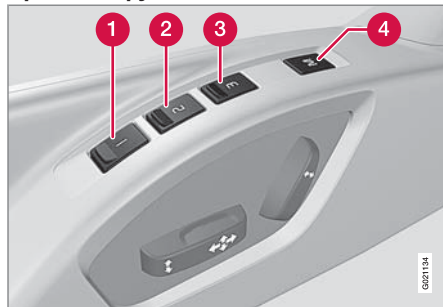

### Сохранение установки в памяти

- 1 Кнопка функции памяти
- 2 Кнопка функции памяти
- 3 Кнопка функции памяти
- 4 Кнопка для сохранения настроек

1. Отрегулируйте положение кресла и внешних зеркал заднего вида.
2. Удерживайте кнопку сохранения настроек нажатой и одновременно нажмите одну из кнопок функции памяти.

### Использование сохраненной установки

Нажмите и удерживайте одну из кнопок функции памяти до тех пор, пока кресло и внешние зеркала заднего вида не остановятся. Если кнопку отпустить, перемещение кресла прерывается.

### Память ключа\* в дистанционном ключе<sup>2</sup>

Положение кресла водителя и внешних зеркал заднего вида сохраняются в памяти ключа при запирании автомобиля этим дистанционным ключом.

<sup>2</sup> Память ключа для функции "управление без ключа", см. стр. 54.



## Сидения



Когда автомобиль отпирается этим же дистанционным ключом и открывается дверь водителя, кресло водителя и внешние зеркала заднего вида автоматически устанавливаются в положения, сохраненные в памяти ключа.

**И** ВНИМАНИЕ

Кресло и два внешних зеркала заднего вида не двигаются, если они уже находятся в заданном положении.

Память ключа можно также использовать, когда дверь водителя открыта. Для этого нажмите кнопку отпирания на дистанционном ключе.

Память ключа можно активировать/отключить в Память ключа машины → Распол. сиден. и зерк. Описание системы меню см. стр. 132.

**И** ВНИМАНИЕ

Память ключа в двух дистанционных ключах и трех ячейках памяти кресла полностью независимы друг от друга.

**Аварийная остановка**

Если кресло случайно придет в движение, нажмите на одну из кнопок для того, чтобы его остановить.

Для повторного запуска с целью установить кресло в положение, сохраненное в памяти, нажмите кнопку отпирания на дистанционном ключе. В этом случае дверь водителя должна быть открыта.

**⚠** ПРЕДОСТЕРЕЖЕНИЕ

Опасность защемления! Следите, чтобы дети не играли с регуляторами. Во время установки, следите, чтобы посторонние предметы не находились перед, позади и под креслом. Будьте внимательны, чтобы пассажиры на заднем сидении не оказались зажатыми.

**Сидения с электрообогревом/вентилируемые\***

Электрообогреваемые/вентилируемые сидения см. стр. 141.

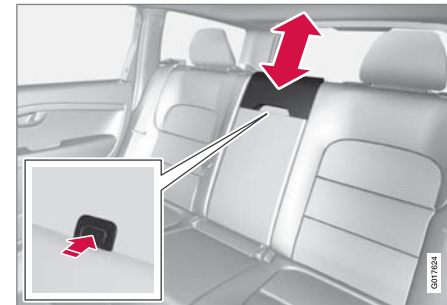
**Задние сидения**
**Средний подголовник заднего сидения**

Отрегулируйте положение в зависимости от роста пассажира, так чтобы затылок полностью лежал на подголовнике. При необходимости, переместите его вверх.

Чтобы вновь переместить подголовник вниз, необходимо нажать кнопку (расположена по середине между спинкой и подголовником, см. рисунок) и одновременно надавить подголовник вниз.



## Сидения

### Складывание вручную внешних подголовников заднего сидения

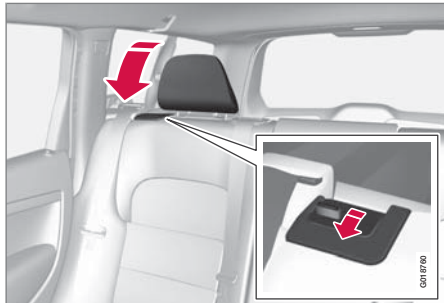

Чтобы сложить подголовник вперед, потяните за фиксатор рядом с подголовником.

Подголовник перемещается на место вручную до слышимого щелчка.

### Складывание спинки заднего сидения

Трехсекционную спинку заднего сидения можно складывать различным образом, что облегчает транспортировку длинномерных предметов.

### **i** ВНИМАНИЕ

Передние кресла можно переместить вперед и/или спинки кресел установить вертикально, чтобы полностью сложить спинки заднего сидения вперед.

- Левая секция спинки может складываться отдельно.
- Центральная секция спинки может складываться отдельно.
- Правая секция спинки может складываться вместе с центральной секцией.
- Все секции спинки могут складываться вместе.

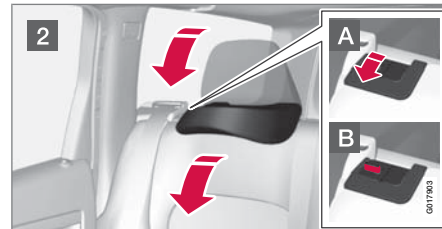

- 1 Для опускания центрального подголовника – разблокируйте и опустите вниз центральный подголовник, см. стр. 81.
- 2 Внешние подголовники опускаются автоматически при складывании спинок сидений. Потяните вверх фиксатор спинки **A** и одновременно сложите спинку вперед. Красный индикатор в замке фиксатора **B** показывает, что блокировка спинки отсутствует.

Откидывание на место проводится в обратном порядке.

### **i** ВНИМАНИЕ

Когда спинка сидения откинута на место, красный индикатор не должен быть виден. Если он виден, спинка сидения не зафиксирована.



#### **ПРЕДОСТЕРЕЖЕНИЕ**

Убедитесь после установки на место правильность фиксации спинок и подголовников сидения.



## Рулевое колесо

### Регулировка

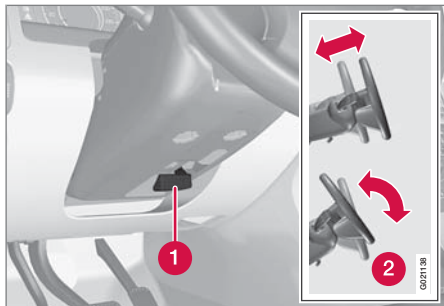

Регулировка рулевого колеса.

- 1 Рычаг — освобождение рулевого колеса
- 2 Возможные положения рулевого колеса

Рулевое колесо можно регулировать по высоте и в глубину:

1. Для освобождения рулевого колеса потяните на себя рычаг.
2. Установите рулевое колесо в наиболее удобное положение.
3. Для блокировки рулевого колеса вдавите на место рычаг. Если движение рычага затруднено, при возвращении рычага на место слегка нажмите на рулевое колесо.

### ПРЕДОСТЕРЕЖЕНИЕ

До поездки отрегулируйте и зафиксируйте рулевое колесо.

Для адаптивного (по скорости) сервоуправления\* можно регулировать эффект усиления, см. стр. 174.

### Клавиатуры\*

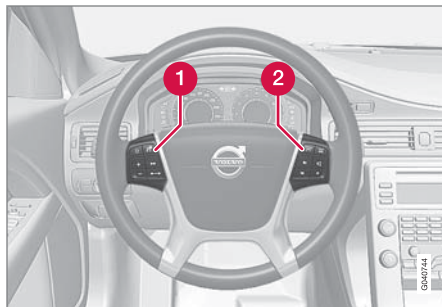

Клавиатуры на рулевом колесе.

- 1 Круиз-контроль, см. стр. 175  
Адаптивный круиз-контроль, см. стр. 177
- 2 Настройки звука и управление телефоном, см. стр. 151

### Звуковой сигнал



Звуковой сигнал.

Для подачи звукового сигнала нажмите на середину рулевого колеса.



## Освещение

## Регуляторы света

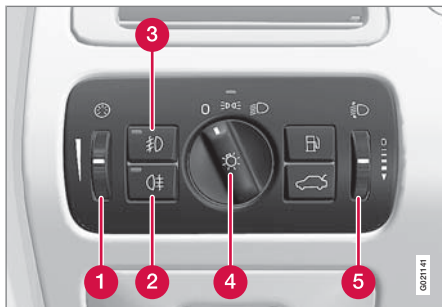

Общий вид регуляторов света.

- 1 Регулировочное кольцо подсветки дисплея и приборов
- 2 Задние противотуманные фары
- 3 Противотуманные фары\*
- 4 Регуляторы света
- 5 Регулировочное кольцо<sup>1</sup> для регулировки высоты светового пучка

## Подсветка приборов

В зависимости от положения ключа включается различная подсветка дисплеев и приборной панели, см. стр. 77.

Подсветка дисплея автоматически ослабевает в темное время; яркость регулируется кольцом.

Сила подсветки приборов регулируется кольцом.

## Регулировка высоты света фар

Груз в автомобиле изменяет положение света фар по высоте, что может приводить к ослеплению водителей встречного транспорта. Избегайте этого регулировкой высоты света фар. Уменьшите высоту пучка света, если в автомобиле тяжелый груз.

1. Запустите двигатель или установите дистанционный ключ в положение I.
2. Вращением вверх/вниз регулировочного кольца измените выше/ниже высоту пучка света фар.

Автомобили с двойными ксеноновыми фарами\* оснащены автоматической регулировкой высоты пучка фар, и поэтому регулировочное кольцо на таких автомобилях отсутствует.

## Дальний/ближний свет фар



Ручка регулировки света и подрулевой рычаг.

- 1 Положения для мигания дальним светом фар
- 2 Положение для дальнего света фар

<sup>1</sup> Отсутствует в автомобилях с двойными ксеноновыми фарами\*.



## Освещение

Положение	Значение
0	Автоматический*/отключенный ближний свет фар. Только мигание дальним светом.
	Габаритные/стояночные огни
	Автоматический ближний свет фар. В этом положении можно включить дальний свет фар и мигать дальним светом.

**ВНИМАНИЕ**

Дальний свет можно активировать только в положении

### Мигание дальним светом фар

Без усилия переместите подрулевой рычаг в сторону рулевого колеса в положение для мигания дальним светом. Дальний свет горит, пока вы не отпустите рычаг.

### Ближний свет

При запуске двигателя ближний свет фар включается автоматически\*, если ручка

регулировки света установлена в положение <sup>2</sup>. При необходимости автоматический ближний свет в этом положении можно отключить в мастерской. Volvo рекомендует обратиться на официальную станцию техобслуживания Volvo.

В положении ближний свет фар включается автоматически всегда при запуске двигателя или когда дистанционный ключ находится в положении II.

### Дальний свет

Дальний свет можно включить, только когда регулятор света находится в положении . Для включения/отключения дальнего света переместите подрулевой рычаг до упора в сторону рулевого колеса и отпустите.

При включенном дальнем свете фар в комбинационном приборе горит символ

### Active Bending Lights (ABL)\*



Форма светового пятна с отключенной функцией (слева) и активированной функцией (справа).

Если в автомобиле установлены активные фары (Active Bending Lights), свет фар следует за движением рулевого колеса, обеспечивая максимальное освещение при прохождении поворотов и перекрестков и повышая, таким образом, безопасность.

Функция активируется автоматически при пуске двигателя. При ошибке в функционировании в комбинационном приборе включается символ и одновременно на информационном дисплее показывается поясняющий текст и включается еще один символ.

<sup>2</sup> На некоторых рынках ближний свет фар в этом положении отключен.

\* Опция/дополнительное оборудование, дополнительную информацию см. Введение.



Символ	Дисплей	Значение
	Неиспр. фара Требуется обслуживание	Система не работает. Если сообщение сохраняется, обратитесь в мастерскую. Volvo рекомендует обратиться на официальную станцию техобслуживания Volvo.

Функция действует только в сумерках или темное время и только, если автомобиль находится в движении.

Функцию<sup>3</sup> можно отключить/активировать в **Настройки машины** → **Настройки освещения** → **Активные фары**. Описание системы меню см. стр. 132.

Выбор формы светового пятна см. стр. 91.

### Габаритные/стояночные огни



*Ручка регулировки света в положении для габаритных/стояночных огней.*

Поверните ручку регулировки света в среднее положение (одновременно включается подсветка номерного знака).

Задние габаритные огни включаются даже, когда дверь задка открывается, чтобы привлечь внимание находящихся позади автомобиля.

### Тормозной фонарь

При торможении стоп-сигналы включаются автоматически.

### Стоп-сигналы экстренного торможения и автоматические аварийные мигающие сигналы

Стоп-сигналы экстренного торможения (Adaptive Brake Lights) активируются при резком торможении или подключении ABS-торможения. Включение этой функции означает, что стоп-сигналы мигают, чтобы немедленно предупредить находящиеся сзади автомобили.

Система активируется, когда функция ABS действует более 0,5 секунд или при резком торможении, но только если торможение происходит на скорости выше 50 км/ч. Если скорость автомобиля ниже 30 км/ч, стоп-сигналы возвращаются в нормальный режим работы, а аварийные мигающие сигналы включаются автоматически. Аварийные мигающие сигналы действуют до тех пор, пока водитель вновь не начинает ускорение, но их можно отключить соответствующей кнопкой.

<sup>3</sup> При поставке функция активирована на заводе-изготовителе.





## Освещение

### Противотуманные фары\*



Кнопка противотуманных фар.

Противотуманные фары можно включать в сочетании с дальним/ближним светом фар или габаритным/стояночным светом.

Для включения/выключения нажмите кнопку. Лампа в клавише горит при включенных противотуманных фарах.

### **i** ВНИМАНИЕ

Правила использования противотуманными фарами отличаются в разных странах.

### Противотуманный свет сзади



Кнопка противотуманного света сзади.

Задний противотуманный свет состоит из заднего фонаря и может включаться только вместе с дальним/ближним светом фар или противотуманными фарами.

Нажмите кнопку для включения/выключения. Контрольный символ заднего противотуманного света  в комбинированном приборе и лампа в кнопке горят при включенном заднем противотуманном свете.

Задние противотуманные фары отключаются автоматически после остановки двигателя.

### **i** ВНИМАНИЕ

Правила использования противотуманного света сзади отличаются в разных странах.

### Аварийные мигающие сигналы



Кнопка аварийных мигающих сигналов.

Нажмите на кнопку для включения аварийных мигающих сигналов. При использовании аварийных мигающих сигналов мигают оба соответствующих символа в комбинированном приборе.

Аварийные мигающие сигналы включаются автоматически при резком торможении, вызывающем активирование стоп-сигналов экстренного торможения на скорости не выше 30 км/ч. Они работают до тех пор, пока автомобиль не остановится, и отключаются



## Освещение

автоматически, когда вы вновь начинаете движение или нажмете кнопку.

### Указатели поворотов/мигающие сигналы



Указатели поворотов/мигающие сигналы.

### Непродолжительное мигание

Переместите подрулевой рычаг вверх или вниз в первое положение и отпустите. Указатели поворотов мигнут три раза. Функцию можно активировать/отключить в **Настройки машины** → **Настройки освещения** → **Указат. повор., 3-миг.** Описание системы меню см. стр. 132.

### Непрерывное мигание

Переместите подрулевой рычаг вверх или вниз в крайнее положение.

Рычаг остается в этом положении и перемещается назад вручную или автоматически при повороте рулевого колеса.

### Символы мигающих сигналов

Символы мигающих сигналов, см. стр. 72.

### Освещение салона



Клавиши управления в потолочной консоли передними лампами для чтения и освещением салона.

- 1 Лампа для чтения, левая сторона
- 2 Лампа для чтения, правая сторона
- 3 Освещение салона

Освещение в салоне можно включить и выключить вручную в течение 30 минут после того, как:

- двигатель остановлен, и дистанционный ключ находится в положении **0**
- автомобиль отперт, но двигатель не запущен.

### Полочное освещение впереди

Передние лампы для чтения включаются и выключаются нажатием на соответствующую кнопку в потолочной консоли.

### Потолочное освещение сзади



Потолочное освещение сзади.

Лампы включаются или выключаются нажатием на соответствующую кнопку.



### Освещение

#### Освещение порогов

Освещение порогов (и освещение салона) включается и выключается, когда боковая дверь соответственно открывается и закрывается.

#### Освещение отделения для перчаток

Освещение перчаточного ящика включается и выключается, когда крышка открывается и закрывается соответственно.

#### Косметическое зеркало

Освещение косметического зеркала, см. стр. 210, включается и выключается, когда крышка отрывается и закрывается соответственно.

#### Освещение грузового отделения

Освещение в грузовом отделении включается и выключается, когда дверь задка открывается и соответственно закрывается.

#### Автоматический режим освещения

С помощью кнопки можно выбрать одно из трех положений освещения салона:

- **Выкл** – нажата правая сторона, автоматический режим освещения отключен.
- **Нейтральное положение** – включен автоматический режим освещения.
- **Вкл** – левая сторона нажата, освещение салона включено.

#### Нейтральное положение

Когда кнопка установлена в нейтральное положение, освещение салона включается и выключается автоматически в следующих режимах.

Освещение салона включается и горит в течение 30 секунд, если:

- автомобиль отпирается дистанционным ключом или вставным плоским ключом, см. стр. 45 или 49
- двигатель остановлен, и дистанционный ключ находится в положении **0**.

Освещение салона отключается, когда:

- двигатель запускается
- автомобиль запирается.

Освещение салона включается и горит две минуты, если одна из дверей открыта.

Если какое-то освещение включается вручную и автомобиль запирается, оно гаснет автоматически через две минуты.

#### Прод. огней безопас.

После того как автомобиль заперт, часть внешнего освещения можно оставить включенным и использовать в качестве освещения при выходе из автомобиля.

1. Выньте дистанционный ключ из замка запуска.
2. Переместите левый подрулевой рычаг до упора в сторону рулевого колеса и отпустите. Функция активируется аналогично миганию дальним светом, см. стр. 85.
3. Выйдите из автомобиля и закройте дверь.

При активировании функции включаются ближний свет фар, стояночные огни, лампы во внешних зеркалах заднего вида, освещение номерного знака, внутренние потолочные лампы и освещение порогов.

Продолжительность освещения при подходе к автомобилю можно установить в **Настройки машины** → **Настройки освещения** → **Прод. огней безопас.** Описание системы меню см. стр. 132.



## Освещение

### Прод. удал. вкл. свет\*

Комфортное освещение включается дистанционным ключом, см. стр. 45, и используется для дистанционного включения освещения автомобиля.

При активировании функции с помощью дистанционного ключа включаются стояночные огни, лампы во внешних зеркалах заднего вида, освещение номерного знака, внутренние потолочные лампы и освещение порогов.

Продолжительность комфортного освещения можно установить в **Настройки машины → Настройки освещения →**

**Прод. удал. вкл. свет.** Описание системы меню см. стр. 132.

### Регулировка формы светового пятна фар

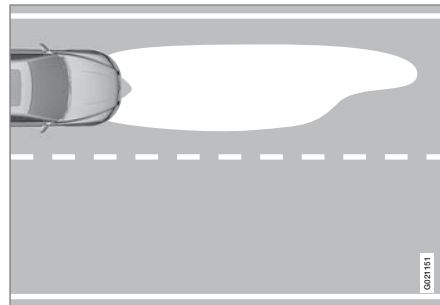

Форма светового пятна фар, левостороннее движение.

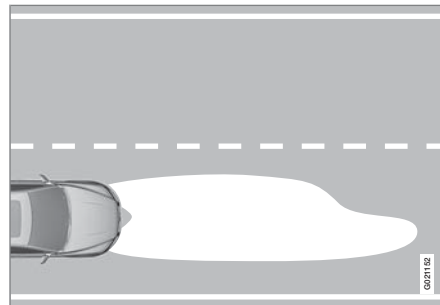

Форма светового пятна фар, правостороннее движение.

Для предотвращения ослепления встречного транспорта форму светового пятна фар можно отрегулировать для право- или левостороннего движения. Правильно отрегулированные фары более эффективно освещают края дороги.

### Двойные ксеноновые и активные двойные ксеноновые фары\*

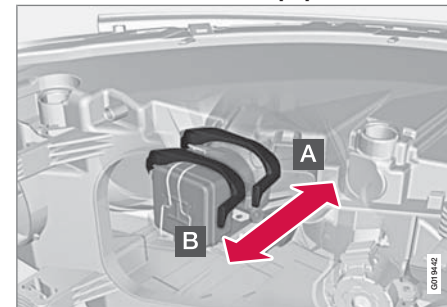

Регулировка формы светового пятна фар.

- A** Нормальное положение – форма светового пятна отрегулирована для страны, в которую поставляется автомобиль.
- B** Регулировочное положение – для противоположного светового пятна.



### Освещение

#### ПРЕДОСТЕРЕЖЕНИЕ

Такие фары требуют очень осторожного обращения, так как питание на ксеноновую лампу подается от высоковольтного агрегата.

Соответствует ли нормальное положение право- или левостороннему движению определяется страной, в которую поставляется автомобиль.

#### Пример 1

Если автомобиль, поставленный в Швецию, будет эксплуатироваться в Англии, следует установить соответствующее положение фар, см. предыдущий рисунок.

#### Пример 2

Автомобиль, поставляемый в Англию, предназначен для левостороннего движения, и поэтому в Англии фары устанавливаются в нормальное положение, см. предыдущий рисунок.

#### Галогенные фары

Для галогенных фар форма светового пятна изменяется маскировкой стекла фары. Форма пятна будет несколько слабее.

#### Маскировка фар

1. Перенесите шаблоны А и В для автомобилей с левосторонним управлением

или С и D для автомобилей с правосторонним управлением в масштабе 1:2; см. стр. 94. Воспользуйтесь, например, копировальным оборудованием с функцией масштабирования:

- А = LHD Right (левостороннее управление, правое стекло)
  - В = LHD Left (левостороннее управление, левое стекло)
  - С = RHD Right (правостороннее управление, правое стекло)
  - D = RHD Left (правостороннее управление, левое стекло)
2. Перенесите шаблон на самоклеящийся водостойкий материал и вырежьте.
3. Используйте расчетную линию на стекле фары, см. пунктирную линию на стр. 93. Расположите самоклеящиеся шаблоны на правильном расстоянии от соответствующей расчетной линии с помощью рисунка и размеров, приведенных ниже:
- А = ПР правая – прим. 86 мм
  - В = ЛР левая – прим. 40 мм
  - С = ПР правая – 0 мм
  - D = ПР левая – прим. 96 мм



## Расположение шаблонов

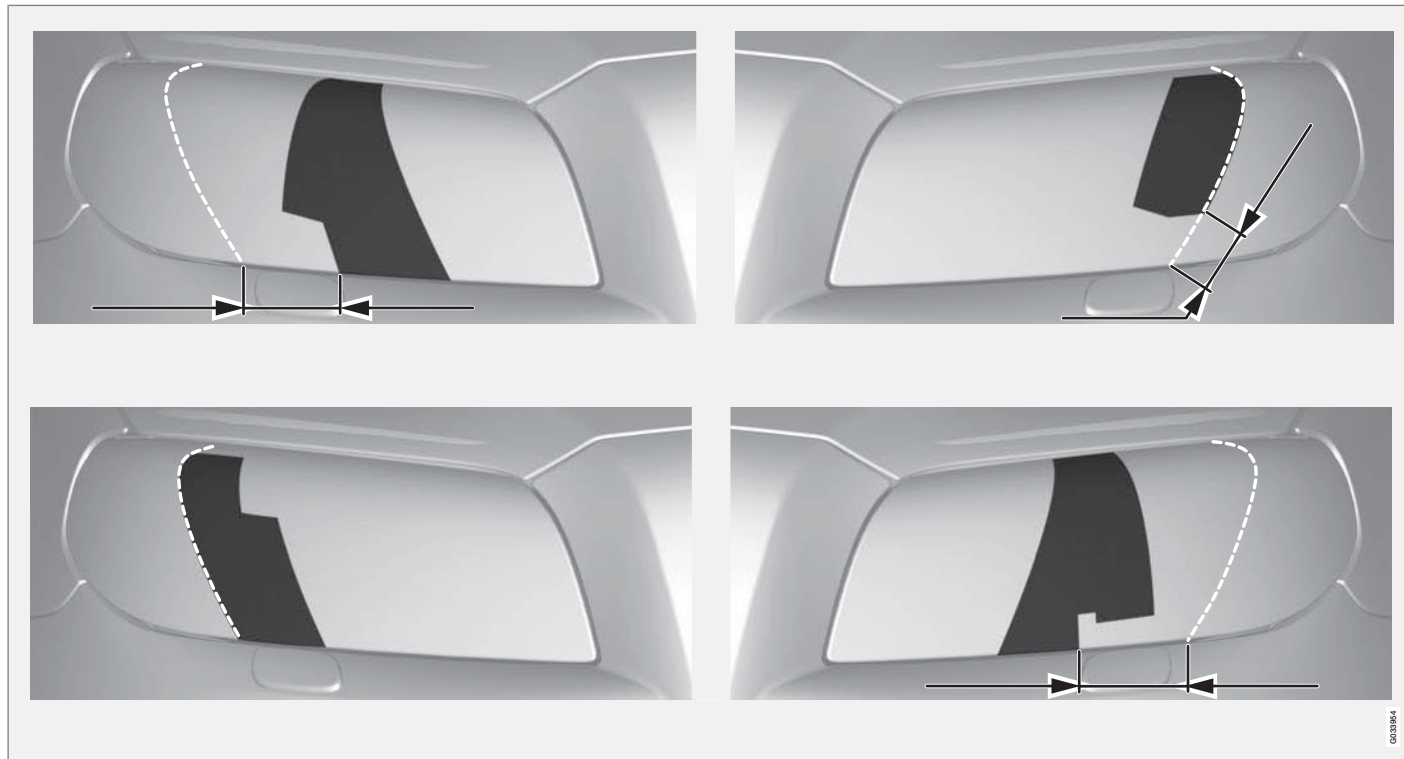

Верхний ряд: маскировка автомобиля с левосторонним управлением, шаблоны А и В. Нижний ряд: маскировка автомобиля с правосторонним управлением, шаблоны С и D.



## Освещение

### Шаблоны для галогенных фар

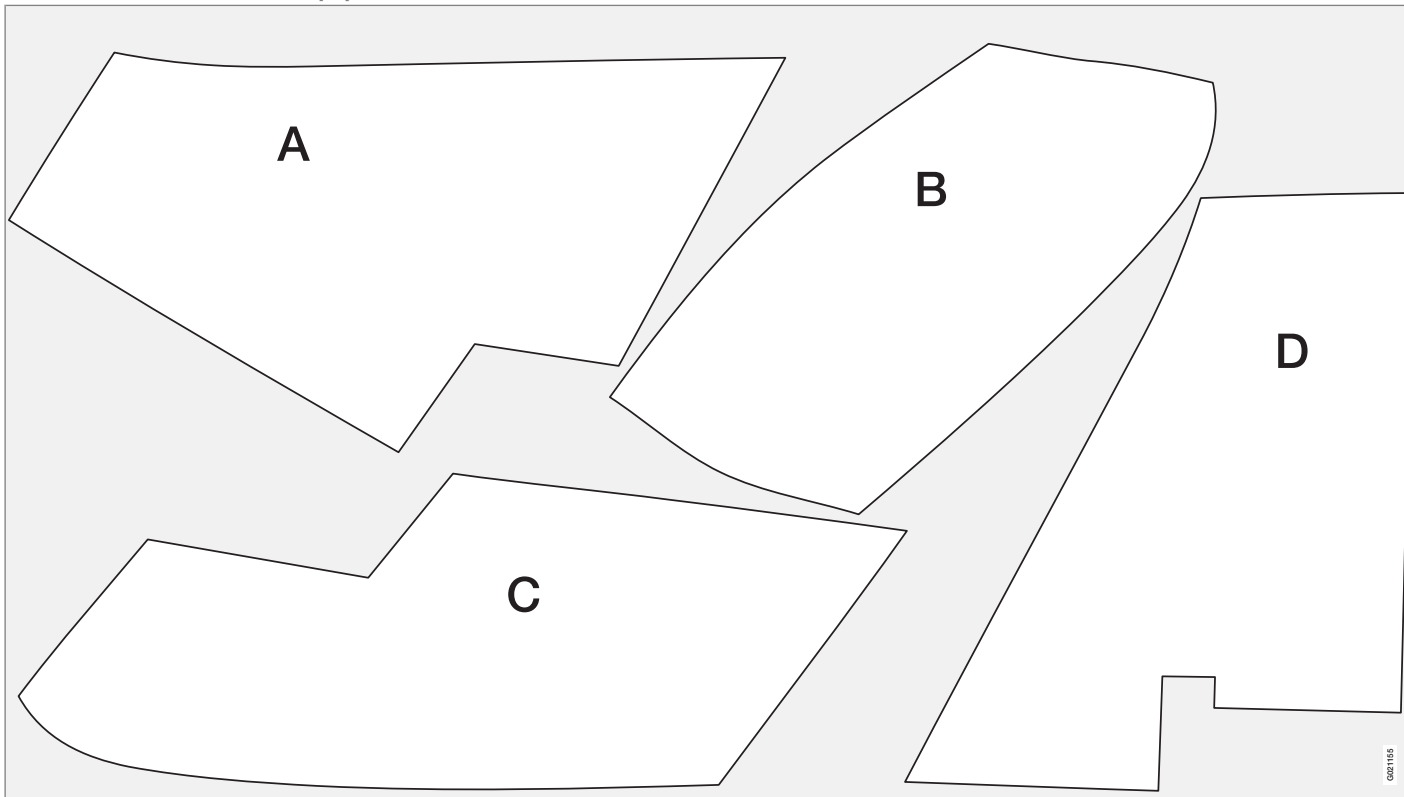



## Очистители и омыватели

### Очистители ветрового стекла<sup>1</sup>

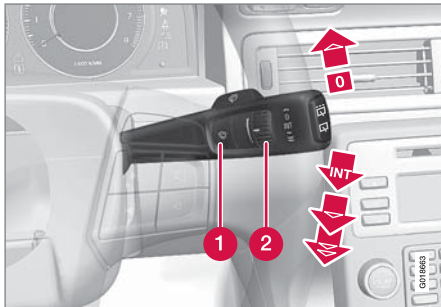

Очистители и омыватели ветрового стекла.

- 1 Датчик дождя, вкл/выкл
- 2 Регулирующее кольцо, чувствительность/частота

### Выключение стеклоочистителя ветрового стекла

- 0 Переместите рычаг к положению 0, чтобы отключить очистители ветрового стекла.



### Одиарный ход

-  Потяните рычаг вверх и отпустите, чтобы щетки сделали один ход.

### Интервальный режим работы

-  После выбора интервального режима очистки установите число ходов в единичное время с помощью регулировочного кольца.

### Непрерывный режим работы

-  Очистители двигаются с нормальной скоростью.
-  Очистители двигаются с высокой скоростью.

### ВАЖНО

В зимнее время перед включением очистителей убедитесь, что щетки стеклоочистителей не примерзли к ветровому (или заднему) стеклу, с которых счищен снег или лед.

### ВАЖНО

Используйте достаточное количество омывающей жидкости при очистке стеклоочистителями ветрового стекла. Ветровое стекло должно быть мокрым, когда работают стеклоочистители.

### Датчик дождя\*

Датчик дождя контролирует количество воды на ветровом стекле и автоматически включает стеклоочистители. Чувствительность датчика дождя изменяется при помощи регулировочного кольца.

Когда датчик дождя активирован, горит лампа в кнопке и символ датчика дождя

 показывается в правом дисплее комбинированного прибора.

### Включение и регулировка чувствительности

Для активирования датчика дождя необходимо, чтобы двигатель работал или дистанционный ключ находился в положении I или II, и одновременно рычаг стеклоочистителей ветрового стекла находился в положении 0 или положении одиночного хода.

Включите датчик дождя, нажав кнопку

. Очистители ветрового стекла делают один ход.

Если рычаг перевести вверх, щелки делают дополнительный ход.

Поверните регулировочное кольцо вверх для повышения чувствительности и вниз для понижения чувствительности. (При вра-

<sup>1</sup> Замена щеток стеклоочистителя (см. стр.267) и заправка омывающей жидкости (см. стр.268).





### Очистители и омыватели

щении кольца вверх очистители делают дополнительный ход.)

#### Отключение

Отключите датчик дождя, нажав на кнопку , или переместите рычаг вниз на другую программу очистки.

Датчик дождя выключается автоматически после извлечения ключа из замка запуска или через пять минут после выключения зажигания.

#### **ВАЖНО**

При автоматической мойке очистители ветрового стекла могут включиться и получить повреждения. Отключите датчик дождя на работающем двигателе или когда дистанционный ключ находится в положении I или II. Символ в комбинированном приборе и лампа в кнопке гаснут.

#### Омывание фар и стекло

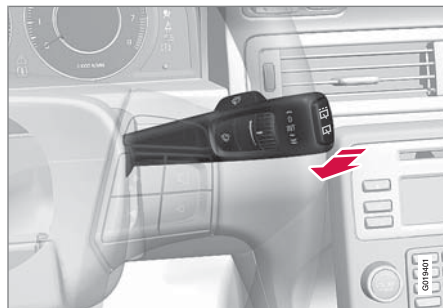

*Функция омывания.*

#### Омывание ветрового стекла

Чтобы включить омывание ветрового стекла и фар, переместите рычаг к рулевому колесу.

После отпускания подрулевого рычага стеклоочистители совершают несколько дополнительных махов. Фары омываются поочередно, чтобы не допустить ослабления освещения.

#### **ВНИМАНИЕ**

Фары омываются по очереди.

#### Обогреваемые форсунки омывателя\*

Форсунка омывателя обогревается автоматически в холодную погоду, чтобы не допустить замерзания жидкости.

#### Омыватель высокого давления для фар\*

Омыватель высокого давления для фар расходует большое количество омывающей жидкости. Для экономии жидкости фары омываются автоматически при каждом пятом омывании ветрового стекла.



## Очистители и омыватели

### Очиститель и омыватель заднего стекла

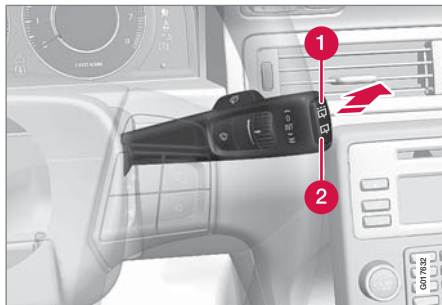

- 1 Очистка заднего стекла – интервальный режим очистки
- 2 Очистка заднего стекла – непрерывный режим очистки

Перемещением подрулевого рычага вперед (см. стрелку на рисунке выше) запускается омывание и очистка заднего стекла.

#### Очистители – движение задним ходом

Если включается передача заднего хода, когда активированы очистители ветрового стекла, очиститель заднего стекла включается в интервальном режиме работы<sup>2</sup>. Функция отключается при выключении передачи заднего хода.

Если непрерывный режим работы очистителя заднего стекла уже был включен, никаких изменений не происходит.

#### **ВНИМАНИЕ**

На автомобилях с датчиком дождя при движении задним ходом в дождь активируется очиститель заднего стекла, если датчик дождя включен.

<sup>2</sup> Данную функцию (интервальная очистка при движении задним ходом) можно отключить. Обратитесь в мастерскую. Volvo рекомендует официальную станцию техобслуживания Volvo.



## Стекла и зеркала заднего вида

### Общие сведения

#### Ламинированное стекло



Усиленное стекло - это дополнительная защита от взлома и повышенная звукоизоляция салона. В ветровом и всех других\* окнах установлено многослойное стекло.

#### Водо- и грязеотталкивающее покрытие\*



На стекла нанесено специальное покрытие, которое улучшает видимость в тяжелых погодных условиях. Уход, см. стр. 296.

#### **!** ВАЖНО

Не используйте металлический скребок для удаления льда со стекол. Для удаления льда с зеркал пользуйтесь функцией электрообогрева.

#### Теплоотражающее ветровое стекло\*

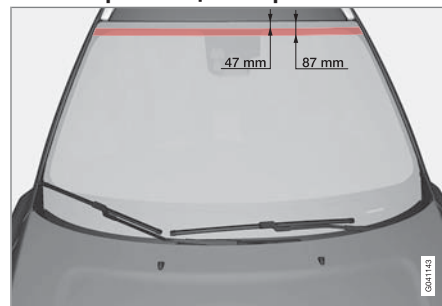

Область, где ИК пленка отсутствует.

На ветровое стекло нанесена теплоотражающая пленка (ИК), снижающая поток тепловых солнечных лучей в салоне.

Установка электронного оборудования, например, транспондера, за стеклом, покрытым теплоотражающей пленкой, может отрицательно повлиять на рабочие параметры пленки.

Для оптимального функционирования электронного оборудования его следует устанавливать в той части ветрового стекла, где отсутствует теплоотражающая пленка (область обозначена на рисунке выше).

#### Стеклоподъемники



Панель управления в двери водителя.

- 1** Электрическая блокировка замков в дверях\* и задних стекол, см. стр. 62.
- 2** Управление стеклами сзади
- 3** Управление стеклами впереди

#### **!** ПРЕДОСТЕРЕЖЕНИЕ

Если окна закрываются с двери водителя, следите, чтобы никто из пассажиров на заднем сидении не был зажат стеклами.

\* Опция/дополнительное оборудование, дополнительную информацию см. Введение.



## Стекла и зеркала заднего вида

### **!** ПРЕДОСТЕРЕЖЕНИЕ

При закрытии стекол следите за тем, чтобы никто из детей или других пассажиров не оказался зажат даже при использовании дистанционного ключа.

### **!** ПРЕДОСТЕРЕЖЕНИЕ

Если в автомобиле остаются дети, помните, что необходимо всегда обесточить стеклоподъемники, вынув ключ из замка зажигания, когда водитель покидает автомобиль.

### Управление



Управление стеклоподъемниками.

- 1** Управление без автоматикеи
- 2** Управление с автоматикой

Все стеклоподъемники управляются с панели в двери водителя. С панели управления в других дверях можно управлять только стеклоподъемником соответствующей двери. Стеклоподъемниками можно управлять одновременно только с одной панели.

Для работы стеклоподъемников дистанционный ключ должен быть установлен в положение I или II. После выключения двигателя стеклоподъемниками можно пользоваться несколько минут даже, если ключ вынут из замка зажигания, но до того, как открыта дверь.

Закрытие окон прерывается, и если что-то мешает перемещению стекла, оно открывается. Предусмотрена функция форсирования защиты от защемления, если закрытие прервано, например, из-за наледи, путем удерживания кнопки в вытянутом положении, пока окно не закроется. Через короткое время защита от защемления активизируется вновь.

### **i** ВНИМАНИЕ

Для снижения пульсирующего шума ветра при открытых задних стеклах Вы можете немного приоткрыть также и передние стекла.

### Управление без автоматикеи

Слегка потяните один из регуляторов вверх/вниз. Стеклоподъемники перемещаются вверх/вниз до тех пор, пока регулятор удерживается в положении.

### Управление с автоматикой

Потяните один из регуляторов до упора вверх/вниз, а затем отпустите. Стекло автоматически перемещается в крайнее положение.

### Дистанционное управление и кнопки центрального замка

Все боковые стекла можно автоматически открыть/закрыть с помощью дистанционного ключа или кнопок центрального замка:

- Удерживайте нажатой кнопку замка, пока стекла не начнут открываться/закрываться. Если необходимо прервать открытие/закрытие, нажмите на кнопку запираения еще раз.

### Возврат в исходное положение

В случае отключения аккумуляторной батареи для правильной работы необходимо вернуть функцию автоматического открытия в исходное положение.

1. Потяните вверх переднюю часть клавиши, чтобы поднять стекло в крайнее положение, и удерживайте одну секунду.



## Стекла и зеркала заднего вида

- Быстро отпустите клавишу.
- Потяните вверх переднюю часть клавиши еще раз на одну секунду.

### **⚠ ПРЕДОСТЕРЕЖЕНИЕ**

Для работы защиты от заземления необходимо установить исходное положение.

### Внешние зеркала заднего вида



Управление внешними зеркалами заднего вида.

### Регулировка

- Нажмите кнопку **L** для левого зеркала или **R** для правого зеркала заднего вида. Лампа в кнопке горит.
- Отрегулируйте положение с помощью джойстика посередине.
- Нажмите кнопку **L** или **R** еще раз. Лампа должна погаснуть.

### **⚠ ПРЕДОСТЕРЕЖЕНИЕ**

Зеркала широкоугольного типа, улучшающие обзор. Поэтому кажется, что расстояние до отражающихся в нем объектов больше, чем в действительности.

### Складные зеркала заднего вида с электроприводом\*

Для парковки/проезда в узком месте наружные зеркала можно сложить:

- Одновременно нажмите клавиши **L** и **R**.
- Отпустите их прим. через 1 секунду. Зеркала автоматически установятся в полностью сложенное положение.

Раскройте зеркала снова, нажав одновременно на кнопки **L** и **R**. Зеркала автоматически установятся в полностью открытое положение.

### Сохранение положения в памяти\*

Положения зеркал заднего вида сохраняются в памяти ключа, когда автомобиль запирается дистанционным ключом. Когда автомобиль отпирается тем же дистанционным ключом, зеркала заднего вида и кресло водителя занимают хранящиеся в памяти положения при открытии двери водителя.

Функцию можно активировать/отключить в **Память ключа машины** → **Распол. сиден. и зерк.** Описание системы меню см. стр. 132.

### Наклон зеркал заднего вида во время парковки<sup>1</sup>

Зеркала заднего вида наклоняются вниз, что позволяет водителю видеть, например, край дороги во время парковки.

- Включите передачу заднего хода и нажмите кнопку **L** или **R**.

При выключении передачи заднего хода зеркало заднего вида автоматически возвращается в исходное положение прим. через 10 секунд или раньше, если нажать кнопку **L** или **R**.

<sup>1</sup> Только в сочетании с электроприводным креслом с памятью, см. стр. 80.

\* Опция/дополнительное оборудование, дополнительную информацию см. Введение.



## Стекла и зеркала заднего вида

### Автоматическое складывание при запираении

Если автомобиль запирается/отпирается дистанционным ключом, зеркала заднего складываются/раскрываются автоматически.

Функцию можно активировать/отключить в **Настройки машины** → **Установки бок. зеркала** → **Сложить зерк. при блок.** Описание системы меню см. стр. 132.

### Возврат в нейтральное положение

Возврат в нейтральное положение необходимо выполнить с помощью электропривода для восстановления функции электроуправляемого складывания/раскладывания наружных зеркал после их смещения со своего места вследствие внешнего воздействия:

1. Сложите зеркала кнопками **L** и **R**.
2. Вновь раскройте зеркала кнопками **L** и **R**.
3. При необходимости повторите описанную выше процедуру.

Зеркала после этого возвращены в нейтральное положение.

### Комфортное освещение и освещение при выходе из автомобиля

При выборе комфортного освещения или освещения при подходе к автомобилю загорается лампа в зеркалах заднего вида, см. стр. 90.

### Электрообогрев заднего стекла и наружных зеркал заднего вида



Пользуйтесь электрообогревом для удаления обледенения и запотевания с заднего стекла и внешних зеркал заднего вида.

Если нажать на кнопку начинается обогрев заднего стекла и внешних зеркал заднего вида. Лампа в кнопке горит, когда функция активирована. Обогрев отключается автоматически, при этом длительность определяется температурой наружного воздуха.

Запотевание/обледенение с заднего стекла удаляется автоматически, если пуск двигателя происходит при наружной температуре ниже + 9 °С.

Режим автоматического антиобледенения можно выбрать в **Настройки климата** → **Автом. зад. антиоблед.** Выберите между **Вкл** или **Выкл**. Описание системы меню см. стр. 132.

### Внутреннее зеркало заднего вида



- 1 Установка противоослепляющего положения

### Установка вручную противоослепляющего положения

Мощный свет от автомобиля сзади может отражаться в зеркале заднего вида и ослеп-



### Стекла и зеркала заднего вида

лять водителя. Если вас раздражает свет от автомобилей сзади, затемните зеркало с помощью регулятора противоослепляющего положения:

1. Для установки противоослепляющего положения, переместите регулятор на себя.
2. Возврат в нормальное положение – переместите регулятор в сторону ветрового стекла.

#### **Автоматическая защита от ослепления\***

В случае яркого света сзади зеркало заднего вида затемняется автоматически. Регулятор на зеркалах с автоматическим затемнением отсутствует.

Компас\* можно выбирать только вместе с зеркалом заднего вида с автоматической защитой от ослепления, см. стр. 103.



## Компас\*

## Использование



Зеркало заднего вида с компасом.

Посередине в нижней части зеркала заднего вида находится дисплей, который показывает направление, в котором ориентирована передняя часть автомобиля. Восемь различных направлений обозначаются сокращениями на английском языке: **N** (север), **NE** (северо-восток), **E** (восток), **SE** (юго-восток), **S** (юг), **SW** (юго-запад), **W** (запад) и **NW** (северо-запад).

Компас включается автоматически при пуске двигателя или когда активировано положение ключа II, см. стр. 77. Для отключения/включения компаса нажмите, например, скрепкой кнопку на задней стороне зеркала заднего вида.

## Калибровка

Для правильной работы компас должен калиброваться. Если необходимо провести калибровку, на дисплее зеркала появляется **C**.

1. Остановите автомобиль на большом открытом участке без металлических конструкций и высоковольтных линий электропередачи.
2. Запустите двигатель.



## ВНИМАНИЕ

Для наиболее точной калибровки – отключите все электрические приборы (климатическую установку, очистители и пр.) и закройте все двери.

3. Удерживайте нажатой кнопку на задней стороне зеркала (пользуйтесь, например, скрепкой) до тех пор пока **C** не появится снова (прим. 6 секунд).
4. Поезжайте, как обычно. **C** исчезнет с дисплея, когда калибровка будет завершена.

Другой метод калибровки: Медленно ведите автомобиль по кругу со скоростью макс. 8 км/ч до тех пор, пока **C** не исчезнет с дисплея после завершения калибровки.

## Выбор зоны

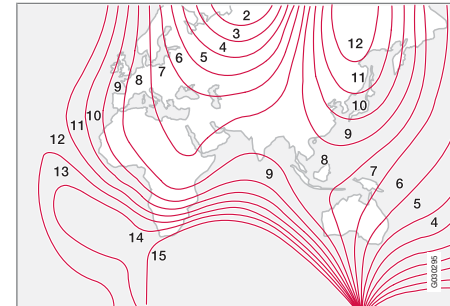

Магнитные зоны.

Земной шар разделен на 15 магнитных зон. Для корректной работы компаса необходимо выбрать правильную зону.

1. Дистанционный ключ должен находиться в положении II, см. стр. 77.
2. Удерживайте нажатой кнопку на задней стороне зеркала не менее 3 секунд (пользуйтесь, например, скрепкой). Показывается номер данного региона.
3. Нажмите на кнопку несколько раз, пока не появится номер требуемого географического региона (1-15).
4. Через несколько секунд дисплей возвращается к показу направления на компасе.

\* Опция/дополнительное оборудование, дополнительную информацию см. Введение.





## Люк в крыше с электроприводом\*

### Общие сведения

Органы управления люком в крыше расположены на потолке. Люк в крыше можно открыть за задний край вверх или в горизонтальном направлении. Для того чтобы открыть люк в крыше следует установить ключ в положение I или II.

### Горизонтальное открытие

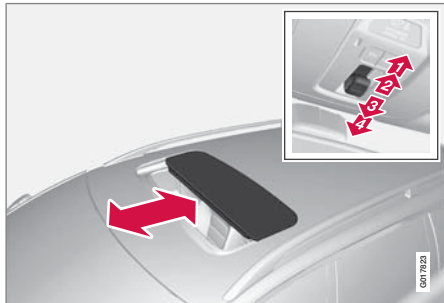

Горизонтальное открытие, назад/вперед.

- 1 Открытие, автоматическое
- 2 Открытие, вручную
- 3 Закрытие, вручную
- 4 Закрытие, автоматическое

### Открытие

Чтобы максимально открыть люк в крыше, потяните регулятор назад в положение для автоматического открытия и отпустите.

Открывается вручную, если потянуть регулятор назад до положения ручного открытия. Люк перемещается в направлении полного открытия до тех пор, пока кнопка управления нажата.

### Закрытие

Закрывается вручную, если потянуть регулятор вперед до положения ручного закрытия. Люк перемещается в направлении полного закрытия до тех пор, пока кнопка управления нажата.

### ПРЕДОСТЕРЕЖЕНИЕ

Опасность защемления при закрытии люка в крыше. Защита от защемления в люке крыши функционирует только при автоматическом, а не при ручном закрытии.

Закрывается автоматически, если переместить регулятор в положение для автоматического закрытия и отпустить.

Подача питания на люк в крыше прекращается, если вынуть дистанционный ключ из замка зажигания.

### ПРЕДОСТЕРЕЖЕНИЕ

Если в автомобиле находятся дети:

Когда водитель покидает автомобиль, не забывайте обязательно отключить питание от люка в крыше, вынув дистанционный ключ.

### Вертикальное открытие

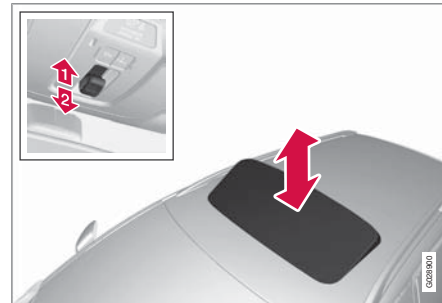

Вертикальное открытие, задний край вверх.

- 1 Чтобы открыть, выжмите задний край регулятора вверх.
- 2 Чтобы закрыть, потяните задний край регулятора вниз.



## Люк в крыше с электроприводом\*

### Закрытие дистанционным ключом или кнопкой центрального замка

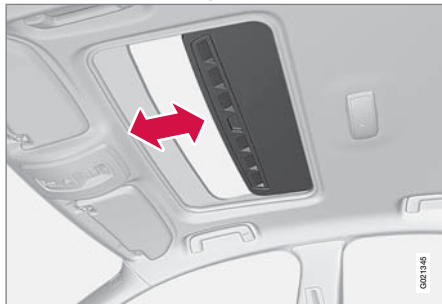

Длительным нажатием на кнопку запираения закрывается люк в крыше и все окна, см. стр. 45 и 57. Двери и дверь задка запираются. Если необходимо прервать закрытие, нажмите на кнопку замка еще раз.

### ПРЕДОСТЕРЕЖЕНИЕ

Если люк в крыше закрывается дистанционным ключом, следите за тем, чтобы никто не был зажат.

### Солнцезащитная шторка

У люка также имеется внутренняя солнцезащитная шторка, перемещаемая вручную. Когда люк открывается, солнцезащитная шторка автоматически сдвигается назад.

Чтобы закрыть шторку, сдвиньте ее вперед за ручку.

### Защита от заземления

Люк в крыше снабжен защитой от заземления, которая срабатывает, если при автоматическом закрытии он блокируется посторонним предметом. В этом случае люк останавливается, а затем автоматически открывается в установленное ранее положение.



## Пуск двигателя

### Бензиновые и дизельные двигатели



Замок зажигания со вставленным дистанционным ключом и кнопка **START/STOP ENGINE**.

#### **!** ВАЖНО

Не вставляйте дистанционный ключ, повернутый неправильно – Держите за конец со вставным плоским ключом, см. стр. 48.

1. Вставьте дистанционный ключ в замок зажигания – Легко нажмите на ключ так, чтобы он втянулся в замок.
2. Удерживайте полностью нажатой педаль сцепления<sup>1</sup>. (Автомобили с авто-

матической коробкой передач – Выжмите педаль тормоза.)

3. После этого нажмите и отпустите кнопку **START/STOP ENGINE**.

#### **i** ВНИМАНИЕ

В автомобилях с дизельным двигателем 2.0D может наблюдаться некоторая задержка перед пуском двигателя – в это время на дисплее отображается **Двигатель Предв. подогрев**.

Стартер работает до пуска двигателя, но не более 10 секунд (дизель до 60 секунд).

Если двигатель не запускается в течение 10 секунд, повторите попытку, удерживая кнопку **START/STOP ENGINE** до пуска двигателя.

#### **!** ПРЕДОСТЕРЕЖЕНИЕ

Покидая автомобиль, не оставляйте дистанционный ключ в замке зажигания, особенно, если в автомобиле находятся дети.

#### **!** ПРЕДОСТЕРЕЖЕНИЕ

**Запрещается** вынимать дистанционный ключ из замка зажигания во время движения или буксировки автомобиля. Замок рулевого колеса может активироваться, что приводит к потере управления автомобилем.

**Никогда** не выносите из автомобиля дистанционный ключ с бесключевой функцией **keyless drive\*** во время движения или буксировки автомобиля.

#### **i** ВНИМАНИЕ

Для некоторых моделей двигателей число холостых оборотов при холодном старте может быть значительно выше нормального. Это делается для того, чтобы уменьшить выброс токсичных веществ и не загрязнять окружающую среду за счет максимально быстрого прогрева системы очистки отработанных газов двигателя до рабочей температуры.

### Keyless drive

Для пуска бензинового двигателя выполните п. 2-3. Более подробно о функции **Keyless drive** см. стр. 54.

<sup>1</sup> Если автомобиль катится, то достаточно нажать кнопку **START/STOP ENGINE**, чтобы запустить двигатель.

**ВНИМАНИЕ**

Необходимым условием для пуска двигателя является наличие одного из дистанционных ключей с функцией Keyless drive\* в салоне или грузовом отсеке автомобиля.

**Остановка двигателя**

Чтобы заглушить двигатель – Нажмите **START/STOP ENGINE**.

Если в автомобиле с автоматической коробкой передач селектор передач не установлен в положение **P** или если автомобиль катится – Нажмите 2 раза или удерживайте нажатой кнопку до остановки двигателя.

**Замок рулевого колеса<sup>2</sup>**

Замок рулевого колеса отключается, когда дистанционный ключ защелкивается в замке зажигания, и включается, когда ключ вынимается из замка запуска.

Покидая автомобиль, активируйте замок рулевого колеса – так Вы уменьшаете риск угона автомобиля.

**Положения ключа**

Информацию о различных положениях дистанционного ключа см. стр. 77

<sup>2</sup> В автомобилях с функцией keyless drive\* замок рулевого колеса отключается, когда кнопка **START/STOP ENGINE** нажимается первый раз. Замок рулевого колеса включается, когда глушится двигатель и открывается дверь водителя.



## Запуск двигателя – Гибкое топливо

### Общие сведения о пуске двигателя с гибким топливом

Двигатель запускается аналогично автомобилю с бензиновым двигателем.

### Трудности запуска

Если двигатель не запускается с первой попытки:

- С помощью кнопки **START/STOP ENGINE** повторите запуск несколько раз.

### Если и при этом двигатель не запускается

Если наружная температура ниже +5 °С:

1. Подключите электрический предпусковой подогреватель двигателя не менее, чем на 1 час.
2. С помощью кнопки **START/STOP ENGINE** повторите запуск несколько раз.

### **!** ВАЖНО

Если двигатель не запускается после нескольких попыток, рекомендуется обратиться на официальную станцию техобслуживания Volvo.

### Подогреватель двигателя\*



Гнездо для подключения подогревателя двигателя.

Если ожидается температура ниже -10 °С, а в автомобиль залит биоэтанол E85, необходимо использовать предпусковой подогреватель двигателя в течение прим. 2-х часов, чтобы облегчить быстрый пуск двигателя.

Чем ниже температура, тем дольше должен работать подогреватель двигателя. При температуре -20 °С предпусковой подогреватель должен работать в течение прим. 3-х часов.

В автомобилях, предназначенных для использования биоэтанола E85, устанавли-

вается электрический подогреватель двигателя\*. Запуск и езда на предварительно прогретом двигателе означает существенное сокращение количества выбросов и снижение расхода топлива. Поэтому старайтесь пользоваться подогревом двигателя в течение всего зимнего полугодия.

### **!** ПРЕДОСТЕРЕЖЕНИЕ

Предпусковой подогреватель двигателя приводится в действие высоким напряжением. Поиск неисправности и ремонт предпускового подогревателя двигателя и его электрических соединений разрешается проводить только в мастерской – мы рекомендуем официальную станцию техобслуживания Volvo.

### **i** ВНИМАНИЕ

Для тех, кто хочет иметь с собой запас топлива:

При остановке двигателя из-за отсутствия топлива в баке, биоэтанол E85 из запасной канистры может затруднить пуск двигателя в сильный мороз. Чтобы этого избежать, в запасную канистру следует заливать бензин с октановым числом 95.

Более подробно о гибком топливе биоэтаноле E 85 см. стр. 231 и 316.

\* Опция/дополнительное оборудование, дополнительную информацию см. Введение.



### Адаптация топлива

Если в топливный бак заливается бензин после того, как двигатель работал на биоэтаноле E85 (или наоборот), короткое время может наблюдаться неровная работа двигателя. Поэтому важно дать двигателю возможность "привыкнуть" (адаптироваться) к новой топливной смеси.

Адаптация проводится автоматически, когда автомобиль короткий отрезок времени движется с постоянной скоростью.



#### **ВАЖНО**

После изменения соотношения топливной смеси в баке необходимо проводить адаптацию, проехав с постоянной скоростью прим. 15 минут.

Если аккумулятор был разряжен или отключен, то для адаптации потребуется несколько больше времени, так как в электронной памяти отсутствует информация.



### Запуск двигателя – вспомогательный аккумулятор

#### Пуск от вспомогательного источника

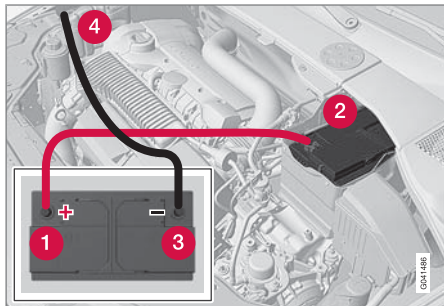

Если аккумуляторная батарея разряжена, автомобиль можно запустить током от другой аккумуляторной батареи.

Чтобы при пуске от вспомогательного источника избежать опасности взрыва, рекомендуется следующее:

1. Установите дистанционный ключ в положение **0**, см. стр. 77.
2. Убедитесь, что напряжение вспомогательного аккумулятора составляет 12 В.
3. Если вспомогательный аккумулятор находится в другом автомобиле, оставьте двигатель этого автомобиля и

убедитесь, что автомобили не касаются друг друга.

4. Присоедините красный пусковой провод к положительному выводу вспомогательной аккумуляторной батареи **1**.
5. Откройте зажим на передней крышке аккумуляторной батареи Вашего автомобиля и снимите крышку, см. стр. 270.
6. Подсоедините пусковой провод к положительному выводу собственного аккумулятора **2**.
7. Поставьте один зажим черного пускового провода на отрицательный вывод вспомогательной аккумуляторной батареи **3**.

#### **!** ВАЖНО

Подсоединяйте пусковой провод осторожно, чтобы не допустить короткого замыкания на другие компоненты в двигательном отсеке.

8. Поставьте другой зажим на клемму массы, (верхний край правого крепления двигателя, шляпка внешнего болта) **4**. Убедитесь, что клеммы пусковых прово-

дов надежно закреплены, чтобы избежать появления искр при попытке пуска.

9. Запустите двигатель "вспомогательного автомобиля". Дайте двигателю поработать примерно минуту на повышенных холостых оборотах, 1500 об/мин.
10. Запустите двигатель автомобиля с разряженным аккумулятором. При попытке пуска не трогайте соединения. Риск искрообразования.
11. Снимите пусковые провода, сначала черный, а затем красный.

Следите, чтобы зажимы черного пускового провода не коснулись положительного вывода аккумуляторной батареи или соединительной клеммы красного пускового провода.

**Запуск двигателя – вспомогательный аккумулятор**** ПРЕДОСТЕРЕЖЕНИЕ**

В аккумуляторной батарее может образовываться очень взрывоопасный гремучий газ. Достаточно одной искры, образовавшейся из-за неправильного подсоединения пусковых проводов, чтобы вызвать взрыв аккумуляторной батареи. В аккумуляторной батарее находится серная кислота, которая может стать причиной серьезных кислотных ожогов. Если серная кислота попадает в глаза, на кожу или одежду, нужно немедленно промыть пораженный участок большим количеством воды. При попадании брызг в глаза немедленно обратитесь к врачу.





## Коробки передач

### Механическая КП – пять передач



- Полностью выжимайте педаль сцепления при каждом переключении передачи.
- Снимайте ногу с педали сцепления между переключениями передач.
- Следуйте указанной схеме переключения передач.

Для достижения по возможности наилучшей топливной экономичности используйте как можно более высокие передачи как можно чаще.

### Блокиратор включения заднего хода – пять передач



Блокиратор включения передачи заднего хода затрудняет случайное включение задней передачи при движении вперед.

Включайте передачу заднего хода, только когда автомобиль стоит неподвижно.

- Перед включением передачи заднего хода необходимо сначала рычаг переключения передач переместить в положение N. Блокиратор передачи заднего хода не позволяет включать задний ход непосредственно с пятой передачи.

### Механическая КП – шесть передач

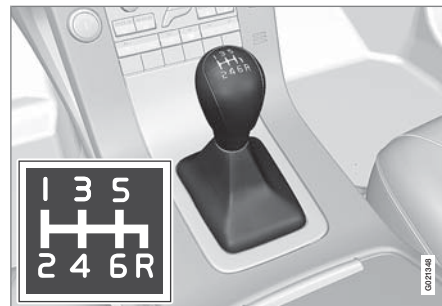

- Полностью выжимайте педаль сцепления при каждом переключении передачи.
- Снимайте ногу с педали сцепления между переключениями передач.
- Следуйте указанной схеме переключения передач.

Для достижения по возможности наилучшей топливной экономичности используйте как можно более высокие передачи как можно чаще.



## Коробки передач

### Блокиратор включения заднего хода – шесть передач



Блокиратор включения передачи заднего хода затрудняет случайное включение задней передачи при движении вперед.

Включайте передачу заднего хода, только когда автомобиль стоит неподвижно.

### Автоматическая коробка передач Geartronic

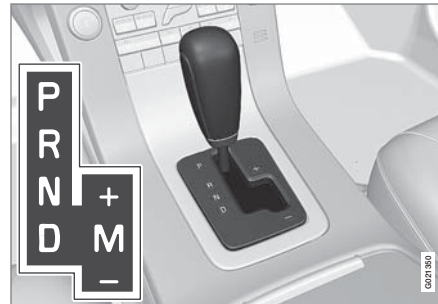

На информационном дисплее следующие обозначения указывают положение селектора передач: P, R, N, D, S, 1, 2, 3, 4, 5 или 6, см. стр. 71.

#### Положения передач

##### Положение для стоянки (P)

Выбирайте **P** при пуске двигателя или на стоянке. Чтобы переместить селектор передач из положения **P**, необходимо выжать педаль тормоза.

В положении **P** коробка передач механически заблокирована. Активируйте электрический стояночный тормоз, нажав на кнопку, см. стр. 123.

#### **!** ВАЖНО

Автомобиль должен стоять неподвижно, когда выбирается положение **P**.

##### Положение передачи заднего хода (R)

Автомобиль должен стоять неподвижно, когда выбирается положение **R**.

##### Нейтральное положение (N)

Ни одна из передач не включена, и можно пускать двигатель. Затяните стояночный тормоз, если автомобиль стоит неподвижно и селектор передач находится в положении **N**.

##### Положение для вождения (D)

**D** – это нормальное положение для вождения. Повышение и понижение передачи происходит автоматически в зависимости от ускорения и скорости. Автомобиль должен стоять неподвижно при выборе положения **D** из положения **R**.

##### Geartronic – ручные положения передачи (M)

Автоматическая коробка передач Geartronic позволяет также водителю переключать передачи вручную. Когда педаль газа отпускается, происходит торможение двигателем.



### Коробки передач

Положение ручного переключения передач выбирается при перемещении рычага из положения **D** в правое крайнее положение **M**. На информационном дисплее символ **D** меняется на одну из цифр "1–6" в зависимости от того, какая передача включена, см. стр. 71.

Отведите рычаг вперед к + (плюс), чтобы переключиться на одну передачу вверх, и отпустите. Рычаг возвращается в положение покоя **M**.

Потяните рычаг назад к – (минус), чтобы переключиться на одну передачу вниз, и отпустите.

Положение ручного переключения передач **M** может выбираться в любое время во время движения.

Во избежание неравномерной работы и остановки двигателя Geartronic автоматически понижает передачу, если водитель позволяет скорости упасть ниже значения, допустимого для выбранной передачи.

Для возврата в автоматический режим движения: переместите рычаг в левое крайнее положение **D**.

#### ВНИМАНИЕ

Если в коробке передач предусмотрена программа Sport, ручное управление коробкой передач включается, только когда рычаг перемещается вперед или назад в положение **M**. При этом на информационном дисплее символ **S** сменяется символом 1–6, указывающим, какая скорость включена.

#### **Geartronic – Спортивный режим (S)<sup>1</sup>**

Спортивная программа придает автомобилю спортивный характер и допускает переключение передач на повышенных оборотах. При этом автомобиль реагирует быстрее на подачу газа. При активном вождении приоритет отдается вождению на низкой передаче с более поздним включением высокой передачи.

Спортивный режим включается при перемещении рычага из положения **D** в крайнее положение **M**. На информационном дисплее обозначения меняются с **D** до **S**.

Положение спортивного режима может выбираться в любое время во время движения.

#### **Geartronic – Зимний режим**

Трогаться с места на скользком дорожном покрытии легче, если 3-я передача включается вручную.

1. Выжмите педаль тормоза и переместите рычаг переключения передач из положения **D** в крайнее положение **M** – на дисплее приборной панели символ **D** изменится на цифру 1.
2. Перейдите к 3-ей передаче, переместив рычаг вперед в сторону + (плюс) 2 раза – на дисплее обозначение 1 изменится на 3.
3. Отпустите тормоз и осторожно добавьте газ.

"Зимний режим" коробки передач позволяет автомобилю начать движение на более низких оборотах двигателя и с меньшим моментом на ведущих колесах.

#### **Kickdown**

При полностью выжатой педали акселератора (далее обычного положения "полного газа") автоматически происходит немедленное понижение передачи, т.н. kickdown.

При отпуске педали акселератора из положения kickdown, происходит автоматическое повышение передачи.

<sup>1</sup> Только модель Т6.



## Коробки передач

Kickdown используется, когда требуется резкое ускорение, например, при обгоне.

### Функция защиты

Для предотвращения резкого повышения оборотов двигателя в программе управления коробкой передач предусмотрена защита от понижения передач – kick-down.

Geartronic не допускает понижение передач/kick-down, которые приводят к такому резкому повышению частоты вращения, что двигатель может быть поврежден. Если водитель все же пытается провести такое понижение передач на высоких оборотах двигателя, то никаких изменений не происходит – сохраняется исходная передача.

В режиме kickdown автомобиль может переключиться сразу на одну или несколько ступеней вниз, что зависит от частоты вращения двигателя. В целях предупреждения повреждения двигателя автомобиль переключается на высокие передачи, когда достигается максимальная частота вращения двигателя.

### Механический блокиратор переключения передач

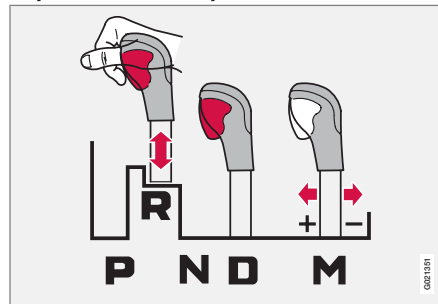

Рычаг можно свободно переводить вперед или назад между **N** и **D**. Остальные положения блокированы и управляются кнопкой блокировки на селекторе передач.

Если нажать кнопку блокировки, рычаг можно перемещать вперед или назад между положениями **P**, **R**, **N** и **D**.

### Автоматический блокиратор переключения передач

В автоматической коробке передач предусмотрены специальные системы безопасности:

#### Блокировка ключа – Keylock

Для того чтобы вынуть дистанционный ключ из замка зажигания, необходимо, чтобы

селектор передач находился в положении **P**. Во всех других положениях дистанционный ключ заблокирован.

#### Положение для стоянки (P)

Автомобиль стоит неподвижно, двигатель работает:

Держите ногу на педали тормоза при переключении селектора передач в другое положение.

#### Электрическая блокировка переключения передач – Стояночное положение Shiftlock (P)

Для переключения селектора передач из положения **P** в любое другое положение необходимо, чтобы педаль тормоза была выжата, а дистанционный ключ находился в положении **II**, см. стр. 77.

#### Электрическая блокировка переключения передач – Нейтральное положение (N)

Если селектор передач находится в положении **N** и автомобиль стоит неподвижно в течение не менее 3-х секунд (независимо от того, работает двигатель или нет), то селектор передач блокируется.

Для переключения селектора передач из положения **N** в другое положение необходимо, чтобы педаль тормоза была выжата, а дистанционный ключ находился в положении **II**, см. стр. 77.



### Коробки передач

#### Отмена автоматической блокировки переключения передач

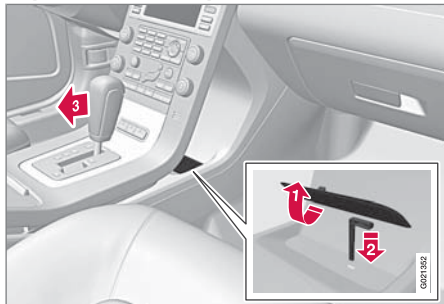

Если автомобиль находится в нерабочем состоянии, например, разряжена аккумуляторная батарея, то для перемещения автомобиля необходимо вывести рычаг переключения передач из положения **P**.

- 1 Поднимите резиновый коврик в отделении позади центральной консоли и откройте лючок.
- 2 Вставьте плоский ключ до упора. Нажмите на плоский ключ и удерживайте в этом положении. (Информацию о плоском ключе см. стр. 48.)

- 3 Выведите селектор передач и положения **P**.

#### Текстовые сообщения и меры по устранению

В некоторых ситуациях на дисплее одновременно с символом может появляться сообщение.



## Коробки передач

Символ	Дисплей	Динамические характеристики	Меры по устранению
	Перегрев КПП затормозить	Трудно двигаться с равномерной скоростью при постоянных оборотах двигателя.	Коробка передач перегрета. Удерживайте автомобиль неподвижно с помощью рабочего тормоза. <sup>A</sup>
	Перегрев КПП остановиться	Движение автомобиля вперед резкими рывками.	Коробка передач перегрета. Без промедления остановите автомобиль, соблюдая меры безопасности. <sup>A</sup>
	Охлажд. трансмис. Не глушить двиг.	Автомобиль не двигается, так как перегрета коробка передач.	Коробка передач перегрета. Для быстрого охлаждения: Дайте двигателю поработать на холостых оборотах, когда рычаг переключения передач находится в положении <b>N</b> - или <b>P</b> , до исчезновения сообщения.

<sup>A</sup> Для быстрого охлаждения: дайте двигателю поработать на холостых оборотах, установив рычаг переключения передач в положение **N** или **P**, до исчезновения сообщения.

В таблице по возрастающей приводятся примеры трех степеней опасности при перегреве коробки передач. Параллельно с текстом на дисплее электроника автомобиля привлекает внимание водителя временным изменением динамических характеристик автомобиля. В таком случае выполняйте рекомендации на информационном дисплее.

**ВНИМАНИЕ**

Примеры, приведенные в таблице, ни в коей мере не означают неисправность автомобиля, а только указывают на активирование защитной функции с целью не допустить повреждения каких-либо компонентов автомобиля.

Другие возможные сообщения на дисплее с соответствующими предложениями по устранению неисправности в автоматической коробке передач см. стр. 135.

Текст на дисплее гаснет автоматически после выполнения необходимых мер или нажатия кнопки **READ** на подрулевом рычаге указателей поворотов.



### Привод на четыре колеса – AWD (All Wheel Drive)\*

#### Привод на четыре колеса всегда подключен

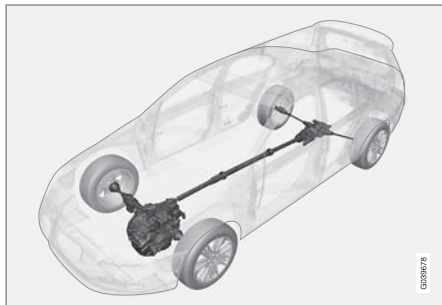

Привод на четыре колеса означает, что автомобиль приводится в движение одновременно всеми четырьмя колесами.

Усилие распределяется автоматически между передними и задними колесами. Система сцепления с электронным управлением распределяет усилие на те колеса, которые в данной ситуации имеют наилучший захват. Это обеспечивает наилучшее сцепление с дорогой и предотвращает проскальзывание колес. При нормальных условиях эксплуатации большая часть усилия распределяется на передние колеса.

Благодаря приводу на четыре колеса повышаются динамические качества автомобиля в дождь, снег и гололедицу.

**Рабочие тормоза****Общие сведения**

В автомобиле смонтированы два тормозных контура. Если один тормозной контур выходит из строя, это означает, что тормоза схватывают позднее и для нормального тормозного эффекта потребуется приложение большего усилия на педаль тормоза.

Давление на педаль тормоза, оказываемое водителем, усиливается сервоусилителем тормозов.

**ПРЕДОСТЕРЕЖЕНИЕ**

Усилитель привода тормозной системы работает только при включенном двигателе.

Если тормоз используется при выключенном двигателе, педаль кажется менее податливой, и для торможения автомобиля требуется приложение большего усилия.

При движении по сильно пересеченной местности или с тяжелым грузом тормоза могут разгружаться за счет торможения двигателем. Торможение двигателем наиболее эффективно, когда одна и та же скорость используется, как для движения вверх, так и вниз.

Более общую информацию о перегрузке автомобиля см. стр. 310.

**Антиблокировочная система тормозов**

В автомобиле установлена система ABS (Anti-lock Braking System), препятствующая блокированию колес при торможении. Благодаря этому автомобиль сохраняет управляемость, что позволяет легче объезжать, например, препятствия. При воздействии ощущается вибрация педали тормоза, что вполне нормально.

После пуска двигателя и после того, как водитель отпускает педаль тормоза, автоматика проводит экспресс-проверку системы ABS. Еще одна автоматическая проверка системы ABS может проводиться, когда скорость автомобиля достигает 40 км/ч. Эта проверка может ощущаться, как биение педали тормоза.

**Чистка тормозных дисков**

Запаздание в действии тормозов может быть связано с отложениями грязи и наличием воды на тормозных дисках. Чистка тормозных накладок снижает такое запаздание.

В случае мокрого дорожного покрытия перед постановкой на длительную стоянку и после мойки автомобиля удобно провести чистку вручную. Для этого во время движения слегка притормозите ненадолго.

**Экстренное усиление тормозного действия**

Экстренное усиление тормозного действия ЕВА (Emergency Brake Assistance) помогает повысить тормозное усилие и, следовательно, снизить тормозной путь. Система ЕВА распознает, как водитель тормозит, и при необходимости повышает тормозное усилие. Тормозное усилие можно увеличить до уровня включения системы ABS. Действие функции ЕВА прерывается, когда давление на педаль тормоза уменьшается.

**ВНИМАНИЕ**

Когда активирована функция ЕВА, ход педали тормоза вниз несколько замедляется; нажмите (удерживайте) педаль тормоза столько, сколько это необходимо. Если отпустить педаль тормоза, торможение прекращается.







## Рабочие тормоза

### Символы в комбинированном приборе

Символ	Значение
	Постоянный свет – проверьте уровень тормозной жидкости в бачке. Если уровень низкий, долейте тормозную жидкость и проверьте, в чем причина потери жидкости.
	Постоянный свет в течение 2-х секунд при пуске двигателя – неисправность в работе функции ABS системы тормозов возникла, когда двигатель работал последний раз.

### ПРЕДОСТЕРЕЖЕНИЕ

Если  и  загораются одновременно, это указывает на неисправность в системе тормозов.

Если при этом уровень тормозной жидкости в бачке нормальный, осторожно двигайтесь своим ходом в ближайшую мастерскую для проверки системы тормозов – мы рекомендуем официальную станцию техобслуживания Volvo.

Если уровень тормозной жидкости в бачке находится ниже отметки **MIN**, дальнейшее движение автомобиля разрешается только после заправки тормозной жидкости.

Необходимо выяснить причину снижения уровня тормозной жидкости.



## Hill Descent Control (HDC) Система контроля тяги на спуске

### Общие сведения<sup>1</sup>

HDC можно сравнить с автоматическим торможением двигателем. При отпускании педали газа на спуске автомобиль обычно притормаживается за счет того, что двигатель стремится к низким оборотам холостого хода, т.н. торможение двигателем. Однако, чем круче спуск и больше загружен автомобиль, тем быстрее катится автомобиль, несмотря на торможение двигателем. Для того чтобы в этом случае снизить скорость, водитель должен помогать, выжимая педаль тормоза.

Эта функция позволяет на крутых спусках повышать/снижать скорость, используя только педаль газа и не прикасаясь к педали тормоза. Чувствительность педали газа снижается и повышается точность подачи, так как при полностью выжатой педали можно изменять обороты двигателя только в ограниченном интервале. Система тормозов действует самостоятельно и поддерживает низкую и равномерную скорость автомобиля, позволяя водителю полностью сконцентрировать свое внимание на управлении.

Функция HDC особенно полезна на крутых спусках с неровным дорожным покрытием и

скользкими участками, например, при спуске на воду по пандусу лодки на трейлере.



### ПРЕДОСТЕРЕЖЕНИЕ

HDC действует не во всех ситуациях и предназначается как дополнение только в качестве вспомогательного средства.

В любых ситуациях, прежде всего, водитель несет ответственность за соблюдение мер безопасности во время движения автомобиля.

### Принцип действия



HDC включается или выключается переключателем на центральной консоли. Лампа в кнопке горит, когда функция включена.

Когда HDC действует, горит символ  и на дисплее отображается Система спуска ВКЛ.

Эта функция действует только при включении первой передачи и заднего хода. Для автоматической коробки передач следует выбрать положение передачи 1, что отображается цифрой 1 на дисплее бортового компьютера, см. стр. 113.



### ВНИМАНИЕ

В автоматической коробке передач HDC не может включаться, когда селектор передач находится в положении D.

### Использование

HDC позволяет автомобилю катиться вперед со скоростью не выше 10 км/ч и притормаживании двигателем и 7 км/ч назад. Однако с помощью педали газа Вы можете выбрать любую скорость в пределах регистра скоростей. При отпускании педали газа автомобиль вновь быстро затормаживается до 10 или 7 км/ч соответственно, независимо от угла склона и необходимости использования ножного тормоза.

<sup>1</sup> HDC имеется только для XC70.



### Hill Descent Control (HDC) Система контроля тяги на спуске

Когда функция действует, стоп-сигналы включаются автоматически. Водитель может в любой момент затормозить или остановить автомобиль с помощью ножного тормоза.

HDC отключается:

- кнопкой вкл/выкл на центральной консоли
- для механической коробки передач выбором скорости выше **1**
- для автоматической коробки передач выбором скорости выше **1** или перемещением селектора передач в положение **D**.

Функцию можно отключить в любой момент. Если это происходит на крутом спуске, тормозное усилие отпускает не мгновенно, а постепенно.



#### ВНИМАНИЕ

Когда активирована функция HDC, иногда может ощущаться некоторая задержка реакции двигателя на подачу газа.



## Стояночный тормоз

### Стояночный тормоз, электрический

Электрический стояночный тормоз работает точно так же, как и ручной стояночный тормоз, например, при трогании с места на подъеме.

#### Принцип действия

Когда стояночный тормоз действует, слышится слабый звук электромотора. Этот звук появляется также во время автоматических функциональных проверок стояночного тормоза.

Если при затягивании стояночного тормоза автомобиль неподвижен, он действует только на задние колеса. Если затягивание происходит, когда автомобиль движется, используются обычные рабочие тормоза, т.е. тормоз действует на все четыре колеса. Когда автомобиль практически стоит неподвижно, действие тормоза переносится на задние колеса.

#### Низкий заряд аккумуляторной батареи

При низком напряжении аккумуляторной батареи стояночный тормоз невозможно отпустить или задействовать. При низком напряжении аккумуляторной батареи подсоедините вспомогательный аккумулятор, см. стр. 110.

### Как затягивать стояночный тормоз



Ручка управления стояночным тормозом.

1. Выжмите с усилием педаль тормоза.
  2. Нажмите на ручку.
  3. Отпустите педаль тормоза и убедитесь, что автомобиль неподвижен.
- При постановке на парковку следует включить 1-ую передачу (механическая коробка передач) или установить селектор передач в положение **P** (автоматическая коробка передач).

Символ  в комбинированном приборе мигает до тех пор, пока стояночный тормоз не будет затянут полностью. Когда символ горит, стояночный тормоз затянут.

В экстренной ситуации, если автомобиль находится в движении, стояночный тормоз можно приложить, удерживая ручку нажатой. Если ручку отпустить или нажать педаль газа, торможение прекращается.

#### ВНИМАНИЕ

При экстренном торможении на скорости выше 10 км/ч во время действия тормозов раздается звуковой сигнал.

#### Стоянка на подъеме

Если автомобиль ставится на подъеме: поверните колеса в сторону от тротуара.

Если автомобиль ставится на спуске: поверните колеса в сторону к тротуару.

#### Как отпускать стояночный тормоз



Ручка управления стояночным тормозом.



## Стояночный тормоз

### Автомобиль с механической коробкой передач

#### Освобождение вручную

1. Вставьте дистанционный ключ в замок зажигания.
2. Выжмите с усилием педаль тормоза.
3. Потяните за ручку.

#### ВНИМАНИЕ

Стояночный тормоз можно также отпустить вручную, выжав педаль сцепления вместо педали тормоза. Volvo рекомендует пользоваться педалью тормоза.

### Автоматическое освобождение

1. Запустите двигатель.
2. Отпустите сцепление и прибавьте газ.

#### ВАЖНО

Стояночный тормоз можно отпустить автоматически, даже если рычаг переключения передач находится в нейтральном положении и двигатель работает.

### Автомобиль с автоматической коробкой передач

#### Освобождение вручную

1. Пристегните ремень безопасности.
2. Вставьте дистанционный ключ в замок зажигания.
3. Выжмите с усилием педаль тормоза.
4. Потяните за ручку.

#### Автоматическое освобождение

1. Пристегните ремень безопасности.
2. Запустите двигатель.
3. Переместите селектор передач в положение **D** или **R** и прибавьте газ.

#### ВНИМАНИЕ

В целях безопасности стояночный тормоз отпускается только автоматически, если двигатель работает, и водитель пристегнут ремнем безопасности. В автомобилях с автоматической коробкой передач стояночный тормоз отпускается немедленно, если выжимается педаль газа и селектор передач находится в положении **D** или **R**.

### Тяжелый груз на подъеме



Тяжелый груз, например, прицеп, может стать причиной откатывания автомобиля назад, когда стояночный тормоз освобождается

дается автоматически на крутом подъеме. Чтобы не допустить этого, удерживая ручку нажатой, одновременно трогайтесь с места. Отпустите ручку, когда двигатель потянет.

### Автомобиль с функцией Keyless drive

Отпускается вручную, если нажать кнопку **START/STOP ENGINE**, выжать педаль тормоза или сцепления и потянуть за ручку.

#### Символы

Символ	Значение
	Прочтите сообщение в информационном дисплее
	Мигающий символ означает, что стояночный тормоз задействован. Мигающий символ в любой другой ситуации означает, что возникла неисправность. Прочтите сообщение в информационном дисплее.



## Стояночный тормоз

### Сообщения



**Стояноч.тормоз не полн. откл.** – Неисправность не позволяет отпустить стояночный тормоз. Обратитесь в мастерскую – рекомендуется официальная станция техобслуживания Volvo. Если Вы трогаетесь с места при наличии такого сообщения, звучит предупреждающий сигнал.

**Стояноч.тормоз не задействован** – Неисправность не позволяет затянуть стояночный тормоз. Попробуйте затянуть и отпустить тормоз. Если сообщение сохраняется, обратитесь в мастерскую – рекомендуется официальная станция техобслуживания Volvo.

Сообщение включается также на автомобилях с механической коробкой передач, когда автомобиль движется на низкой ско-

рости с открытой дверью, привлекая внимание водителя к тому, что стояночный тормоз мог быть отпущен случайно.

**Стояноч.тормоз Требуется обслуж** – Возникла неисправность. Если неисправность сохраняется, обратитесь в мастерскую – рекомендуется станция техобслуживания Volvo.

Если автомобиль необходимо поставить на стоянку до устранения неисправности, колеса следует повернуть, как в случае стоянки на склоне, и выбрать 1-ю передачу (механическая коробка передач) или установить селектор передач в положение **P** (автоматическая коробка передач).

### Замена тормозных колодок

Тормозные колодки задних колес должны заменяться в мастерской вследствие особенностей конструкции электрического стояночного тормоза – рекомендуется обращаться на официальную станцию техобслуживания Volvo.



## HomeLink® \*

### Общие сведения



HomeLink® – это программируемый дистанционный пульт, с помощью которого можно управлять работой до трех различных устройств (например, ворота гаража, система охранной сигнализации, освещение внутри и снаружи помещения и т.п.), заменяя, таким образом, пульты дистанционного управления этих устройств. HomeLink встроен в левый солнцезащитный козырек.

Панель HomeLink® состоит из трех программируемых кнопок и индикаторной лампы.

### ВНИМАНИЕ

Конструктивно HomeLink создан так, что он не действует, если автомобиль заперт снаружи.

Сохраните исходные пульты дистанционного управления для дальнейшего программирования (например, другого автомобиля).

Перед продажей автомобиля аннулируйте программирование кнопок.

Не используйте металлические солнцезащитные козырьки в автомобилях, оснащенных HomeLink. Это может отрицательно сказаться на работе функции HomeLink.

### Использование

После программирования HomeLink® можно использовать вместо отдельных дистанционных пультов исходных устройств.

Нажмите запрограммированную кнопку для активирования ворот гаража, системы охранной сигнализации и т.п. В то время когда нажата кнопка, горит индикаторная лампа.

### ВНИМАНИЕ

При выключенном зажигании функция Homelink действует в течение 30 минут после того, как открыта дверь водителя.

Естественно, что исходные пульты дистанционного управления можно использовать параллельно с HomeLink®.

### ПРЕДОСТЕРЕЖЕНИЕ

Если HomeLink® используется для управления воротами гаража или решеткой, убедитесь, что во время движения в опасной близости от ворот или решетки отсутствуют люди.

Не используйте дистанционный пульт HomeLink® для ворот гаража, в которых отсутствует функция аварийной остановки и отхода назад. В случае, когда регистрируется какое-либо препятствие движению, ворота гаража должны немедленно останавливаться и отходить назад. Ворота гаража, в которых отсутствует данная функция, могут стать причиной травм. Дополнительную информацию можно получить у поставщика на сайте: [www.homelink.com](http://www.homelink.com).

### Первое программирование

При выполнении первого пункта происходит очистка памяти HomeLink®, и его не следует

\* Опция/дополнительное оборудование, дополнительную информацию см. Введение.



выполнять, если перепрограммируется только одна кнопка.

1. Нажмите две внешние кнопки и не отпускайте до тех пор, пока индикаторная лампа не начинает мигать прим. через 20 секунд. Мигание означает, что HomeLink® установлен в "режим обучения" и готов к программированию.

2. Расположите исходный дистанционный пульт на расстоянии 5-30 см от HomeLink®. Наблюдайте за индикаторной лампой.

Расстояние, которое следует установить между оригинальным дистанционным пультом и HomeLink®, зависит от программируемого устройства. Может потребоваться несколько попыток программирования с разного расстояния. Перед новой попыткой сохраняйте каждое положение в течение прим. 15 секунд.

3. Одновременно нажмите кнопку на исходном дистанционном пульте и кнопку, которая программируется на HomeLink®. Не отпускайте кнопки до тех пор, пока индикаторная лампа не перейдет из режима медленного мигания в режим быстрого мигания. Быстрое мига-

ние указывает, что программирование выполнено успешно.

4. Проверьте программирование, нажав запрограммированную кнопку на HomeLink® и наблюдая за индикаторной лампой:

- **Постоянный свет:** Индикаторная лампа горит ровным светом, когда кнопка удерживается нажатой. Это означает, что программирование завершено. После этого, когда нажимается запрограммированная кнопка HomeLink®, ворота гаража, решетка или т.п. срабатывают.

- **Не постоянный свет:** Индикаторная лампа часто мигает в течение прим. 2 секунд, а затем вновь горит ровным светом в течение прим. 3 секунд. Этот режим повторяется в течение прим. 20 секунд и означает, что в устройство заложен "непрерывно изменяющийся код". При нажатии запрограммированной кнопки HomeLink® ворота гаража, решетка и т.п. не срабатывают. Продолжите программирование следующим образом.

5. Найдите "обучающую кнопку<sup>1</sup>" на приемном устройстве, например, к воротам гаража, которая обычно расположена

вблизи крепления антенны. Если вам не удастся найти кнопку, прочтите руководство поставщика или свяжитесь с поставщиком по сети Internet: [www.homelink.com](http://www.homelink.com).

6. Нажмите и отпустите "обучающую кнопку". Кнопка мигает прим. 30 секунд, и за это время вы должны выполнить следующий пункт.

7. Пока "обучающая кнопка" мигает, нажмите программируемую кнопку на HomeLink®, удерживайте ее нажатой прим. 3 секунды и затем отпустите. Для завершения программирования повторите последовательность "нажать/удерживать/отпустить" до 3-х раз.

### Программирование одной кнопки

Для программирования одной кнопки выполните следующие действия:

1. Нажмите кнопку на HomeLink® и не отпускайте до выполнения пункта 3.
2. Когда прим. через 20 секунд индикаторная лампа на HomeLink® начинает мигать, установите исходный дистанционный пульт на расстоянии 5-30 см от HomeLink®. Наблюдайте за индикаторной лампой.

<sup>1</sup> Название и цвет кнопки варьирует у разных производителей.





### HomeLink® \*

Расстояние, которое следует установить между оригинальным дистанционным пультом и HomeLink, зависит от программируемого устройства. Может потребоваться несколько попыток программирования с разного расстояния. Перед новой попыткой сохраняйте каждое положение в течение прим. 15 секунд.

3. Нажмите кнопку на исходном дистанционном пульте. Индикаторная лампа начинает мигать. Когда медленное мигание переходит в быстрое мигание, отпустите обе кнопки. Быстрое мигание указывает, что программирование выполнено успешно.
4. Проверьте программирование, нажав запрограммированную кнопку на HomeLink и наблюдая за индикаторной лампой:
  - **Постоянный свет:** Индикаторная лампа горит ровным светом, когда кнопка удерживается нажатой. Это означает, что программирование завершено. После этого, когда нажимается запрограммированная кнопка HomeLink®, ворота гаража, решетка или т.п. срабатывают.

- **Не постоянный свет:** Индикаторная лампа часто мигает в течение прим. 2 секунд, а затем вновь горит ровным светом в течение прим. 3 секунд. Этот режим повторяется в течение прим. 20 секунд и означает, что в устройство заложен "непрерывно изменяющийся код". При нажатии запрограммированной кнопки HomeLink® ворота гаража, решетка и т.п. не срабатывают. Продолжите программирование следующим образом.
5. Найдите "обучающую кнопку<sup>2</sup>" на приемном устройстве, например, к воротам гаража, которая обычно расположена вблизи крепления антенны. Если вам не удастся найти кнопку, прочтите руководство поставщика или свяжитесь с поставщиком по сети Internet: [www.homelink.com](http://www.homelink.com).
  6. Нажмите и отпустите "обучающую кнопку". Кнопка мигает прим. 30 секунд, и за это время вы должны выполнить следующий пункт.
  7. Пока "обучающая кнопка" мигает, нажмите программируемую кнопку на HomeLink®, удерживайте ее нажатой прим. 3 секунды и затем отпустите. Для завершения программирования повто-

рите последовательность "нажать/удерживать/отпустить" до 3-х раз.

### Удаление программирования

Вы можете удалить программирование только для всех, а не для одной из кнопок HomeLink.

- Нажмите две внешние кнопки и не отпускайте до тех пор, пока индикаторная лампа не начинает мигать прим. через 20 секунд.
- > Теперь HomeLink® установлен в т.н. "режим обучения" и готов к новому программированию, см. стр. 126.

<sup>2</sup> Название и цвет кнопки варьирует у разных производителей.



Использование меню и сообщений.....	132
Климат-контроль.....	138
Топливный обогреватель двигателя и отопитель салона*.....	147
Дополнительный топливный отопитель*.....	150
Аудиосистема.....	151
RSE – система Rear Seat Entertainment – двойной экран*.....	165
Бортовой компьютер.....	170
DSTC – Система динамической устойчивости и тяги.....	172
Регулировка ходовых характеристик.....	174
Круиз-контроль*.....	175
Адаптивный круиз-контроль*.....	177
Контроль сближения.....	185
Предупреждение о столкновении с автоторможением*.....	188
Driver Alert System – DAC*.....	194
Driver Alert System – LDW*.....	197
Помощь парковки*.....	200
BLIS* – Blind Spot Information System.....	203
Комфорт в салоне.....	208
Bluetooth, "свободные руки"*.....	212
Встроенный телефон*.....	218

КОМФОРТ И УДОВОЛЬСТВИЕ ОТ ВОЖДЕНИЯ



04



## Использование меню и сообщений

### Центральная консоль

Часть функций регулируется с центральной консоли через систему меню или с клавиатуры на рулевом колесе. Описание таких функций приведено в соответствующем разделе.

Действующий уровень меню показывается наверху справа на дисплее центральной консоли.

### Органы управления в центральной консоли

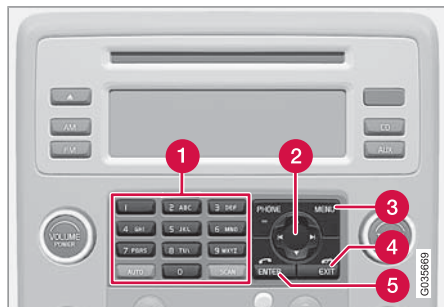

Центральная консоль с информационным дисплеем и клавишами управления для обращения с меню.

- 1 Цифровая клавиатура 1–9
- 2 Джойстик – переход по структуре меню и выбор вариантов меню

- 3 MENU – вход в систему меню
- 4 EXIT – возврат на один уровень по структуре меню. Длительное нажатие приводит к выходу из системы меню.
- 5 ENTER – выбор вариантов меню

### Клавиатура на рулевом колесе\*

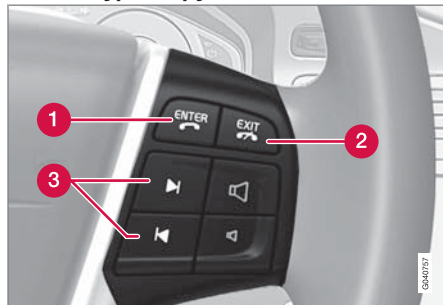

- 1 ENTER
- 2 EXIT
- 3 Клавиши навигации – вверх/вниз.

Если на клавиатуре рулевого колеса имеются кнопки **ENTER** и **EXIT**, функции этих кнопок, а также кнопок навигации аналогичны клавишам в центральной консоли.

### Клавиши быстрого вызова

Доступ к некоторым функциям обеспечивается непосредственно функциональными клавишами либо через систему меню.

Быстрый доступ к функциям системы меню задается в виде: **Настройки машины** → **Настройки блокировки**, что предполагает выполнение следующих предварительных действий:

1. Нажмите **MENU**.
2. С помощью кнопок джойстика перейдите к меню, например, **Настройки машины** и нажмите **ENTER**.
3. Перейдите к подменю, например, **Настройки блокировки** и нажмите **ENTER**.

При навигации по структуре меню кнопки джойстика можно использовать вместо кнопок **ENTER** и **EXIT**. Правая стрелка соответствует **ENTER**, а левая стрелка **EXIT**.

Варианты меню пронумерованы, и их можно выбирать непосредственно с помощью цифровых клавиш (только 1–9).

### Обзор меню

Основные меню телефона и источников звучания разделены. Основное меню источника звучания (например, CD) можно

\* Опция/дополнительное оборудование, дополнительную информацию см. Введение.



## Использование меню и сообщений

открыть только, когда данный источник звучания активирован, см. стр. 152.

В **Основное меню** входят следующие выборы меню:

**Память ключа машины**

Положение сидения и зеркал\*

**Настройки машины**

Информация

Настройки освещения

Настройки блокировки

Режим частичной охраны<sup>1</sup>

Давление в шинах\*

Установки бок. зеркала\*

Настр. предуп. о столк.\*

Настройки камеры парк.\*

Lane departure warning\*

Уровень рулевого усил\*

Настройки единиц

Driver Alert Вкл

**Настройки климата**

Авт. настройка вентил.

Таймер рециркуляции

Автом. зад. антиоблед.

Сбросить настройки климата

**Основное меню AM**

Настройки аудио

Настройка звука

Передний эквалайзер

Задний эквалайзер

Автом. контроль звука

Сбросить все настройки аудио

**Основное меню FM**

Настройки FM

Новости

ТР (дорож.информация)

Радио текст

PTY (тип программы)

Допол. настройки радио

Настройки аудио<sup>2</sup>

**Основное меню DAB\*<sup>3</sup>****Основное меню CD**

Случайный выбор

Выкл

Папка<sup>4</sup>

Диск<sup>4</sup>

Один диск<sup>5</sup>

Все диски<sup>5</sup>

Настройки CD

Информация о дорожке\*

Новости

ТР (дорож.информация)

Настройки аудио<sup>2</sup>

**Основное меню AUX**

Входная громкость AUX

Настройки аудио<sup>2</sup>

<sup>1</sup> Некоторые модели.

<sup>2</sup> Подменю см. "Основное меню AM/настройки аудио".

<sup>3</sup> См. стр. 162.

<sup>4</sup> Только в системе, которая позволяет проигрывать звуковые файлы в формате mp3 и wma.

<sup>5</sup> Только в системе с чейнджером компакт-дисков.



## Использование меню и сообщений

### Основное меню USB

- Настройки USB
- Новости
- ТР (дорож.информация)
- Настройки аудио<sup>2</sup>
- Информация о дорожке

### Основное меню iPod

- Настройки iPod
- Новости
- ТР (дорож.информация)
- Настройки аудио<sup>2</sup>
- Информация о дорожке

### Основное меню Bluetooth

- Посл. 10 пропущ. звонок.
- Посл. 10 получ. звонок.
- Последние 10 набранных номеров
- Телефонная книга
- Поиск
- Копир. из моб.телеф.
- Bluetooth\*
- Подключить телефон

- Сменить телефон
- Удалить телефон
- Информация о Bluetooth авто-мобиля
- Настройки телефона
- Опции звонка
- Звук и громкость
- Синхрон. тел. книгу

### Основное меню встроенного телефона

- Реестр звонков
- Посл. 10 пропущ. звонок.
- Посл. 10 получ. звонок.
- Последние 10 набранных номеров
- Стереть список
- Продолж. звонка
- Телефонная книга
- Новый контакт
- Поиск
- Копировать весь
- Стереть SIM

- Стереть телефон
- Статус памяти
- Однокнопочный набор

### Сообщения

- Читать
- Написать новое
- Настройки сообщений
- Стереть сообщение

### Опции звонка

- Послать мой номер
- Ожидание звонка
- Авто-ответ
- Автом. повт. набор
- Номер голосовой почты
- Переадресация

### Настройки телефона

- Выбор сети
- Безопасность SIM
- Редактировать PIN код
- Звук и громкость
- IDIS

<sup>2</sup> Подменю см. "Основное меню AM/настройки аудио".

\* Опция/дополнительное оборудование, дополнительную информацию см. Введение.



## Использование меню и сообщений

Сбросить настр. тел.

## Комбинированный прибор

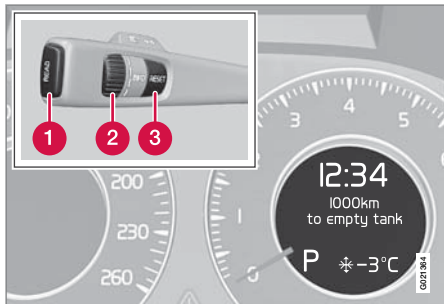

Информационный дисплей и органы управления меню.

- 1 **READ** – доступ к списку сообщений и подтверждение сообщений.
- 2 Регулирующее кольцо – перелистать выборы меню.
- 3 **RESET** – обнуление активированной функции. В некоторых случаях используется для выбора/активирования функции, см. пояснение соответствующей функции.

С помощью правого подрулевого рычага управляется меню в информационном дисплее комбинированного прибора. Показ меню зависит от положения зажигания, см. стр. 77. Чтобы показать меню при наличии сообщения, его следует подтвердить с помощью **READ**.

- Обзор меню<sup>6</sup>
- До пустого бака
- Средний расход топлива
- Мгновенный расход топлива
- Средняя скорость
- Lane departure warning
- Давление в шинах Калибровка\*
- Текущая скорость
- Таймер доп.отоп 1/2<sup>7</sup>
- Таймер доп.вентиляции 1/2
- Реж. доп.таймера
- Прямой пуск Доп.отопитель
- Прямой пуск Доп. эл.отопитель
- Прямой пуск Доп. вентилятор
- Доп. обогрев авто

Пуск остат.отоп.

DSTC

## Сообщение

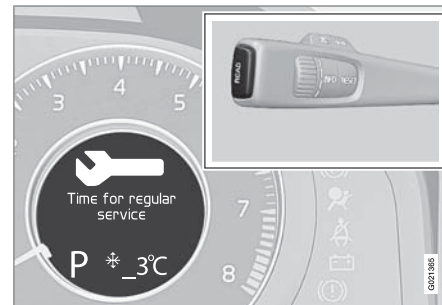

Текстовые сообщения информационного дисплея.

Если загорается предупреждающий, информационный или контрольный символ, то одновременно на информационном дисплее отображается поясняющее сообщение. Сообщения о неисправности хранятся в памяти, пока неисправность не будет устранена.

<sup>6</sup> Некоторые варианты меню\*.

<sup>7</sup> Настройка только, когда двигатель не работает.





## 04 Комфорт и удовольствие от вождения

### Использование меню и сообщений

Нажмите **READ**, чтобы подтвердить и пролистать сообщения.

#### ВНИМАНИЕ

Если предупреждающее сообщение отображается во время использования бортового компьютера, работу можно возобновить только после прочтения сообщения (нажать кнопку **READ**).

Сообщение	Значение
Остановиться	Остановиться и заглушить двигатель. Опасность серьезного повреждения. Volvo рекомендует обратиться на официальную станцию техобслуживания Volvo.
Заглушить двиг.	Остановиться и заглушить двигатель. Опасность серьезного повреждения. Volvo рекомендует обратиться на официальную станцию техобслуживания Volvo.

Сообщение	Значение
Треб.сроч.обслуж	Volvo рекомендует незамедлительно доверить проверку автомобиля официальной станции техобслуживания Volvo.
Требует обслуж	Volvo рекомендует как можно быстрее доверить проверку автомобиля официальной станции техобслуживания Volvo.
См. руководство	Прочитайте Руководство по эксплуатации.
Заказать время техобслуживания	Время заказать техобслуживание. Volvo рекомендует обратиться на официальную станцию техобслуживания Volvo.

Сообщение	Значение
Время планового техобслуживания	Пора на техобслуживание. Volvo рекомендует обратиться на официальную станцию техобслуживания Volvo. Это время техобслуживания зависит от пробега, количества месяцев, прошедших с момента последнего техобслуживания, наработки двигателя и марки масла.
Срок техобслуж. истек	Если нарушаются интервалы техобслуживания, то гарантия не распространяется на поврежденные детали. Volvo рекомендует обратиться на официальную станцию техобслуживания Volvo для проведения техобслуживания.



## Использование меню и сообщений

Сообщение	Значение
<b>Масло КПП Треб. заменить</b>	Volvo рекомендует как можно быстрее доверить проверку автомобиля официальной станции техобслуживания Volvo.
<b>Коробка передач огранич. функц.</b>	Коробка передач не выдерживает полной нагрузки. Управляйте автомобилем осторожно, пока сообщение не погаснет <sup>A</sup> .  При повторном появлении: Volvo рекомендует обратиться на официальную станцию техобслуживания Volvo.
<b>Выс. темп. КПП Замедлить ход</b>	Сбросьте скорость или остановитесь, соблюдая меры безопасности. Выключите передачу и дайте двигателю поработать на холостых оборотах до исчезновения сообщения <sup>A</sup> .

Сообщение	Значение
<b>Выс. темп. КПП Остановиться</b>	Серьезная неисправность. Остановитесь без промедления, соблюдая меры безопасности. Volvo рекомендует обратиться на официальную станцию техобслуживания Volvo <sup>A</sup> .
<b>Временно ВЫКЛ</b>	Функция временно отключена и вернется в исходное положение автоматически во время движения или при повторном пуске двигателя.
<b>Огранич. режим</b>	Звуковая система отключена для сохранения мощности. Зарядите аккумуляторную батарею.

<sup>A</sup> Другие сообщения, связанные с автоматической коробкой передач см. стр. 115.



## Климат-контроль

### Общие сведения

#### Кондиционирование воздуха

В автомобиле установлена система электронного климат-контроля (ЕСС). Климатическая установка охлаждает или нагревает, а также осушает воздух в салоне.

#### ВНИМАНИЕ

Кондиционирование воздуха можно отключить, но его следует всегда держать включенным для создания хорошего климата в салоне и чтобы избежать запотевания стекол.

#### Фактическая температура

Выбранное значение температуры соответствует субъективным ощущениям, зависящим от скорости перемещения воздуха, влажности воздуха, интенсивности солнечного излучения\* и других факторов, действующих внутри и снаружи автомобиля.

В системе имеется солнечный датчик\*, который распознает, с какой стороны в салоне светит солнце. В этой связи температура в правом и левом воздушных соплах может отличаться, несмотря на то, что на обеих сторонах установлено одинаковое значение температуры.

#### Местоположение датчиков

- Солнечный датчик\* расположен сверху на приборной панели.
- Датчик температуры в салоне расположен под панелью климатической установки.
- Датчик наружной температуры установлен во внешнем зеркале заднего вида.
- Датчик контроля влажности\* установлен во внутреннем зеркале заднего вида.

#### ВНИМАНИЕ

Не закрывайте или не блокируйте датчики одеждой или другими предметами.

#### Боковые окна и люк в крыше

Для обеспечения нормального кондиционирования воздуха необходимо, чтобы боковые окна и люк в крыше были закрыты.

#### Запотевание окон с внутренней стороны

Чтобы удалить запотевание на окнах с внутренней стороны, следует в первую очередь использовать дефростер.

Чтобы снизить вероятность запотевания, окна следует содержать в чистоте и протирать обычным средством для чистки окон.

#### Временное отключение кондиционирования воздуха

Когда требуется максимальная мощность двигателя, например, при максимальном разгоне или движении на подъеме с прицепом, кондиционирование воздуха может временно отключаться. При этом температура в салоне может временно повыситься.

#### Конденсат

В жаркую погоду из-под автомобиля может капать конденсационная вода из системы кондиционирования воздуха. Это нормально.

#### Лед и снег

Удаляйте лед и снег с воздухозабора климатической установки (щель между капотом и ветровым стеклом).

#### Поиск неисправностей и ремонт

Доверьте проведение работ мастерской, имеющей лицензию на поиск неисправности и ремонт климатической установки. Volvo рекомендует обратиться на официальную станцию техобслуживания Volvo.

#### Хладагент

В установке кондиционирования воздуха используется хладагент R134a, см. стр. 313. Он не содержит хлора и поэтому безопасен для озонового слоя. Доверьте проведение работ мастерской, имеющей

\* Опция/дополнительное оборудование, дополнительную информацию см. Введение.



## Климат-контроль

лицензию на дозаправку/замену хладагента. Volvo рекомендует обратиться на официальную станцию техобслуживания Volvo.

**Функция общего проветривания**

Эта функция открывает/закрывает все боковые окна одновременно, и ее можно использовать, например, для быстрого проветривания автомобиля в жаркую погоду, см. стр. 57.

**Фильтр в салоне**

Воздух, поступающий в салон автомобиля, проходит очистку в фильтре. Который должен регулярно заменяться. Выполняйте Программу техобслуживания Volvo в отношении рекомендуемого интервала замены. При эксплуатации автомобиля в сильно загрязненной среде следует чаще проводить замену фильтра.

**ВНИМАНИЕ**

Существуют различные типы фильтров салона. Убедитесь, что установлен нужный фильтр.

**Clean Zone Interior Package (CZIP)\***

Этот опционный пакет значительно снижает содержание в воздухе салона веществ, вызывающих аллергию и астму. Дополни-

тельную информацию о CZIP см. брошюру, прилагаемую к автомобилю при покупке.

В комплект входит:

- Дополнительная функция включения вентилятора после того, как автомобиль открывается дистанционным ключом. При этом вентилятор нагнетает в салон свежий воздух. Функция включается, когда в этом есть необходимость, и отключается автоматически через некоторое время или когда открывается одна из дверей салона. К 4-м годам эксплуатации автомобиля интервал работы вентилятора постепенно уменьшается.
- Система контроля качества воздуха (IAQS) является полностью автоматической системой, очищающей воздух в салоне от примесей, таких как микрочастицы, углеводороды, оксиды азота и приповерхностный озон.

**ВНИМАНИЕ**

В автомобилях с CZIP фильтр системы IAQS следует заменять через 15000 км или один раз в год в зависимости от того, что наступает раньше, но не более 75 000 км за 5 лет. В автомобилях без CZIP фильтр системы IAQS следует заменять при плановом техобслуживании.

**Использование для отделки салона проверенных материалов.**

Используемые материалы разработаны специально для снижения запыленности салона и облегчают содержание салона в чистом состоянии. Коврики в салоне и багажном отделении легко вынимаются для проведения чистки. Используйте рекомендованные Volvo средства и продукты по уходу за автомобилем, см. стр. 296.

**Настройки меню**

На центральной консоли, Вы можете изменить базовую настройку трех функций климатической установки, см. стр. 132:

- Скорость вентилятора в автоматическом режиме\*, см. стр. 142.
- Регулируемая по времени рециркуляция воздуха в салоне, см. стр. 144.
- Автоматический обогрев заднего стекла, см. стр. 101.

С помощью **RESET** на дисплее все функции климатической установки возвращаются в исходное положение.

\* Опция/дополнительное оборудование, дополнительную информацию см. Введение.



## Климат-контроль

### Распределение воздуха

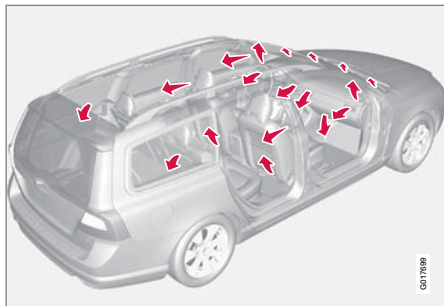

Поступающий воздух распределяется между 20 соплами салона.

В режиме **AUTO\*** распределение воздуха происходит полностью в автоматическом режиме.

При необходимости это можно осуществить вручную, см. стр. 145.

### Вентиляционные сопла в приборной панели

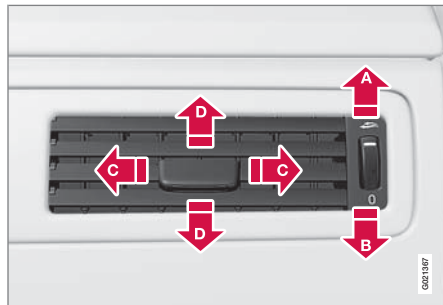

- A** Открыто
- B** Закрыто
- C** Отклонение потока воздуха по горизонтали
- D** Направление потока воздуха вверх

Если самые крайние сопла направить в сторону боковых стекол, можно избежать запотевания стекол.

Для обеспечения комфортных климатических условий в салоне некоторая часть воздуха всегда поступает через сопла.

### Вентиляционные сопла в стойках дверей

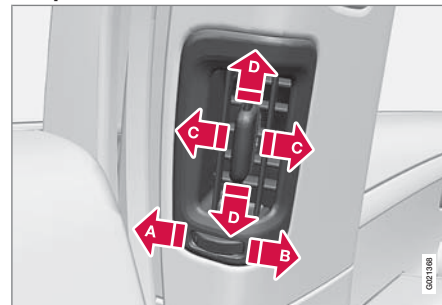

- A** Закрыто
- B** Открыто
- C** Отклонение потока воздуха по горизонтали
- D** Направление потока воздуха вверх

Если эти сопла направить на окна, можно избежать запотевания стекол.

Если эти сопла направить внутрь салона, на заднем сидении поддерживаются комфортные климатические условия.



## Климат-контроль

**ВНИМАНИЕ**

Помните, что маленькие дети могут быть чувствительны к воздушным потокам и сквознякам.

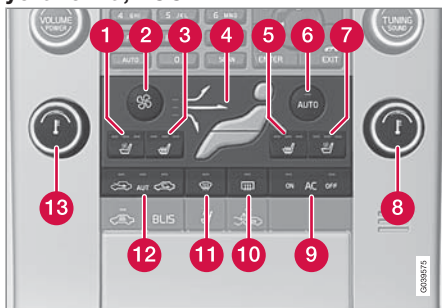
**Климатическая установка****Электронная климатическая установка, ECC**

- 1 Вентилируемые передние сидения\*, левая сторона
- 2 Вентилятор
- 3 Передние сидения с электрообогревом, левая сторона
- 4 Распределение воздуха

- 5 Передние сидения с электрообогревом, правая сторона
- 6 AUTO
- 7 Вентилируемые передние сидения\*, правая сторона
- 8 Регулирование температуры, правая сторона
- 9 AC ON/OFF – Кондиционирование воздуха вкл/выкл
- 10 Электрообогрев заднего стекла и наружных зеркал заднего вида, см. стр. 101
- 11 Режим макс. оттаивания
- 12 Рециркуляция/система контроля качества воздуха
- 13 Регулирование температуры, левая сторона

**Обращение****Вентилируемые передние сидения\***

Вентилируемые передние сидения можно устанавливать только, если автомобиль оснащен ECC. Система вентиляции состоит из вентиляторов, встроенных в сидения, и спинок, затягивающих воздух через обивку сидений. Чем холоднее воздух в салоне, тем выше эффект охлаждения.

Вентиляция регулируется климатической установкой с учетом температуры сидения, интенсивности солнечного излучения и наружной температуры.

Вентиляцию можно использовать одновременно с обогревом сидений. Эту функцию можно использовать, например, для просушки одежды.

Систему вентиляции можно активировать при работающем двигателе. Существует три уровня комфортности, обеспечивающие различный охлаждающий и осушающий эффект:



## Климат-контроль

- Уровень комфортности III: одним нажатием на клавишу достигается максимальный эффект – горят три лампы.
- Уровень комфортности II: нажав на клавишу два раза, можно получить более низкий эффект – горят две лампы.
- Уровень комфортности I: нажав на клавишу три раза, можно получить самый слабый эффект – горит одна лампа.

Если нажать на клавишу четыре раза, то функция отключается – лампы не горят.

### ВНИМАНИЕ

Пассажиры, чувствительные к сквознякам, должны пользоваться вентиляцией кресла с осторожностью. При длительном использовании рекомендуется комфортный уровень.

### ВАЖНО

Для предотвращения переохлаждения пассажира на сидении вентиляция кресла не включается, если температура в салоне ниже 5 °С.

### Вентилятор

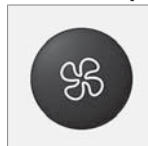

Для увеличения уменьшения скорости вентилятора поверните ручку. Если выбирается **AUTO**, скорость вентилятора устанавливается автоматически. Ранее установленная скорость вентилятора отменяется.

### ВНИМАНИЕ

Если вентилятор полностью отключен, кондиционирование воздуха не включается, что может привести к запотеванию стекол.

### Сидения с электрообогревом

#### Передние кресла



Одним нажатием на клавишу достигается максимальный обогрев – горят три лампы.

Для более слабого обогрева нажмите на клавишу два

раза – горят две лампы.

Для самого слабого обогрева нажмите трижды на клавишу – горит одна лампа.

Если нажать на клавишу четыре раза, то обогрев отключается – лампы не горят.

### ПРЕДОСТЕРЕЖЕНИЕ

Кресло с электрообогревом не следует использовать людям, которые затрудняются с оценкой повышения температуры вследствие потери чувствительности или по какой-либо другой причине не могут правильно обращаться с ручкой регулировки обогрева сидения. В противном случае возможны ожоговые травмы.

### Распределение воздуха



Фигура образована тремя клавишами. При нажатии на клавиши загорается лампа, соответствующая определенной части фигуры, указывая, какой тип распределения воздуха выбран, см.

стр. 145.

### Авто

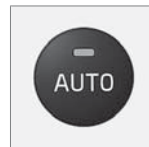

При помощи автофункции регулируется автоматически температура, кондиционирование воздуха, скорость вращения вентилятора, рециркуляция и распределение воздуха.

При выборе ручного управления для одной или нескольких функций остальные функ-



## Климат-контроль

ции продолжают работать в автоматическом режиме. При нажатии **AUTO** включается датчик контроля качества воздуха, и все установки, сделанные вручную, отменяются. На дисплее отображается **АВТО КЛИМАТ**.

Скорость вентилятора в автоматическом режиме можно устанавливать в меню:

**Настройки климата** → **Авт. настройка** **вентил.** Выберите между **Низкая**, **Нормальная** или **Высокая**:

- **Низкая** – Автоматический режим работы вентилятора. Преимущество слабого воздушного потока.
- **Нормальная** – Автоматический режим работы вентилятора.
- **Высокая** – Автоматический режим работы вентилятора. Преимущество более сильного воздушного потока.

Описание системы меню см. стр. 132.

**Регулировка температуры**

Температура со стороны водителя и пассажира может регулироваться индивидуально.

При запуске двигателя сохраняются последние заданные настройки.

**ВНИМАНИЕ**

Установка более высокой/низкой температуры, чем нужно, не помогает ускорить обогрев/охлаждение.

**АС – Кондиционирование воздуха вкл/выкл**

**ВКЛ:** Кондиционирование воздуха регулируется автоматикой системы. В этом случае поступающий воздух охлаждается и подсушивается.

**ОFF:** При включении функции дефростера кондиционирование включается автоматически (можно выключить кнопкой **АС**).

**Дефростер**

Используется для быстрого удаления запотевания и обледенения с переднего и боковых стекол. Воздух направляется к стеклам. При включенной функции горит лампа в кнопке

дефростера.

Для максимального осушения воздуха при выборе этой функции происходит также следующее:

- автоматически подключается кондиционирование воздуха
- рециркуляция и система контроля качества воздуха автоматически отключаются.

Кондиционирование воздуха можно отключить вручную с помощью кнопки **АС**. При отключении функции дефростера климатическая установка возвращается к заданным ранее установкам.

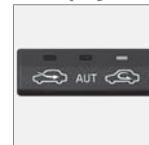
**Рециркуляция/система контроля качества воздуха****Рециркуляция**

При включенной рециркуляции в кнопке горит правая оранжевая лампа. Эта функция выбирается для прекращения доступа в салон плохого воздуха, выхлопных газов и пр. Воздух в салоне рециркулирует, т.е. если эта функция включена, воздух снаружи не поступает внутрь автомобиля.

**ВНИМАНИЕ**

Если воздух рециркулирует в автомобиле слишком длительное время, существует опасность запотевания стекол изнутри.





## Климат-контроль

### Таймер

Если включен таймер, установка оставит на некоторое время включенный ручную режим рециркуляции в зависимости от наружной температуры. Это снижает риск обледенения, запотевания и несвежего воздуха. Активируйте/отключите функцию в **Настройки климата → Таймер**

**рециркуляции.** Описание системы меню см. стр. 132.

### ВНИМАНИЕ

При включении дефростера рециркуляция всегда отключается.

### Система качества воздуха\*



Система качества воздуха очищает воздух от газов и частиц, препятствуя появлению в салон неприятных запахов и снижая количество пыли. Если воздух снаружи загрязнен, забор

воздуха прекращается и начинается рециркуляция воздуха. Если нажата клавиша **AUTO**, датчик контроля качества воздуха всегда подключен.

### Активирование рециркуляции/ датчика контроля качества воздуха



Повторными нажатиями на клавишу осуществляется переключение между тремя функциями.

- Левая оранжевая лампа горит – датчик контроля качества воздуха выключен. Рециркуляция не работает, поступает только воздух снаружи.
- Зеленая лампа в центре горит – рециркуляция отключена, если она не используется для охлаждения в жаркую погоду.
- Правая оранжевая лампа горит – рециркуляция включена.

### ВНИМАНИЕ

Хороший воздух в салоне обеспечивается, если датчик контроля качества воздуха всегда подключен.

В холодную погоду рециркуляция ограничена, чтобы предотвращать запотевание стекол.

Если стекла запотели, следует отключить датчик контроля качества воздуха и пользоваться функцией дефростера для переднего и боковых стекол, а также заднего стекла.

### Включение рециркуляции



Рециркуляция включается/выключается повторными нажатиями на клавишу. Лампа горит, когда рециркуляция включена.



## Климат-контроль

Таблица распределения воздуха

	Распределение воздуха	Используется		Распределение воздуха	Используется
	<p>Воздух к стеклам. Некоторое количество воздуха поступает из вентиляционных сопел. Рециркуляция воздуха не работает. Кондиционирование воздуха всегда подключено.</p>	<p>Для быстрого удаления обледенения и запотевания.</p>		<p>Воздух к полу и стеклам. Некоторое количество воздуха поступает из вентиляционных сопел в панели приборов.</p>	<p>Для достижения комфортных условий и эффективного удаления запотевания в холодную или влажную погоду.</p>
	<p>Воздух к переднему и боковым стеклам. Некоторое количество воздуха поступает из вентиляционных сопел.</p>	<p>Для предотвращения запотевания и обледенения (для этого скорость вентилятора не должна быть слишком низкой) в холодную и влажную погоду.</p>		<p>Воздух направляется к полу и через вентиляционные сопла в панели приборов.</p>	<p>При солнечной погоде с прохладной наружной температурой.</p>



## 04 Комфорт и удовольствие от вождения

### Климат-контроль

	Распределение воздуха	Используется		Распределение воздуха	Используется
	Поток воздуха направляется к стеклам и через вентиляционные сопла панели приборов.	Для достижения хороших комфортных условий в жаркую и сухую погоду.		Воздух к полу. Некоторое количество воздуха поступает через вентиляционные сопла в панели приборов, а также направляется к стеклам.	Для обогрева или охлаждения к полу.
	Поток воздуха к голове и туловищу через вентиляционные сопла в панели приборов.	Для эффективного охлаждения в жаркую погоду.		Поток воздуха на окна через вентиляционные сопла в панели приборов и к полу.	Для охлаждения вдоль пола или обогрева верхней части в холодную или жаркую, сухую погоду.

04

**Топливный обогреватель двигателя и отопитель салона\*****Топливный отопитель****Общие сведения о стояночном отопителе**

Стояночный отопитель обогревает двигатель и салон и может запускаться напрямую или с помощью таймера.

С помощью таймера можно выбрать два времени запуска. Под временем запуска понимается время, к которому завершается обогрев автомобиля. Электронная система автомобиля рассчитывает время пуска отопителя в зависимости от температуры окружающего воздуха.

Если наружная температура превышает 15 °C, обогреватель не запускается. При температуре -10 °C или ниже максимальное время непрерывной работы стояночного отопителя составляет 50 минут.

**⚠ ПРЕДОСТЕРЕЖЕНИЕ**

При использовании стояночного отопителя автомобиль должен находиться на открытом воздухе.

**i ВНИМАНИЕ**

Если работает стояночный отопитель, то из правой колесной ниши может появляться дым, что вполне нормально.

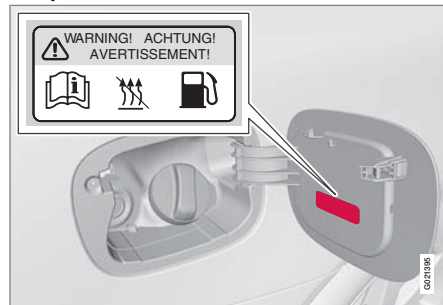
**Заправка топливом**

Предупреждающая табличка на крышке топливного бака.

**⚠ ПРЕДОСТЕРЕЖЕНИЕ**

Пролитое топливо может воспламениться. Перед заправкой топливом выключайте топливный отопитель.

Проверьте на информационном дисплее, что стояночный отопитель отключен. Когда отопитель работает, на информационном дисплее показывается **Доп.обог.ВКЛ.**

**Стоянка на подъеме**

Если автомобиль припаркован на крутом склоне, то он должен располагаться передней частью вниз, чтобы обеспечить надеж-

ное поступление топлива в стояночный отопитель.

**Аккумулятор и топливо**

Если аккумуляторная батарея недостаточно заряжена или в баке слишком мало топлива, стояночный отопитель автоматически отключается, и на информационном дисплее появляется сообщение. Подтвердите сообщение, нажав кнопку **READ** на рычаге указателей поворотов, см. стр. 148.

**! ВАЖНО**

Частое использование стояночного отопителя в условиях поездок на короткие расстояния приводит к разрядке аккумулятора и затруднению пуска двигателя.

Чтобы аккумулятор мог беспрепятственно получать такое же количество энергии, какое забирает от отопителя, необходимо при регулярном использовании отопителя совершать поездки, равные по продолжительности времени работы отопителя.



## 04 Комфорт и удовольствие от вождения

### Топливный обогреватель двигателя и отопитель салона\*

#### Использование

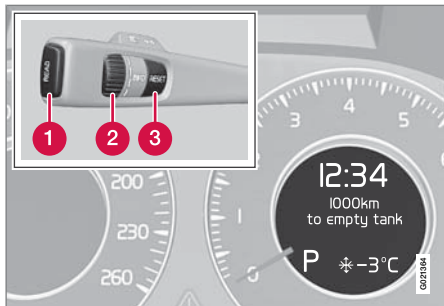



- 1 Кнопка **READ**
- 2 Регулирующее кольцо
- 3 Кнопка **RESET**

Дополнительную информацию об информационном дисплее и **READ** см. стр. 135.

#### Символы и сообщения на дисплее

 Когда активирована настройка таймера или **Прямой пуск**, в комбинационном приборе горит информационный символ и одновременно на информационном дисплее отображается поясняющий текст и горит еще один символ. В Таблице указаны встречающиеся символы и тексты на дисплее.

Символ	Дисплей	Значение
	Топл.отопитель ВКЛ	Отопитель включен и работает.
	Таймер установлен. Топл.отопитель	Отопитель включится в установленное время после того, как Вы покинете автомобиль и выньте дистанционный ключ из замка зажигания.
	хОтопитель откл. Аккумуля.разряж.	Электроника автомобиля отключает отопитель, чтобы иметь возможность запустить двигатель.

Символ	Дисплей	Значение
	хОтопит. недоступ. Низк.ур.т оплива	Установка отопителя не выполняется вследствие низкого уровня топлива (прим. 7 литров).
	Дополно.отопитель Требуется обслуж.	Обогреватель не работает. Обратитесь в мастерскую для проведения ремонта. Volvo рекомендует обратиться на официальную станцию техобслуживания Volvo.

Текст на дисплее гаснет автоматически через некоторое время или если нажать кнопку **READ** на подрулевом рычаге указателей поворотов.



## Топливный обогреватель двигателя и отопитель салона\*

**Прямой пуск и отключение**

1. Регулировочным кольцом перейдите к **Прямой пуск Доп.отоп.**
2. Нажмите **RESET**, чтобы выбрать между **ON** и **OFF**.

**ON:** Стояночный отопитель включен вручную или запрограммированным таймером.

**OFF:** Стояночный отопитель выключен.

При прямом пуске отопителя время его непрерывной работы составляет 50 минут.

Обогрев салона начинается, как только охлаждающая жидкость двигателя достигнет нужной температуры.

**ВНИМАНИЕ**

Двигатель можно запускать и двигаться при включенном стояночном отопителе.

**Установка таймера**

С помощью таймера задается время, к которому автомобиль должен быть прогрет и готов к использованию.

Выберите между **ТАЙМЕР 1** и **ТАЙМЕР 2**.

**ВНИМАНИЕ**

Таймер можно программировать только положение дистанционного ключа **I**, см. стр. 77.

1. Регулировочным кольцом перейдите к **Таймер 1 доп.отоп.**
2. Кратко нажмите на клавишу **RESET**, чтобы для установки времени начали мигать часы.
3. Выберите время в часах с помощью регулировочного кольца.
4. Кратко нажмите **RESET**, чтобы перейти к установке времени в минутах.
5. Выберите время в минутах с помощью регулировочного кольца.
6. Кратко нажмите **RESET** для подтверждения выбранной настройки.
7. Нажмите **RESET**, чтобы активировать таймер.

После настройки **Таймер 1 доп.отоп** вы можете запрограммировать другое время пуска в **Таймер 2 доп.отоп**, выбрав его регулировочным кольцом.

Установка другого времени проводится точно так же, как и для **Таймер 1 доп.отоп**.

**Отключение отопителя, запущенного таймером**

Отопитель, запущенный таймером, можно отключить вручную до того, как это сделает таймер. Для этого:

1. Нажмите **READ**.
2. Регулировочным кольцом перейдите к тексту **Таймер 1 доп.отоп** или **2**.
  - > Текст **ON** мигает на дисплее.
3. Нажмите **RESET**.
  - > Текст **OFF** показывается постоянный светом, и отопитель отключается.

Отопитель, запущенный таймером, можно также отключить, как указано в разделе "Прямой пуск или отключение", см. стр. 149.

**Часы/таймер**

Таймер отопителя подключен к часам автомобиля.

**ВНИМАНИЕ**

При установке времени на часах запрограммированные значения для таймера удаляются.



### Дополнительный топливный отопитель\*

#### Дополнительный обогреватель (дизель)

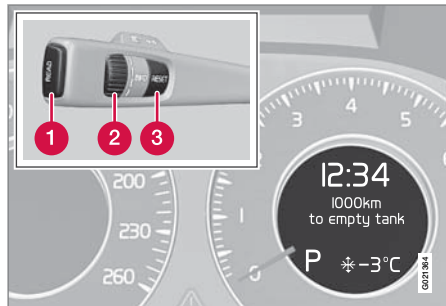

- 1 Кнопка **READ**
- 2 Регулирующее кольцо
- 3 Кнопка **RESET**

В автомобилях с дизельным двигателем дополнительный отопитель может потребоваться в холодную погоду для обеспечения нужной температуры двигателя и в салоне.

Для получения дополнительного тепла отопитель запускается автоматически, когда двигатель работает.

Отопитель отключается автоматически, когда достигается нужная температура или двигатель останавливается.

#### **ВНИМАНИЕ**

Когда дополнительный обогреватель включен, из правой колесной ниши может появляться дым, что вполне нормально.

#### **Автоматический режим или отключение**

Дополнительный обогреватель можно отключить по желанию при поездках на короткие расстояния.

1. Регулирующим кольцом перейдите к **Дополнительный обогреватель авто**.
2. Нажмите **RESET**, чтобы выбрать между **ON** и **OFF**.

#### **Обогреватель салона\***

Дополнительный обогреватель с функцией таймера представляет собой топливный обогреватель, см. стр. 147.



## Аудиосистема

**Общие сведения**

Аудиосистема может комплектоваться различными опциями и выпускается в трех базовых классах:

- Performance
- High Performance
- Premium Sound

Класс показывается на дисплее при включении аудиосистемы.

Dolby Surround Pro Logic II и символ  являются торговой маркой, принадлежащей Dolby Laboratories Licensing Corporation. Dolby Surround Pro Logic II System изготовлена по лицензии Dolby Laboratories Licensing Corporation.

**Дистанционный ключ и положения ключа**

Аудиосистему можно использовать без дистанционного ключа в замке зажигания в течение 15 минут.

**ВНИМАНИЕ**

Выньте дистанционный ключ из замка зажигания, если аудиосистема используется при неработающем двигателе. Это позволяет избежать разрядки аккумуляторной батареи без необходимости.

Если аудиосистема включена, когда выключается двигатель, она активируется автоматически при следующем запуске двигателя.

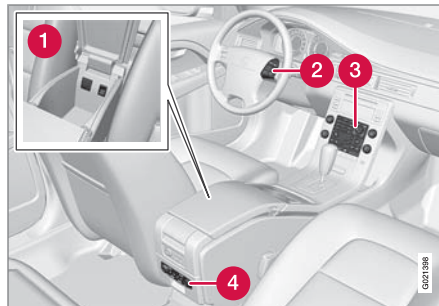
**Обзор**

- 1 Ввод для внешнего источника звучания: AUX и USB\* (например, iPod®<sup>1</sup>)
- 2 Клавиатура на рулевом колесе

- 3 Панель управления в средней консоли
- 4 Панель управления с выводом для наушников\*

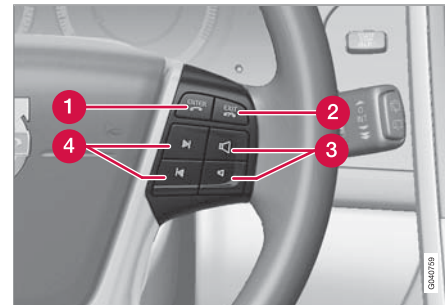
**Клавиатура на рулевом колесе\***

- 1 Подтверждение выбора в системе меню, прием телефонного вызова.
- 2 Переход вверх по системе меню. Отмена текущей функции, отмена/отказ от приема телефонного вызова или удаление введенных знаков.
- 3 Громкость.
- 4 Краткое нажатие для перемещения по дорожкам компакт-диска или запрограммированным радиостанциям. При

<sup>1</sup> Торговая марка iPod принадлежит Apple Computer Inc.





## Аудиосистема

длительном нажатии прокрутка дорожки компакт-диска или поиск следующей доступной радиостанции.

### Задняя панель управления с выводом для наушников

Для наилучшего звуковосприятия рекомендуется пользоваться наушниками с импедансом 16-32 Ом и чувствительностью 102 дБ или выше.

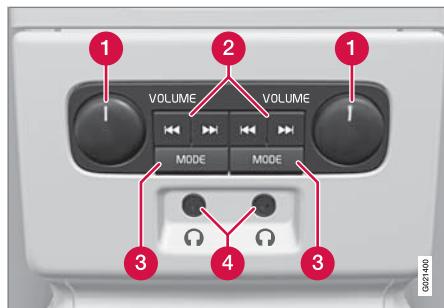

- 1 VOLUME** – Громкость, слева и справа соответственно.
- 2** Переход/поиск вперед и назад.
- 3 MODE** – Выбор AM, FM, CD, AUX, USB\*(например, iPod®), DAB1/DAB2\* и

Вкл/Выкл. Подключение через AUX или USB см. стр. 154.

- 4** Ввод для наушников (3,5 мм).

### Активирование/отключение

Панель управления активируется с помощью **MODE**. Отключение возможно путем длительного нажатия **MODE** или в результате остановки двигателя.

### Переход/поиск вперед и назад

Кратким нажатием на (2) осуществляется переход между дорожками на компакт-диске или сохраненными радиостанциями. При длительном нажатии прокрутка дорожки компакт-диска или поиск следующей доступной радиостанции.

### Ограничения

- Регулировка источника звучания (FM, AM, cd и т.д.), передаваемого в динамики, не может происходить с задней панели управления.

### Функции звучания

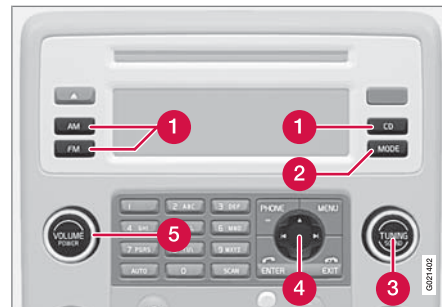

Центральная консоль, органы управления функциями звучания.

- 1 AM, FM и CD**, встроенные источники звучания
- 2 MODE** – Переход между источниками звучания (AUX, USB\* и DAB1/DAB2\*). Подключение через AUX или USB, см. стр. 154
- 3 SOUND** – Нажимные и поворотные ручки для настройки звука
- 4** Джойстик
- 5 VOLUME** – Громкость и вкл/выкл

### Громкость звука и автоматическая громкость (по скорости)

Аудиосистема компенсирует в салоне шумовые помехи, повышая громкость звука син-



## Аудиосистема



хронно с увеличением скорости автомобиля. Уровень компенсации можно устанавливать на низкий, средний или высокий. Выберите уровень в **Настройке аудио** → **Автом. контроль звука**.

### Громкость звука внешнего источника звучания

К вводу AUX можно подключать, например, mp3-плеер, у которого нет USB-порта, см. стр. 154.

#### **ВНИМАНИЕ**

Качество звука может снизиться, если плеер загружается, когда аудиосистема находится в режиме AUX. В этом случае не загружайте плеер через гнездо на 12 В.

1. С помощью кнопки **MODE** установите в аудиосистеме режим AUX, нажмите **MENU** и, используя (4), перейдите к **Входной звук AUX**, см. стр. 151.
2. Поверните ручку **SOUND** или нажмите  /  на джойстике, см. стр. 151.

### Регулировка звука

Повторным нажатием ручки **SOUND** перелистайте следующие варианты выбора.

Настройка проводится поворотом ручки.

#### **ВНИМАНИЕ**

Нажмите **MENU**, чтобы получить доступ к настройкам аудиосистемы. Более подробно см. стр. 132.

- **Бас** – Уровень низких частот.
- **Дискант** – Уровень высоких частот.
- **Федер** – Баланс между передним и задним динамиком.
- **Баланс** – Баланс между правым и левым динамиком.
- **Сабвуфер\*** – Уровень динамиков низких частот. Сабвуфер отключается поворотом ручки **3** против часовой стрелки в положение **МИН**. Положение сабвуфера приведено на рисунке ниже.

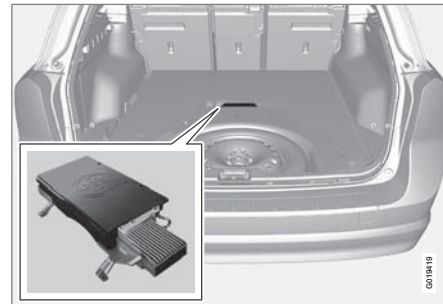

Расположение сабвуфера.

- **Объемный звук\*** – Настройки объемного звучания.
- В **Объемный звук** можно активировать 3-канальное стереозвучание или Dolby Surround Pro Logic II, выбрав **3-кан.** или **Dpl2** соответственно. После этого открывается выбор:
- **Центр. уровень\*** – Уровень для центральных динамиков.
  - **Ур. объем. звука** / **Ур. объем. звука\*** – Уровень объемного звучания.

### Эквалайзер

С помощью эквалайзера<sup>2</sup> можно настраивать звук раздельно для каждого частотного диапазона.

<sup>2</sup> Некоторые аудиосистемы.



## Аудиосистема

1. Перейдите к **Настройки аудио** и выберите **Передний эквалайзер** или **Задний эквалайзер**.

Уровень громкости для диапазона частот регулируется с помощью ▲ / ▼ на джойстике. Нажмите ◀ / ▶, чтобы выбрать другой диапазон частот.

2. Сохраните с помощью **ENTER** или завершите с помощью **EXIT**.

### Настройка звука

Восприятие звучания можно подобрать отдельно для сидения водителя\*, а также, как для передних, так и для задних сидений. Выберите один из вариантов в **Настройки аудио** → **Настройка звука**.

### Оптимальное звуковосприятие

Аудиосистема откалибрована для оптимального звуковосприятия с помощью цифровой обработки звука.

Такая калибровка проводится для каждой модели автомобиля и аудиосистемы с учетом динамиков, усилителей, акустических параметров салона, положения слушателей и пр.

Существует также динамическая калибровка, которая учитывает положение ручки регулировки громкости, радиоприем и скорость автомобиля.

Параметры регулировки, описание которых приводится в этом руководстве, например, **Бас**, **Дискант** и **Эквалайзер**, предназначены только для того, чтобы пользователь смог подобрать по желанию звуковосприятие.

### AUX, USB и iPod

#### Общие сведения

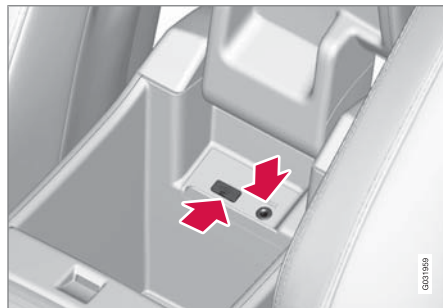

*iPod® или mp3-плеер можно подключать к разъемкательной системе автомобиля через USB-разъем\* или ввод AUX в центральной консоли.*

Ввод AUX позволяет подключать внешний источник звучания, например, iPod® или mp3-плеер. Подробно см. стр. 153

Если вы выбираете подключение к USB-разъему\* iPod®, mp3-плеера или USB-флэшки, вы можете обращаться с выбранным источ-

ником звучания с помощью органов регулировки звука аудиосистемы.

Выберите подключение кнопкой **MODE**:

1. При выборе **USB** на дисплее показывается **Подключ. устр-во**.
2. Подключите ваш iPod®, mp3-плеер или USB-память к USB-разъему\* в отделении для хранения центральной консоли (см. предыдущий рисунок).

Текст **Загрузка** показывается на дисплее, когда система считывает файловую структуру носителя. На это может потребоваться некоторое время.

После завершения считывания на дисплее показывается информация о дорожках, и вы можете выбрать дорожку.

Дорожку можно выбрать тремя способами:

- С помощью ручки **TUNING**, см. стр. 151.
- С помощью правой или левой кнопки на джойстике (4), см. стр. 151.
- С клавиатуры на рулевом колесе (см. стр. 151).

В режиме USB или iPod® аудиосистема работает аналогично режиму проигрывателя компакт-дисков при воспроизведении музыкальных файлов. Более подробно см. стр. 156.

\* Опция/дополнительное оборудование, дополнительную информацию см. Введение.

**ВНИМАНИЕ**

Система поддерживает воспроизведение музыкальных файлов форматов mp3, wma и wav. Однако некоторые варианты этих файловых форматов система не поддерживает. Система поддерживает ряд моделей iPod®, выпущенных, начиная с 2005 года. iPod® Shuffle не поддерживается системой.

**USB-разъем\* или RSE\***

В автомобилях с RSE\* местоположение USB-разъема\* указано на рисунке выше.

**Источники звучания****USB-память**

Чтобы избежать затруднений при использовании USB-памяти, сохраняйте только

музыкальные файлы. Системе требуется значительно больше времени для считывания сохраненных файлов, отличающихся от совместимых музыкальных файлов.

**ВНИМАНИЕ**

Система поддерживает портативные носители, которые соответствуют USB 2.0 и системе файлов FAT32, и может обрабатывать до 500 папок и 64000 файлов. Размер памяти должен быть не менее 256 Мб.

**ВНИМАНИЕ**

При использовании USB-памяти удлиненной версии рекомендуется пользоваться прилагаемым USB-кабелем с адаптером. Это предотвращает механический износ USB-разъема и подсоединенной USB-памяти.

**MP3-проигрыватель**

Многие mp3-плееры имеют свою собственную систему файлов, которая не поддерживается системой автомобиля. Чтобы пользоваться mp3-плеером в системе автомобиля необходимо, чтобы он был установлен в положение **USB Сменное устр-во/Массов. устр-во памяти**.

**iPod®**

iPod® подзаряжается и питается от USB-разъема\* по кабелю проигрывателя. Однако если батарейка проигрывателя полностью разряжена, до подключения ее следует подзарядить.

**ВНИМАНИЕ**

При использовании iPod® в качестве источника звучания в системе infotainment автомобиля имеется структура меню, аналогичная структуре меню iPod®-плеера.

Информацию о USB и iPod® в аудиосистеме Performance см. дополнительное руководство для USB и iPod® Music Interface.

**Функции CD****Воспроизведение (проигрыватель компакт-дисков)**

Если в проигрывателе находится музыкальный компакт-диск, то при нажатии **CD** проигрывание начинается автоматически. Иначе вставьте диск и нажмите **CD**.

**Воспроизведение (чейнджер компакт-дисков)**

Проигрыватель компакт-дисков включается при нажатии кнопки **CD**. Если при этом



## Аудиосистема

музыкальный диск уже находится в проигрывателе, воспроизведение начинается автоматически. Иначе вставьте диск и нажмите **CD**.

### Загрузка компакт-диска (чейнджер компакт-дисков)

1. Выберите незанятую позицию с помощью цифровых клавиш **1–6** или / на джойстике (4).

Незанятая позиция отмечается на дисплее. Текст **Вставить диск** показывает, что новый диск можно загружать. В чейнджер компакт-дисков можно загрузить до шести компакт-дисков.

2. Загрузите компакт-диск в приемный слот чейнджера.

### Возврат дисков

Выведенный компакт-диск остается в таком положении прим. 12 секунд. После этого проигрыватель втягивает диск обратно и продолжает проигрывание.

Выведите одиночный диск, нажав на кнопку возврата.

Выведите все диски длительным нажатием на кнопку возврата. Освобождается весь магазин диск за диском.

### Пауза

При снижении громкости звука полностью проигрыватель компакт-дисков останавливается. Когда звук усиливается, проигрыватель вновь запускается.

### Звуковые файлы<sup>3</sup>

Проигрыватель компакт-дисков поддерживает также звуковые файлы в формате mp3 и wma.



### ВНИМАНИЕ

Некоторые звуковые файлы с защитой от копирования не читаются проигрывателем.

Когда компакт-диск со звуковыми файлами загружается в проигрыватель, считывается файловая структура диска. В зависимости от качества диска и объема информации проигрывание может начинаться с некоторой задержкой.

### Навигация и воспроизведение

Если в проигрывателе компакт-дисков находится диск со звуковыми файлами, с помощью **ENTER** открывается структура каталога диска. Навигация в структуре каталога происходит аналогично структуре меню аудиосистемы. Звуковые файлы обо-

значаются символом , а каталоги символом . Воспроизведение звуковых файлов начинается с помощью **ENTER**.

После проигрывания одного файла проигрываются другие файлы только внутри данного каталога. Смена каталога происходит автоматически после того, как все файлы в данном каталоге проиграны.

### Прокрутка/смена дорожки компакт-диска и настройки звука

Кратким нажатием / на джойстике осуществляется переход между дорожками компакт-диска/звуковыми файлами. При длительном нажатии происходит ускоренная прокрутка дорожек компакт-диска/звуковых файлов. Для этого можно также пользоваться клавиатурой на рулевом колесе. Можно перейти на другую дорожку также поворотом **TUNING**.

### Сканирование cd

С помощью этой функции проигрываются первые десять секунд на каждой дорожке диска/звуковым файле. Для активирования нажмите **SCAN**. Прервите с помощью **EXIT** или **SCAN**, чтобы продолжить воспроизведение текущей дорожки компакт-диска/звукового файла.

<sup>3</sup> High Performance и Premium Sound.



## Аудиосистема

### Проигрывание в произвольном порядке

Данная функция позволяет проигрывать дорожки в произвольном порядке. Вы можете, как обычно перемещаться между произвольно выбранными дорожками компакт-диска/звуковыми файлами.

#### ВНИМАНИЕ

Переход в произвольном порядке между дорожками осуществляется только в пределах данного диска.

Различные сообщения показываются в зависимости от выбранной функции проигрывания в произвольном порядке:

- **СЛУЧАЙНЫЙ ВЫБОР** означает, что проигрываются дорожки только одного музыкального диска
- **СЛУЧАЙНЫЙ ВЫБОР ВСЕ** означает, что проигрываются все дорожки всех музыкальных дисков в чейнджере компакт-дисков.
- **СЛУЧАЙНЫЙ ВЫБОР ПАПКИ** означает, что проигрываются музыкальные файлы из одного каталога в пределах данного диска.

### Проигрыватель компакт-дисков

Если проигрывается обычный музыкальный компакт-диск, активируйте/отменяйте в **Случайный выбор**.

Если проигрывается диск со звуковыми файлами, активируйте/отменяйте в **Случайный выбор** → Папка.

### Чейнджер компакт-дисков

Если обычный музыкальный диск проигрывается в **Случайный выбор** → Один диск или **Случайный выбор** → Все диски.

Выбор **Все диски** относится только к музыкальным дискам в чейнджере компакт-дисков.

Если проигрывается диск со звуковыми файлами, активируйте/отменяйте вместо этого в **Случайный выбор** → Папка. При выборе другого компакт-диска функция отменяется.

### Информация о дорожке

Если на музыкальном диске имеется информация о дорожке, она может воспроизводиться на дисплее. Для Premium Sound и High Performance это также относится к mp3- и wma-файлам. Активируйте/отменяйте в режиме компакт-дисков в **Настройки CD** → **Информация о дорожке**.

### Функции радиоприемника

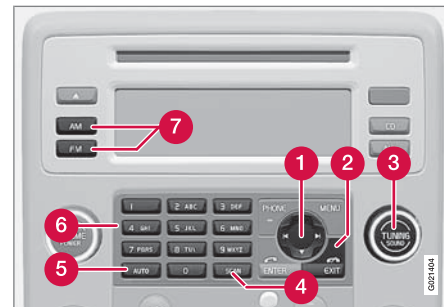



Центральная консоль, органы управления функциями радиоприемника.

- 1 Двойстик для поиска станции, автоматический режим
- 2 Прерывание выбранной функции
- 3 Поиск станции, ручной режим
- 4 Сканирование диапазона частот
- 5 Сохранение станции, автоматический режим
- 6 Кнопки выбора и сохранения, ручной режим
- 7 Выбор диапазона частот AM и FM (FM1 и FM2)



### Аудиосистема

#### Поиск станции, автоматический режим

1. Выберите диапазон частот с помощью **FM** или **AM**.
2. Нажмите  /  на джойстике.

#### Поиск станции, ручной режим

1. Выберите диапазон частот с помощью **FM** или **AM**.
2. Поверните **TUNING**.

#### Предв. наст.

В каждом частотном диапазоне можно сохранить 10 выбранных станций. В FM имеются 2 блока памяти для запоминания: **FM1** и **FM2**. Сохраненные станции выбираются кнопки предварительного выбора.

Сохранение станций можно проводить вручную или автоматически.

#### Сохранение станций, ручной режим

1. Выберите станцию.
2. Удерживайте одну из кнопок выбора станций нажатой до тех пор, пока на дисплее не появится сообщение **Канал сохранен**.

#### Сохранение станции, автоматический режим

Данная функция особенно полезна в тех областях, где Вы не знакомы с радиостан-

циями или их частотами. 10 самых сильных станций сохраняются автоматически в отдельном блоке памяти.

1. Выберите диапазон частот с помощью **FM** или **AM**.
2. Удерживайте **AUTO** до тех пор, пока на дисплее не появится **Автосохранение**.

Когда **Автосохранение** исчезает с дисплея, процесс сохранения завершен. Радио возвращается к автоматическому режиму и на дисплее появляется **Авто**. После этого автоматически сохраненные станции можно выбирать непосредственно кнопками предварительного выбора. Автоматическое сохранение можно прервать с помощью **EXIT**.

Автоматический режим прерывается, если нажать, например, на **AUTO** или **FM**.

Возвратом в автоматический режим можно использовать автоматически сохраненные выборы:

1. Нажмите **AUTO**.  
> На дисплее показывается **Авто**.
2. Нажмите кнопку выбора станций.

#### Сканирование диапазона частот

Данная функция ведет автоматический поиск сильных станций в пределах задан-

ного диапазона частот. Если станция найдена, она транслируется в течение прим. 8 секунд, а затем поиск продолжается.

1. Выберите диапазон частот с помощью **AM** или **FM**.
2. Нажмите **SCAN**.

На дисплее показывается **SCAN**. Завершите с помощью **SCAN** или **EXIT**.

#### Функции RDS

RDS (Radio Data System) объединяет передатчики в диапазоне FM в единую трансляционную сеть. В такой сети передатчик FM передает информацию, которая предоставляется для радио RDS в том числе и следующие функции:

- Автоматический переход на самый сильный передатчик в случае слабого приема в данном районе.
- Поиск определенного типа программ, например, дорожной информации или новостей.
- Прием текстовой информации о выбранной радиопрограмме.



**ВНИМАНИЕ**

Некоторые радиостанции не используют либо RDS, либо только выбранные функции RDS.

Если найдена программа определенного типа, радиоприемник может перейти на другую станцию, при этом настоящий источник звучания прерывается. Если, например, активирован проигрыватель компакт-дисков, то он переходит в режим ожидания. Новая трансляция воспроизводится с заранее заданной громкостью звука, см. стр. 161. Радио возвращается к предыдущему источнику звучания и громкости звука, когда прекращается трансляция заданного типа программы.

Программные функции тревоги (**ТРЕВОГА!**), дорожная информация (**ТР** (**дорож.информация**)), новости (**новости**) и типы программ (**PTY** (**тип программы**)) прерывают друг друга по приоритету, при этом тревога имеет наивысший, а типы программ низший приоритет. Другие настройки прерывания программ (**EON** и **Региональные**), см. стр. 160. Нажмите **EXIT**, чтобы вернуться к прерванному источнику звучания.

**Сигнализация**

Данная функция используется для всеобщего оповещения о серьезных авариях и катастрофах. Тревогу нельзя временно прервать или отключить. Сообщение **ТРЕВОГА!** появляется на дисплее, когда начинается трансляция данного сообщения.

**Дорож. информация – ТР**

Функция прерывает для передачи дорожной информации, транслируемой в сети RDS настроенной радиостанции. Символ **ТР** (**дорож.информация**) показывает, что функция активирована. Если выбранная станция может передавать дорожную информацию, на дисплее показывается **ТР**.

- Активируется/отключается в **Настройки FM → ТР** (**дорож.информация**).

**ТР от включенной станции/всех станций**

Радио может прерывать трансляцию дорожным сообщением от одной выбранной станции (в данный момент) или всех радиостанций.

- Чтобы изменить, откройте **Настройки FM → Допол. настройки радио → Станция ТР...**

**Новости**

Функция прерывает для передачи новостей, транслируемых в сети RDS настроенной радиостанции. Символ **НОВОСТИ** показывает, что функция активирована.

- Активируется/отключается в **Настройки FM → Новости**.

**Новости от включенной станции/всех станций**

Радио может прерывать трансляцию для передачи новостей от одной выбранной станции (в данный момент) или всех радиостанций.

- Чтобы изменить, откройте **Настройки FM → Допол. настройки радио → Станция новостей...**

**Типы программ – PTY**

С помощью функции PTY вы можете выбрать различные типы программ, например, поп-музыку и серьезную классику. Символ PTY показывает, что данная функция активирована. Данная функция прерывает трансляцию для передачи типов программ, которые передаются по сети RDS выбранной станции.

1. Активируйте режим FM, выбрав тип программ в **Настройки FM → PTY → Выбрать PTY**.





### Аудиосистема

- Отключается отменой РТУ в **Настройки FM → Очистить все РТУ**.

#### Поиск РТУ

Данная функция ведет поиск выбранного типа программ в пределах всего диапазона частот.

- Выберите РТУ в **Настройки FM → РТУ → Выбрать РТУ**.
- Перейдите к **Настройки FM → РТУ (тип программы) → Поиск РТУ**.

Если радио находит один из выбранных типов программ, на дисплее показывается >| **Поиск**.

- Для продолжения поиска другой трансляции программ выбранного типа, нажмите → на джойстике.

#### Демонстрация типа программы

На дисплее можно увидеть тип программы выбранной станции.

- Активируйте/отмените в режиме FM в **Настройки FM → РТУ → Показать РТУ**

#### ВНИМАНИЕ

Не все радиостанции показывают тип программы.

#### Радио текст

Некоторые радиостанции RDS транслируют информацию о содержании программы, артистах и т.д. Эта информация может показываться на дисплее.

- Активируйте/отмените в режиме FM в **Радио текст**.

#### Автоматическое обновление частоты – АФ

С помощью этой функции выбирается один из самых сильных передатчиков данной станции. Иногда необходимо вести поиск в пределах всего диапазона FM, чтобы найти самый сильный передатчик. При этом радио отключается, и на дисплее появляется

#### Поиск PI Отмена - Exit.

- Активируйте/отмените в режиме FM в **Настройки FM → Допол. настройки радио → АФ**.

#### Региональные радиoprogramмы – REG

Данная функция позволяет продолжить прослушивание станции регионального передатчика даже при слабом сигнале. Символ **REG** показывает, что функция активирована.

- Активируйте/отмените в режиме FM в **Настройки FM → Допол. настройки радио → Региональные**.

#### Enhanced Other Networks – EON

Данной функцией удобно пользоваться в крупных городах с большим количеством региональных станций. Она позволяет по расстоянию между автомобилем и транслятором радиостанции регулировать прерывание программными функциями активного источника звучания.

- Активируйте/отмените в режиме FM выбором варианта в **Настройки FM → Допол. настройки радио → EON**:



## Аудиосистема

- **Местные** – прерывает только, если передатчик находится вблизи.
- **Слабый сигнал**<sup>4</sup> – прерывает, когда передатчик станции находится далеко даже при наличии радиопомех.
- **Выкл** – не прерывает для трансляции программ другими передатчиками.

### Возврат к исходным настройкам функций RDS

Все настройки радио можно вернуть к исходным заводским установкам.

- Возврат в исходное положение проводится в режиме FM в **Настройки FM** → **Допол. настройки радио** → **Сброс. все настрой.**

### Регулировка громкости различных типов программ

Прерывающие программы, например, **НОВОСТИ** или **ТР**, воспроизводятся с тем уровнем, который был выбран для каждого типа программы соответственно. Если громкость регулируется в период прерывания программы, то новый уровень сохраняется до следующего вмешательства в программу.

### Структура меню FM

#### Основное меню FM

##### Настройки FM

- 1.1 Новости
- 1.2 ТР (дорож. информация)
- 1.3 Радио текст
- 1.4 РТУ (тип программы)
  - 1.4.1 Выбрать РТУ
    - Очистить все РТУ
    - Текущие вопросы
    - Информация
    - Спорт
    - Образование
    - Драма
    - Культура
    - Наука
    - Различная речь
    - Поп музыка
    - Рок музыка
    - Легкая музыка
    - Легкая классика

- Классика
- Прочая музыка
- Погода
- Финансы
- Детские программы
- Обществ. жизнь
- Религия
- Сигнал вызова
- Туризм
- Досуг
- Джаз
- Кантри
- Национальная музыка
- Музыка старших
- Народная музыка
- Документация
- 1.4.2 Поиск РТУ
- 1.4.3 Показать текст РТУ
- 1.5. Допол. настройки радио
  - 1.5.1 Станция ТР

<sup>4</sup> Factory default.



## Аудиосистема

- 1.5.2 Станция новостей
- 1.5.3 АФ
- 1.5.4 EON
  - Выкл
  - Местные
  - Слабый сигнал
- 1.5.5 Региональные
- 1.5.6 Сброс настроек FM

### Радиосистема – DAB\*

#### Общие сведения

DAB (Digital Audio Broadcasting) представляет собой цифровую радиотрансляционную систему.

#### ВНИМАНИЕ

Данная система не поддерживает DAB+.

#### Service и Ensemble

- **Service** – Канал, радиоканал (только звуковые услуги, поддерживаемые системой).
- **Группа** – Группа радиоканалов, транслируемых на одной частоте.

#### Сохранение групп каналов (Изучение группы)

Когда автомобиль перемещается в новый трансляционный регион, можно выполнить изучение существующих в этом регионе групп каналов.

В результате изучения групп каналов создается список всех доступных групп. Этот список не редактируется автоматически. Изучение выполняется в меню **Изучение группы** или напрямую, если длительно нажать **AUTO**. На изучение группы каналов может потребоваться до одной минуты, если выбраны оба **Band III** и **LBand**.

#### Диапазон частот

DAB транслируется в двух частотных диапазонах<sup>5</sup>: **Band III** и **LBand**.

- **Band III** – по всей стране<sup>6</sup>
- **LBand** – в основном в больших городах

Выбором, например, только **Band III** можно провести изучение каналов быстрее, чем при выборе, как **Band III**, так и **LBand**. Не обязательно, что будут найдены все группы каналов. От выбора диапазона частот объем сохраненный в памяти не зависит.

#### Навигация по спискам

Существует три типа базовых списков, которые можно использовать для навигации:

- **Группа** – Показать группы каналов, которые получены в результате изучения группы каналов.
- **Service** – Показать каналы независимо от того, в какой группе каналов они находятся. Список можно также фильтровать с помощью **DAB PTY** (см. ниже).
- **Подканал** – Подканалы выбранного канала.

Доступ к спискам возможен в меню. Группы каналов можно также открыть, если нажать **ENTER**.

#### Сканирование

Сканирование означает, что все каналы, включенные в список, проигрываются по 10 секунд каждый.

– Нажмите **SCAN**, чтобы активировать

Сканирование также можно выбирать режиме DAB-PTY. В этом случае транслируются только каналы выбранного типа программ.

<sup>5</sup> Оба диапазона используются не во всех регионах/странах.

<sup>6</sup> В период создания DAB действует не по всей стране, а только в районах больших городов.

\* Опция/дополнительное оборудование, дополнительную информацию см. Введение.



- Завершите сканирование, нажав еще один раз **SCAN**, или нажмите **EXIT**.

### Подканал

Вторичные компоненты часто называются подканалами. Это временные каналы и могут содержать, например, переводы основных программ на другие языки.

Если транслируются один или несколько подканалов, на дисплее справа от названия канала появляется символ >. Подканал изображается символом > на дисплее слева от названия канала.

Для того, чтобы получить доступ к подканалу:

- Нажмите

Для навигации между подканалами:

- Нажмите или

Подканалы могут быть доступны только для выбранного базового канала, а не для других не выбранных каналов.

### DAB PTY (тип программ)

**DAB PTY** выбирается тип радиопрограммы. Существует 29 типов программ, которые охватывают различные категории программ. После выбора типа программы навигация происходит только среди каналов, транслирующих данный тип программы.

Выйти из этого режима можно, если:

- Нажать **EXIT**

Вы можете также выбрать запрограммированный канал или завершить **DAB PTY** в меню. В некоторых случаях радио DAB выходит из режима PTY, когда осуществляется Связь между DAB (см. ниже).

### Связь между DAB

Вы можете перейти от канала с плохим качеством приема или отсутствием приема к этому же каналу в другой группе каналов с более высоким качеством приема. При смене группы каналов возможна некоторая задержка. Возможна пауза на то время, пока доступ к действующему каналу уже прекращен, а новый канал еще не начал трансляцию.

### Настройки вывода DAB

1. **Основн.** – Показывается только название канала, если транслируется первичный компонент. Название подканала показывается, если он транслируется
2. **Группа** – Добавление названия группы каналов к названию канала
3. **Группа + PTY** – Добавление названия типа программы к названию канала

### Предв. наст.

В каждом частотном диапазоне можно сохранить 10 выбранных станций. В DAB имеются 2 блока памяти для запоминания: **DAB1** и **DAB2**. Сохраненные станции выбираются кнопки предварительного выбора.

В предварительную настройку входит канал без каких-либо подканалов. Если во время проигрывания подканала сделать предварительный выбор, регистрируется только идентификационный номер канала. От связано с тем, что подканалы не имеют постоянной привязки. При следующей попытке найти предварительно выбранный канал, включается канал, который ранее содержал данный подканал. Предварительный выбор не связан со списком каналов.

Для трансляции сохраненного канала он не обязательно должен находиться в списке каналов. Если канал загружается не из списка доступных каналов, показывается его номер предварительного выбора, и возникает пауза, пока проводится выбор для загрузки доступного предварительного выбора. Или другой канал.



### ВНИМАНИЕ

Система DAB аудиосистемы автомобиля не поддерживает все функции, входящие в DAB-стандарт.



## Аудиосистема

### Структура меню DAB

#### Основное меню DAB

1. **Выбрать группу**

2. **Выбрать услугу**

3. **Выбрать подканал**

4. **DAB PTY**

- 4.1. DAB PTY выкл.
- 4.2. Новости
- 4.3. Текущие вопросы
- 4.4. Информация
- 4.5. Спорт
- 4.6. Образование
- 4.7. Театр
- 4.8. Культура
- 4.9. Наука
- 4.10. Различная речь
- 4.11. Поп музыка
- 4.12. Рок музыка
- 4.13. Спокойная музыка
- 4.14. Легкая классика
- 4.15. Серьезная классика
- 4.16. Прочая музыка

- 4.17. Погода
- 4.18. Финансы
- 4.19. Для детей
- 4.20. Факты
- 4.21. Религия
- 4.22. Сигнал вызова
- 4.23. Туризм
- 4.24. Досуг
- 4.25. Джаз и блюз
- 4.26. Кантри
- 4.27. Национальная музыка
- 4.28. Музыка старших
- 4.29. Народная музыка
- 4.30. Документация

5. **Изучение группы**

6. **Настройки DAB**

- 6.1. Настройки дисплея DAB
  - 6.1.1. Имя группы
  - 6.1.2. Имя группы и PTY
  - 6.1.3. Основн.
- 6.2. Связь между DAB
- 6.3. Поток FM

- 6.4. Выбрать частоту DAB
  - 6.4.1. Band III
  - 6.4.2. LBand
  - 6.4.3. LBand & Band III
- 6.5. Сброс DAB



## RSE – система Rear Seat Entertainment – двойной экран\*

### Общие сведения

Система RSE можно использовать одновременно в качестве информационно-развлекательной системы автомобиля.

Когда пассажиры сзади используют DVD, RSE-AUX или смотрят ТВ<sup>1</sup> с наушниками, водитель и пассажир на переднем кресле могут продолжать слушать радио или проигрыватель компакт-дисков автомобиля.

### Потребление электроэнергии, положения зажигания

Систему можно активировать в положении зажигания I или II, а также при работающем двигателе. При пуске двигателя фильм останавливается, и показ продолжается после запуска двигателя.

Если система один использовалась, когда не было включено положение зажигания I, она блокируется. Для запуска системы необходимо установить зажигание в положение I.

### ВНИМАНИЕ

При длительном использовании (более 10 минут) на неработающем двигателе емкость пускового аккумулятора может упасть до такого низкого уровня, что пуск двигателя окажется невозможным.

В этом случае на экране появляется сообщение.

### ТВ, обзор

Нажмите  и выберите TV | DVD | AUX  
→ TV → MEDIA MENU.

#### Channel lock list



#### Channel management



#### Channel search



#### Management of new carriers

Add carrier

Information on frequency

Delete a frequency

Delete all frequencies

Auto scan

#### System settings



#### TV

Audio mode

Factory default

Time zone setting

#### CI module



No CAM inserted

CI module information

#### Signal strength



<sup>1</sup> ТВ – опция в системе RSE.



## RSE – система Rear Seat Entertainment – двойной экран\*

### Настройки системы ТВ

Нажмите **MEDIA MENU** → System settings → TV.

Languages Язык меню ТВ	Например, English
Pict. format	16:9 4:3 Automatic
Mode (положение экрана)	Basic Zoom Full screen Centered
Audio mode	Right Left
Banner timeout Продолжительность показа меню от 8 до 40 секунд	

### Настройки системы-Звуковая дорожка

Нажмите **MEDIA MENU** → System settings → Audio mode.

Исходный номер программы ТВ можно изменить на номер на другом языке, если трансляция программы сопровождается несколькими звуковыми дорожками.

Audio	Volume - 1, например, <b>ENG</b> . Volume - 2, например, <b>GER</b> .
Audio mode	Right Left Stereo AC3

### Настройки системы-Заводские настройки

Нажмите **MEDIA MENU** → System settings → Factory default.

Здесь вы можете вернуться к заводским настройкам системы.

### Настройки системы-Настройки временного пояса

Нажмите **MEDIA MENU** → System settings → Time zone setting.

Для показа в программах локального времени необходимо установить правильный временной пояс. С локальным временным поясом связаны кнопки меню **GUIDE** и **INFO**, а также настройка часов.

### Платные каналы

Для просмотра платных каналов необходимо в адаптер цифровой приставки для ТВ установить расчетную карту.



000010

**RSE – система Rear Seat Entertainment – двойной экран\***

Приставка расположена под крышкой в грузовом отделении

1. Откройте крышку в багажном отделении. Приставка находится под защитным кожухом.
2. Откройте резиновую крышку на приставке.
3. Установите расчетную карту в адаптер. Проверьте правильность установки.
4. Установите адаптер в цифровую приставку. Проверьте правильность установки.
  - > Система регистрирует поступление новой информации.
5. Настройка для поиска доступных новых каналов см. ниже в разделе "ТВ-каналы по расчетной карте".

**ТВ-каналы по расчетной карте**

Настройка системы на поиск платных каналов.

1. Нажмите **MEDIA MENU** на пульте дистанционного управления.
2. Выберите **Channel search** → **Auto scan**.
3. Выберите страну и нажмите **OK**.

**Формат, поддерживаемый цифровой ТВ-приставкой**

ТВ-система поддерживает трансляцию в формате MPEG-2. При наличии соответствующего адаптера вы также можете принимать MPEG-4-трансляцию. Этот адаптер устанавливается в цифровой приставке аналогично адаптеру для расчетной карты. См. выше раздел "Платные каналы".

**Музыка****Проигрывание компакт-диска**

1. Установите компакт-диск так, чтобы этикетка находилась с другой стороны от кнопок.
  - > Проигрывание диска начинается автоматически.
2. Включите беспроводные наушники, выберите **CH A** для левого экрана или **CH B** для правого экрана.
  - > Звук поступает в наушники.
3. Отрегулируйте громкость с помощью ручки громкости/регулирующего кольца в наушниках.

Или включите аудиосистему автомобиля в режиме **M MODE-AUX** и нажмите



на пульте дистанционного

управления, чтобы звук поступал в динамики.

**Выбор диска из каталога**

1. Установите диск.
2. Нажмите .
3. Выберите файл с помощью кнопок джойстика.
4. Нажмите **OK**, чтобы перейти к подкаталогу.



**Различные варианты проигрывания**

Диск можно проигрывать в различном режиме. С помощью кнопок джойстика выберите вариант.

Когда диалоговое окно сверху:

1. С помощью правой кнопки джойстика откройте правое меню.
2. Кнопками джойстика перейдите для выбора способа проигрывания.
3. Подтвердите с помощью **OK**.

**Смена дорожки на компакт-диске**



- Смену дорожки на компакт-диске осуществляйте с помощью  или . Для быстрой прокрутки удерживайте кнопки в нажатом положении.





### RSE – система Rear Seat Entertainment – двойной экран\*

#### Пауза

1. Сделайте перерыв и продолжите прослушивание диска с помощью .
2. Остановите диск с помощью .
3. Вновь нажмите , чтобы извлечь диск.

**Вы можете использовать диски, записанные в домашних условиях.** При этом проигрывание и качество звука может зависеть от качества и формата записи и качества самого исходного файла.

#### Ввод AUX, электрическое гнездо на 12 В

Этот ввод предназначен для подсоединения дополнительного оборудования. При подключении обязательно выполняйте инструкции производителя или продавца, приложенные к дополнительному оборудованию. В оборудовании, подключенном ко вводу RSE-AUX, можно пользоваться экранами, дистанционными наушниками, выводом для наушников и динамиками автомобиля.

#### Подключение ввода RSE-AUX



*Ввод RSE-AUX расположен под подлокотником переднего сидения.*

1. Подсоедините видеокабель к желтому контакту.
2. Подсоедините левый звуковой кабель к белому контакту, а правый – к красному.
3. Подключите питающий провод к электрическому гнезду, если оборудование работает от 12 В.

Расположение электрического гнезда, см. стр. 210

#### Система

Формат, поддерживаемый системой.

Аудиоформат	CD-DA, DVD-Audio Playback, MP3, WMA
Видеоформат	DVD-video, VCD, SVCD, Divx/MPEG-4, WMA video, Photo cd Kodak, Photo CD JPG
Формат диска	DVD-RAM, DVD-ROM, DVD-RW, DVD+RW, DVD-R, DVD+R, CD-R, CD-ROM, CD-RW, CD-3, HDCD

#### Расширенные настройки системы

Эти настройки можно открыть, только если DVD-проигрыватель пустой.

- Нажмите **MEDIA MENU**.

<b>GENERAL SETUP</b>	ANGLE MARK CAPTION
<b>AUDIO SETUP</b>	COMPRESSION



## RSE – система Rear Seat Entertainment – двойной экран\*

<b>DVX(R) REGISTRATION</b>	
<b>PREFERENCES</b>	TV TYPE AUDIO SUBTITLE DEFAULTS

### Замена батарейки в дистанционном пульте и беспроводных наушниках

Дистанционный пульт и наушники работают от 2-х батареек типа AAA.

В длительные поездки захватите с собой запасные батарейки.



1. Открутите винт и снимите крышку, закрывающую батарейки.
2. Выньте обе отработанные батарейки, установите новые батарейки согласно символам в кармане для батареек.
3. Установите на место крышку и закрутите винт.



Дистанционные наушники

1. Открутите винт и снимите крышку, закрывающую батарейки.
2. Выньте обе отработанные батарейки, установите новые батарейки согласно символам в кармане для батареек.
3. Установите на место крышку и закрутите винт.

**ВНИМАНИЕ**

При перегретой системе или низком напряжении батареек на экране появляется информационное сообщение.

### Забота об окружающей среде

Использованные батарейки утилизируются согласно нормам по охране окружающей среды.



## Бортовой компьютер

### Общие сведения

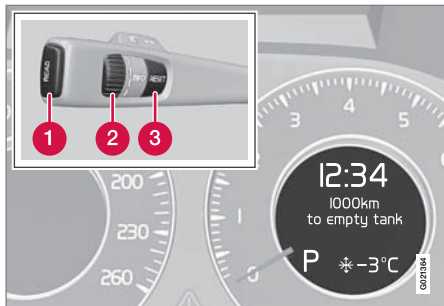

Информационный дисплей и органы управления.

- 1 **READ** - подтверждение
- 2 Регулировочное кольцо – просмотр меню и выбор в списке бортового компьютера
- 3 **RESET** – сброс на ноль

Для получения доступа к информации в бортовом компьютере необходимо переходить вверх/вниз, поворачивая регулировочное кольцо. При еще одном повороте происходит возврат в исходное положение.

### Функции

#### ВНИМАНИЕ

Если при использовании бортового компьютера появляется предупреждающее сообщение, необходимо сначала подтвердить сообщение, чтобы появилась возможность вернуться к работе с бортовым компьютером. Подтвердите, нажав **READ**.

Для смены показаний пробега и скорости обращайтесь в мастерскую. Volvo рекомендует обращаться в официальную станцию техобслуживания Volvo.

#### Средняя скорость

Автомобиль рассчитывается среднюю скорость с момента последнего обнуления. Обнуление проводится с помощью **RESET**.

#### Мгновенный расход топлива

Расчет фактического расхода топлива проводится каждую секунду. Показания на дисплее обновляются каждые две секунды.

Если автомобиль неподвижен, на дисплее показывается "----".

### В среднем

Средний расход топлива с момента последнего сброса на ноль. Обнуление проводится с помощью **RESET**.

#### ВНИМАНИЕ

Ошибочные показания возможны при использовании топливного дополнительного<sup>1</sup> и/или стояночного отопителя\*.

### Километров на ост. топливе

Расчет проводится на основании среднего расхода топлива за последние 30 км пути и оставшегося количества топлива. На дисплее отображается примерное расстояние, которое можно пройти на оставшемся в баке топливе.

Экономичный стиль вождения в общем случае увеличивает пробег автомобиля. Дополнительную информацию о том, как вы можете повлиять на расход топлива, см. стр. 10

Когда на дисплее отображается "--- км до пустого бака", гарантированного пробега не остается. Без промедления заправьте автомобиль топливом.

<sup>1</sup> Только автомобили с дизельным двигателем.

\* Опция/дополнительное оборудование, дополнительную информацию см. Введение.

**ВНИМАНИЕ**

Ошибочные показания возможны при изменении стиля вождения.

**Обнуление**

1. Выберите **Средняя скорость** или **Средний расход**.
2. Удерживайте нажатой **RESET** в течение прим. 1 секунды, чтобы обнулить выбранную функцию. Если **RESET** удерживать нажатой не менее 3 секунд, обнуляются одновременно средняя скорость и средний расход топлива.

**Текущая скорость\***

Фактическая скорость отображается в милях/ч, если спидометр отградуирован в км/ч. Если спидометр отградуирован в милях/час, фактическая скорость отображается в км/ч.



### DSTC – Система динамической устойчивости и тяги

#### Общие сведения о DSTC

Система динамической устойчивости и тяги, DSTC (Dynamic Stability and Traction Control) помогает водителю предотвращать проскальзывание и улучшает проходимость автомобиля.

При торможении срабатывание система может восприниматься в виде пульсирующего звука. При подаче газа ускорение автомобиля может быть ниже ожидаемого.

#### Функция антиюза

Для повышения устойчивости автомобиля функция ограничивает тяговое и тормозное усилие колес индивидуально.

#### Противобуксовочная функция

Во время ускорения функция не допускает проскальзывание ведущих колес на дорожном покрытии.

#### Функция тягового усилия

Функция, действуя на низких скоростях, передает усилие с ведущего колеса, которое пробуксовывает, на ведущее колесо, которое не делает этого.

#### Использование

##### Сниженная функция

Задействование системы может быть снижено во время проскальзывания и ускорения. При проскальзывании включение задерживается и таким образом допускается еще большее проскальзывание, предоставляя больше свободы для динамического вождения. Проходимость по глубокому снегу или песку повышается вследствие отсутствия ограничения силы тяги.

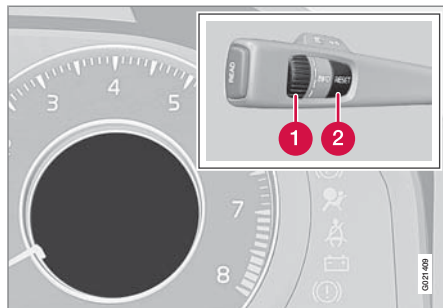

1. Поверните регулировочное кольцо **1** так, чтобы появилось меню **DSTC**. **DSTC ВКЛ** означает, что функция системы не изменена.

**Пробукс.** **DSTC ВЫКЛ** означает, что действие системы ограничено.

2. Удерживайте **RESET**, **2** пока не изменится меню **DSTC**.

Действие системы будет занижено до следующего пуска двигателя.

#### **!** ПРЕДОСТЕРЕЖЕНИЕ

Динамические характеристики автомобиля могут измениться, если функция системы снижена.

#### Сообщения на информационном дисплее

##### DSTC Временно ВЫКЛ

Действие системы временно ограничено вследствие высокой температуры тормозных дисков. Функция вновь активируется автоматически при снижении температуры тормозов.

##### DSTC Требуется обслуж

Система отключена вследствие неисправности.

Остановите автомобиль в безопасном месте и выключите двигатель. Если это сообщение остается при следующем пуске двигателя, своим ходом следуйте в мастерскую – рекомендуется обращаться на официальную станцию техобслуживания Volvo.

**DSTC – Система динамической устойчивости и тяги****Символы в комбинированном приборе**

Если символы  и  появляются одновременно, прочитайте сообщение на информационном дисплее.

Если появляется только один символ

, это может быть следствием следующего:

- Мигающий свет означает, что в этот момент система действует.
- Ровный свет в течение 2 секунд означает проверку системы при пуске двигателя.
- Постоянный свет после пуска двигателя или во время движения означает, что в система неисправна.



### Регулировка ходовых характеристик

#### Активное шасси (Four-C)\*

Активное шасси, Four-C (Continuously Controlled Chassis Concept), за счет изменения параметров амортизаторов позволяет регулировать ходовые характеристики автомобиля. Существует три вида настройки: Comfort, Sport и Advanced.

#### Comfort

В результате настройки чувствуешь себя в автомобиле более комфортно. Рекомендуется для длительных поездок. Амортизация более мягкая, а перемещения кузова синхронные и плавные.

#### Sport

В результате настройки автомобиле приобретает более спортивный характер. Рекомендуется для более активного вождения. Повышается отклик на повороты рулевого колеса по сравнению с режимом Comfort. Более жесткое демпфирование, а кузов следует изгибам дороги, снижая крен при быстром прохождении поворотов.

#### Advanced

Этот режим рекомендуется использовать только на идеально ровных дорогах и гладком дорожном покрытии.

Работа амортизаторов оптимизирована для обеспечения максимального сцепления с

дорогой, и при прохождении поворотов крен снижен еще больше.

#### Использование

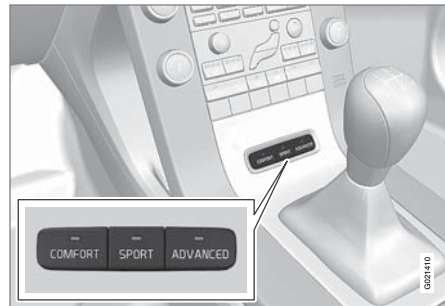

Настройки шасси.

Используйте кнопки в центральной консоли для изменения настройки. Настройка, действующая при выключении двигателя, активируется, когда двигатель вновь запускается.

#### Адаптивный по скорости сервоусилитель руля\*

Уровень рулевой силы возрастает с увеличением скорости автомобиля, что улучшает обратную связь водителя с дорогой. Более быстрое и четкое управление на автомагистралях. Во время парковки и движения на низкой скорости управление более легкое и не требует никакого напряжения.

Уровень рулевой силы можно устанавливать в три положения так, что вы можете выбрать тот уровень, которые подходит вам для ощущения обратной связи с дорогой или чувствительности управления. В системе меню откройте **Настройки машины** → **Уровень рулевого усил.**

Описание системы меню см. стр. 132. Доступ в меню закрыт во время движения автомобиля.



## Круиз-контроль\*

## Использование

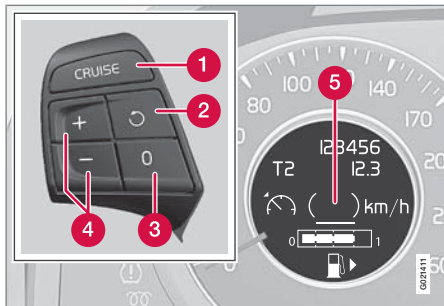



Дисплей и органы управления.

- 1 Положение готовности
- 2 Возврат к заданной скорости
- 3 Отключение
- 4 Активирование/установка скорости
- 5 Установленная скорость (в скобках = режим готовности)

## Включение и установка скорости



Для активирования круиз-контроля необходимо сначала с помощью кнопки **CRUISE** установить режим готовности 1. Символ  появляется на дисплее, и текст **(---) км/ч** 5 показывает, что круиз-контроль находится в положении готовности.

После этого круиз-контроль активируется с помощью  или , а затем действующая скорость сохраняется и используется, как заданная скорость. Текст на дисплее **(---) км/ч** изменяется на величину установленной скорости, например, **100 км/ч**.

 **ВНИМАНИЕ**

Круиз-контроль нельзя включить на скорости менее 30 км/ч.

## Регулировка заданной скорости

В активном режиме скорость подстраивается короткими или длинными нажатиями на  или .

Временное повышение скорости с помощью педали газа, например, при обгоне, не влияет на установку круиз-контроля. При отпуске педали газа автомобиль возвращается к установленной скорости.

 **ВНИМАНИЕ**

Если одну из кнопок круиз-контроля удерживать нажатой более прим. одной минуты, круиз-контроль отключается. В этом случае для возврата к круиз-контролю необходимо выключить двигатель.

## Отключение

Круиз-контроль отключается с помощью **CRUISE** или остановкой двигателя. Заданная скорость стирается.

## Временное отключение

Нажмите , чтобы временно отключить круиз-контроль. Сохраненное значение скорости указывается на дисплее в скобках, например, **(100) км/ч**.

## Временное автоматическое отключение

Круиз-контроль отключается в тех случаях, когда ведущие колеса проскальзывают или скорость автомобиля падает ниже прим. 30 км/ч.

Круиз-контроль отключается также при торможении, если селектор передач перемещается в нейтральное положение или если водитель более 1 минуты удерживает скорость выше заданного значения.

После отключения круиз-контроль возвращается в положение готовности, и последняя заданная скорость сохраняется.

## Возврат к заданной скорости

Если круиз-контроль временно отключен, его можно включить вновь, нажав . При





### Круиз-контроль\*

этом скорость устанавливается, равной заданному ранее значению.



#### ВНИМАНИЕ

Заметное увеличение скорости возможно после возврата к заданной скорости с помощью



## Адаптивный круиз-контроль\*

## Общие сведения

Адаптивный круиз-контроль (Adaptive Cruise Control – ACC) является вспомогательной функцией для разгрузки водителя на длинных прямых участках дороги в равномерном транспортном потоке, например, автомагистралях и шоссе.

**! ПРЕДОСТЕРЕЖЕНИЕ**

Вы должны всегда внимательно следить за дорожной ситуацией и принимать меры, когда адаптивный круиз-контроль не соблюдает необходимую скорость или дистанцию.

Адаптивный круиз-контроль не может учитывать все транспортные, погодные и дорожные условия.

В разделе Принцип действия на и далее приводится информация об ограничениях, с которыми водителю следует ознакомиться перед использованием адаптивного круиз-контроля.

Как водитель Вы несете ответственность за соблюдение дистанции и ограничение скорости, даже при использовании адаптивного круиз-контроля.

**! ВАЖНО**

Обслуживание компонентов адаптивного круиз-контроля разрешается проводить только в мастерской – рекомендуется обращаться на официальную станцию техобслуживания Volvo.

## Принцип действия

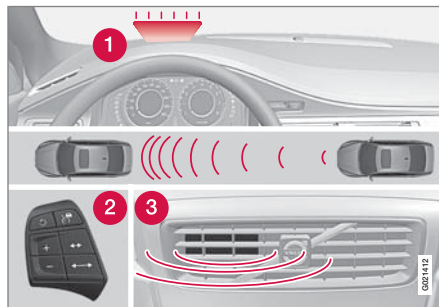

Обзор функций.

- 1** Предупреждающая лампа, водитель должен тормозить
- 2** Органы управления
- 3** Радиолокационный датчик

Адаптивный круиз-контроль состоит из системы поддержания скорости и взаимодействующего с ней датчика расстояния.

**! ПРЕДОСТЕРЕЖЕНИЕ**

Адаптивный круиз-контроль не является системой для избежания столкновений. Водитель должен принимать меры, когда адаптивный круиз-контроль не обнаруживает идущее впереди транспортное средство.

Адаптивный круиз-контроль не включает торможение при встрече с людьми или животными. Это также относится к встречным, а также кдвигающимся на малой скорости или неподвижным транспортным средствам или объектам.

Не пользуйтесь адаптивным круиз-контролем, например, в городской черте, плотном потоке, на перекрестках, сколькой, очень мокрой или грязной дороге, в сильный дождь/снегопад, при плохой видимости, на извилистых дорогах или на съездах и подъездных дорогах.

Расстояние до впереди идущего транспортного средства измеряется с помощью радиолокационного датчика. Скорость регулируется с помощью подачи газа и притормаживания. При задействовании круиз-контролем тормозов они могут издавать слабые звуки – это вполне нормально.



## Адаптивный круиз-контроль\*

### **⚠ ПРЕДОСТЕРЕЖЕНИЕ**

Педадь тормоза двигается, если круиз-контроль осуществляет торможение. Не держите ногу под педалью тормоза, так как она может быть зажата.

В задачу круиз-контроля входит следовать в своем ряду на заданном расстоянии за впереди идущим транспортным средством. Если радар не обнаружил транспортное средство впереди, то система руководствуется только заданной скоростью. Это происходит также в том случае, когда скорость впереди идущего транспортного средства превышает заданную в круиз-контроле скорость.

В задачу адаптивного круиз-контроля входит плавное изменение скорости. В ситуациях, требующих резкого торможения, Вы должны тормозить самостоятельно. Это относится к ситуациям с большим разбросом скорости или при резком торможении впереди идущего автомобиля. В связи с ограничениями радара притормаживание может происходить неожиданно или отсутствовать, см. стр. 181.

Адаптивный круиз-контроль можно активировать только на скорости выше 30 км/ч. Если скорость падает ниже 30 км/ч или при слишком низких оборотах двигателя, адап-

тивный круиз-контроль отключается и прекращает торможение. В этом случае водитель должен взять управление на себя, чтобы обеспечить определенное расстояние до впереди идущего транспортного средства. Максимальная скорость, которую можно установить, составляет 200 км/ч.

### **Предупреждающая лампа, водитель должен тормозить**

Тормозное усилие круиз-контроля составляет прим. 30 % тормозного усилия автомобиля.

Если Ваш автомобиль необходимо затормозить сильнее, чем допускает круиз-контроль, а Вы, как водитель, не тормозите, круиз-контроль использует предупреждающую лампу системы предупреждения о столкновении и звуковое предупреждение, чтобы привлечь внимание водителя к необходимости немедленно вмешаться в ситуацию.

### **ⓘ ВНИМАНИЕ**

Эту предупреждающую лампу может быть сложно заметить при ярком солнечном свете или если водитель пользуется солнечными очками.

### **⚠ ПРЕДОСТЕРЕЖЕНИЕ**

Круиз-контроль предупреждает только о транспортных средствах, обнаруженных радиолокационным датчиком. Поэтому предупреждение может не появиться или появиться с некоторым запозданием. Не дожидайтесь предупреждения — тормозите, когда это необходимо.

### **Использование**

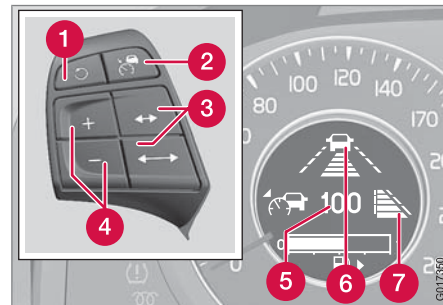



Дисплей и органы управления.



- 1** Активирование и возврат к настройкам, увеличение скорости
- 2** Положение готовности, вкл/выкл
- 3** Установка временного интервала



- 4 Включение и установка скорости
- 5 Установленная скорость (в скобках = режим готовности)
- 6 Установленное отставание по времени во время регулировки
- 7 Установленное отставание по времени после регулировки

### Включение и установка скорости

Для активирования круиз-контроля необходимо сначала с помощью кнопки  установить режим готовности. Символ  появляется на дисплее, и обозначение (---) показывает, что круиз-контроль находится в положении готовности.

После этого круиз-контроль активируется с помощью  или , а затем действующая скорость сохраняется и используется, как заданная скорость. Обозначение на дисплее (---) изменяется на величину установленной скорости, например, 100.

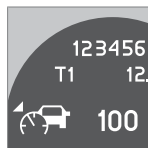





Значок автомобиля появляется на дисплее с левой стороны, когда радиолокационный датчик обнаруживает другое транспортное средство. Расстояние до движущегося перед вами транспортного средства регулируется только, когда показывается этот значок.

### ВНИМАНИЕ

Круиз-контроль нельзя включить на скорости менее 30 км/ч.

### Регулировка заданной скорости

В активном режиме скорость подстраивается длинными или короткими нажатиями на ,  или . В активном режиме функция кнопки  аналогична , но допускает меньшее приращение скорости.



## Адаптивный круиз-контроль\*

### ВНИМАНИЕ

Если одну из кнопок круиз-контроля удерживать нажатой более прим. одной минуты, круиз-контроль отключается. В этом случае для возврата к круиз-контролю необходимо выключить двигатель.

В некоторых ситуациях невозможно активировать круиз-контроль. В этом случае на дисплее появляется **Круиз-контроль Недоступен**, см. стр. 183.

### Установка временного интервала

Установленное отставание до движущегося перед вами автомобиля увеличивается с помощью  и уменьшается с помощью .

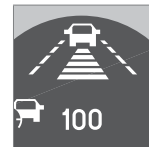

Можно выбрать пять значений временного интервала, которые показываются горизонтальными штрихами от 1 до 5 – чем больше штрихов на дисплее, тем больше отставание по времени,

таблица см. стр. 185.

На низкой скорости, когда интервалы сокращаются, адаптивный круиз-контроль несколько увеличивает временной промежуток.



## Адаптивный круиз-контроль\*

Для того, чтобы плавно и комфортно следовать за движущимся перед вами автомобилем, адаптивный круиз-контроль в определенных ситуациях допускает некоторые изменения в отставании от него.

Обратите внимание, что короткий временной интервал сокращает время, отведенное на реакцию водителя при внезапном обострении дорожной ситуации.

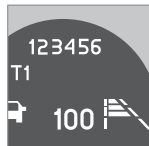

Выбранное число штрихов для временного интервала отображается во время проведения настройки и несколько секунд после ее завершения, а затем отображается уменьшенная

версия справа на дисплее. Аналогичный символ появляется, когда активирован контроль сближения, см. стр. 185.



### ВНИМАНИЕ

Пользуйтесь только разрешенными местными правилами дорожного движения временным интервалом.

Если при включении реагирование круиз-контроля не наблюдается, это может быть связано с тем, что временной интервал до ближайшего автомобиля препятствует увеличению скорости.

Чем выше скорость, тем больше расстояние, рассчитываемое в метрах, для заданного отставания по времени.

### Отключение и возврат настроек

Круиз-контроль отключается либо кратким нажатием на , либо вмешательством водителя, например, притормаживанием. При этом установленная скорость показывается в скобках, например, (100). Возврат к заданной скорости и отставанию по времени происходит при нажатии .

Если круиз-контроль активирован, то при каждом нажатии на  возрастает заданная скорость с шагом 1 км/ч.

### ВНИМАНИЕ

Заметное увеличение скорости возможно после возврата к заданной скорости с помощью .

Отключение круиз-контроля происходит при кратком нажатии  в положении готовности или длительном нажатии в активном положении. Заданная скорость удаляется, и к ней нельзя вернуться.

### Отключение вследствие вмешательства водителя

Круиз-контроль отключается при использовании тормозов, переключении селектора передач в нейтральное положение или более длительном нажатии на педаль акселератора. Круиз-контроль при этом возвращается в режим готовности, и водитель должен самостоятельно контролировать скорость автомобиля.

Если педаль акселератора выжать на короткое время, например, при обгоне, круиз-контроль временно отключается, а затем вновь включается при отпускании педали акселератора.

### Автоматическое отключение

Адаптивный круиз-контроль зависит от других систем, например, функции динамиче-

\* Опция/дополнительное оборудование, дополнительную информацию см. Введение.

**Адаптивный круиз-контроль\***

ской стабилизации и контроля силы тяги (DSTC). Если одна из этих систем не работает, круиз-контроль отключается автоматически.

При автоматическом отключении подается звуковой сигнал, и на дисплее отображается сообщение **Круиз-контроль Отменен**. Водитель обязан при этом прореагировать и отрегулировать скорость в соответствии со скоростью движущегося перед вами транспортного средства.

Автоматическое отключение может быть следствием:

- падения скорости ниже 30 км/ч
- потери колесами сцепления с дорогой
- слишком высокой температуры тормозов
- слишком низкой частоты вращения двигателя
- блокировки радиолокационного датчика, например, мокрым снегом или завесой дождя (блокировка излучения датчика).

**Радиолокационный датчик и ограничения функционирования**

Радиолокационный датчик используется как адаптивным круиз-контролем, так и системой предупреждения о столкновении с

автоторможением (см. стр. 188) и при контроле сближения (см. стр. 185). Он предназначен для обнаружения автомобилей и крупных транспортных средств, движущихся в одном направлении с Вашим автомобилем.

Незаконное использование датчика возможно при внесении изменений в его конструкцию.

**ПРЕДОСТЕРЕЖЕНИЕ**

На решетке запрещается устанавливать дополнительное оборудование или посторонние предметы, например, дополнительные фары.

Способность радара обнаруживать впереди идущие транспортные средства значительно снижается:

- если радар заблокирован и не может обнаруживать другое транспортное средство, например, в сильный дождь или мокрый снег или если он перекрыт посторонними объектами.

**ВНИМАНИЕ**

Содержите в чистоте поверхность перед радаром.

- Если скорость впереди идущего транспортного средства значительно отличается от скорости Вашего автомобиля.

"Поле зрения" радиолокационного датчика ограничено. В некоторых ситуациях он обнаруживает другое транспортное средство с запозданием или вообще не регистрирует никакого транспортного средства.





### Адаптивный круиз-контроль\*

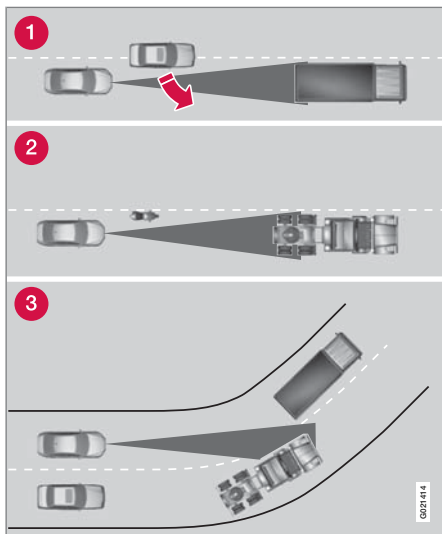

Поле зрения радиолокационного датчика (серая зона).

- 1 Иногда радиолокационный датчик может не обнаружить транспортное средство на близком расстоянии, например, если такой транспорт встраивается между Вашим автомобилем и впереди идущим транспортным средством.

- 2 Небольшие транспортные средства, например, мотоциклы или транспортные средства, двигающиеся не в середине ряда, могут остаться не обнаруженными.
- 3 На поворотах радиолокационный датчик может по ошибке обнаружить транспортное средство или потерять из-под контроля уже обнаруженное транспортное средство.

#### Поиск неисправности и меры по устранению

Если на дисплее показывается сообщение **Радар заблокирован См. руководство**, это означает, что сигналы от датчика радара заблокированы, и транспортные средства перед автомобилем не могут обнаруживаться.

Это в свою очередь означает, что функции адаптивного круиз-контроля, контроль сближения и предупреждения о столкновении с автоторможением также не работают.

В таблице приведены возможные причины появления сообщения и соответствующие меры по устранению.



## Адаптивный круиз-контроль\*

Причина	Меры по устранению
Поверхность радара в решетке загрязнена или заблокирована льдом или снегом.	Очистите поверхность радара в решетке от грязи, льда и снега.
Сильный дождь или снег блокируют сигналы от радара.	Меры не требуются. Иногда радар не работает в сильную непогоду.
Вихревые потоки воды или снега поднимаются от дорожного покрытия и блокируют сигналы от радара.	Меры не требуются. Иногда радар не работает на очень мокрой или заснеженной дороге.
Поверхность радара очищена, а сообщение сохраняется.	Наблюдайте. Иногда лишь через несколько минут радар обнаруживает, что блокировка отсутствует.

04

## Символы и сообщения на дисплее



Символ	Сообщение	Значение
		Положение готовности или активное положение при отсутствии обнаруженного транспортного средства.
		Активное положение, при котором круиз-контроль регулирует скорость в соответствии с обнаруженным транспортным средством.
		Установленное отставание по времени во время регулировки.
		Установленное отставание по времени после регулировки.
	<b>Включить DSTC для круиз-контр.</b>	Круиз-контроль нельзя активировать до активирования функции динамической устойчивости (DSTC).
	<b>Круиз-контроль Отменен</b>	Круиз-контроль отключен. Водитель должен самостоятельно регулировать скорость.







### Адаптивный круиз-контроль\*

Символ	Сообщение	Значение
	Круиз-контроль Недоступен	Круиз-контроль не активируется. Это может быть связано, в том числе, с: <ul style="list-style-type: none"><li>слишком высокой температуры тормозов</li><li>блокировкой радара, например, мокрым снегом или дождем.</li></ul>
	Радар заблокирован См. руководство	Круиз-контроль временно отключен. Радиолокационный датчик заблокирован и не может обнаруживать другие транспортные средства, например, в сильный дождь или если перед датчиком скопился снег. Ограничения радиолокационного датчика, см. стр. 181.
	Круиз-контроль Требует обслуж	Круиз-контроль не работает. Рекомендуется обращаться на официальную станцию техобслуживания Volvo.



## Контроль сближения

### Общие сведения

Контроль сближения (Distance Alert) – это функция, отражающая отставание по времени до движущегося перед вами автомобиля.

Информация о расстоянии предоставляется только для транспортного средства, движущегося перед вашим автомобилем в том же направлении. Для встречного, движущегося на низкой скорости или неподвижного транспортного средства информация о расстоянии не предоставляется.

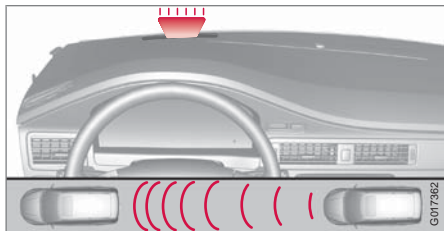

Небольшая часть красной предупреждающей лампы в ветровом стекле горит постоянным светом, если Вы сокращаете расстояние до движущегося впереди транспортного средства по сравнению с заданным отставанием.

### ВНИМАНИЕ

Контроль сближения отключается на время работы адаптивного круиз-контроля.

Контроль сближения активируется на скорости выше 30 км/ч.

### ПРЕДОСТЕРЕЖЕНИЕ

Контроль сближения отражает только расстояние до движущегося перед вами транспортного средства – скорость Вашего автомобиля не изменяется.



### Использование



Чтобы включить или отключить функцию, нажмите кнопку в центральной консоли.

Если в кнопке горит лампа – функция включена.

### Установка временного интервала

Кнопки для установки отставания по времени до движущегося впереди транспортного средства расположены слева на рулевом колесе. Для увеличения временного интервала используется , а для уменьшения .



Можно выбрать пять значений временного интервала, которые показываются горизонтальными штрихами от 1 до 5 – чем больше штрихов на дисплее, тем больше отставание по времени.

Число штрихов	Отставание (секунды)
1	1,0
2	1,4
3	1,8
4	2,2
5	2,6



## Контроль сближения

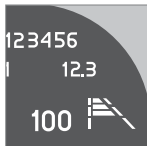

Выбранное число штрихов для временного интервала отображается во время проведения настройки и несколько секунд после ее завершения, а затем отображается уменьшенная

версия справа на дисплее. Аналогичный символ появляется, когда активирован адаптивный круиз-контроль.

### **i** ВНИМАНИЕ

Чем выше скорость, тем больше расстояние, рассчитываемое в метрах, для заданного отставания по времени.

Заданное отставание используется также в функции адаптивного круиз-контроля, см. стр. 178.

Пользуйтесь только разрешенными местными правилами дорожного движения временным интервалом.

### Ограничения

Функция использует тот же радиолокационный датчик, что и адаптивный круиз-контроль и система предупреждения о столкновении. Дополнительную информацию о радаре и ограничениях функционирования см. стр. 181.

### **i** ВНИМАНИЕ

Яркий солнечный свет, блики или резкое изменение освещенности, а также солнечные очки могут приводить к тому, что предупреждающая лампа в ветровом стекле не видна.

Плохая погода или извилистые дороги могут снизить способность радиолокационного датчика обнаруживать движущиеся впереди вас транспортные средства. Эта способность также зависит от габаритных разме-

ров транспортных средств, например, мотоциклов. Это может означать, что предупреждающая лампа загорается на расстоянии меньше заданного или предупреждение может вообще не появиться.



В связи с очень высокой скоростью лампа может включиться на более коротком по сравнению с заданным расстоянием, что связано с ограничениями радиуса действия датчика.

## Символы и сообщения на дисплее

Символ	Сообщение	Значение
		Установленное отставание по времени во время регулировки.
		Установленное отставание по времени после регулировки.



## Контроль сближения

Символ	Сообщение	Значение
	<b>Радар заблокирован.</b> <b>См. руководство</b>	<p>Контроль сближения временно не работает.</p> <p>Радиолокационный датчик заблокирован и не может обнаруживать другие транспортные средства, например, в сильный дождь или если перед датчиком скопился снег.</p> <p>Ограничения радиолокационного датчика см. стр. 181</p>
 	<b>Предупр.столкн. Требуется обслуживание</b>	<p>Контроль сближения и Предупреждение о столкновении с автоторможением полностью или частично не работают.</p> <p>Если сообщение сохраняется, обратитесь в мастерскую – рекомендуется официальная станция техобслуживания Volvo.</p>



## Предупреждение о столкновении с автоторможением\*

### Общие сведения

Предупреждение о столкновении с автоторможением (Collision Warning with Auto Brake) является функцией помощи водителю, который рискует столкнуться с находящимся перед ним неподвижным или движущимся в одном с ним направлении автомобилем.

Предупреждение о столкновении включает следующие три функции.

- **Предупреждение о столкновении** предупреждает водителя о ситуации, близкой к столкновению.
- **Поддержка торможением** помогает водителю эффективно тормозить в критической ситуации.
- **Автоторможение** проводит автоматическое торможение автомобиля, когда столкновение неизбежно. Функция автоторможения не может предотвратить столкновение, а способствует снижению скорости столкновения.

### ! ВАЖНО

Обслуживание компонентов системы предупреждения о столкновении разрешается проводить только в мастерской – рекомендуется обращаться на официальную станцию техобслуживания Volvo.

### ! ПРЕДОСТЕРЕЖЕНИЕ

Система предупреждения о столкновении работает не в любой дорожной ситуации, транспортных, погодных и дорожных условиях. Функция предупреждения о столкновении не реагирует на транспортные средства, движущиеся в другом направлении относительно вашего автомобиля, или на людей и животных.

Предупреждение активируется только при высокой степени опасности столкновения. В разделе Принцип действия и в следующих за ним разделах, приводится информация об ограничениях, с которыми водитель должен ознакомиться перед тем, как пользоваться функцией Предупреждение и столкновение с автоторможением.

Функция автоторможения может только снизить скорость столкновения. Для полного задействования тормозов необходимо, чтобы водитель выжал педаль тормоза.

Никогда не дожидайтесь предупреждения о столкновении. Как водитель Вы несете ответственность за соблюдение дистанции и ограничение скорости, даже при использовании системы предупреждения столкновения.

### Принцип действия

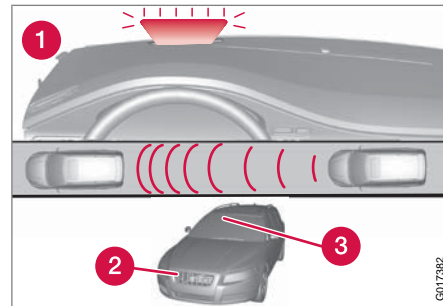

Обзор функций.

- 1 Визуальный предупреждающий сигнал в случае опасности столкновения
- 2 Радиолокационный датчик
- 3 Датчик камеры

### Предупреждение о столкновении

Датчик радара вместе с датчиком камеры обнаруживают неподвижные транспортные средства и транспортные средства, движущиеся перед вашим автомобилем в одном с ним направлении. При опасности столкновения с таким транспортным средством Ваше внимание привлекается с помощью мигающей красной предупреждающей лампы и звукового сигнала.

**Предупреждение о столкновении с автоторможением\***

Предупреждение о столкновении активируется на скорости от 7 км/ч.

**Поддержка торможением**

При возрастании опасности столкновения после подачи предупреждения о столкновении активируется поддержка торможением. Поддержка торможением подготавливает тормозную систему к резкому торможению. Тормоза при этом несколько притормаживают, что может ощущаться, как легкий рывок.

Если педаль тормоза выжимается достаточно быстро, торможение происходит с полным тормозным эффектом, даже при слабом нажатии на педаль.

**Автоторможение**

Если в этой ситуации водитель не приступил к выруливанию и угрожает опасность столкновения, включается функция автоторможения, при этом не требуется, чтобы водитель дотрагивался до педали тормоза. Торможение происходит с ограниченным тормозным эффектом для снижения скорости столкновения. Для достижения полного тормозного эффекта водитель должен тормозить сам.

**Использование**

Настройки проводятся на дисплее центральной консоли в системе меню. Информацию о использовании системы меню см. стр. 132.

**ВНИМАНИЕ**

Функция автоторможения всегда включена — она не отключается.

**Включение и выключение**

Для включения или выключения системы предупреждения о столкновении: В меню **Настройки машины** → **Настр. предуп. о столк.** выберите **Вкл** или **Выкл.** При пуске двигателя автоматически задается настройка, выбранная, когда двигатель не работал.

**Активирование/отмена предупреждающих сигналов**

Звуковое предупреждение и предупреждающая лампа активируются автоматически при пуске двигателя, при условии, что система включена.

Звук предупреждения можно активировать/отключить отдельно выбором **Вкл** или **Выкл** в **Настройки машины** → **Настр. предуп. о столк.** → **Звук предупреждения.**

**Установка дистанции предупреждения**

Дистанцией предупреждения определяется, на каком расстоянии включается визуальное и звуковое предупреждение. Выберите варианты **Длинная**, **Нормальная** или **Короткая** в **Настройки машины** → **Настр. предуп. о столк.** → **Дистанция предупред.**

Дистанцией предупреждения определяется чувствительность системы. Дистанция предупреждения **Длинная** приводит к подаче раннего предупреждения. Сначала попробуйте дистанцию **Длинная**, и если такая настройка приводит к подаче слишком большого числа предупреждений, которые в некоторых ситуациях раздражают вас, замените ее дистанцией **Нормальная**.

Пользуйтесь дистанцией предупреждения **Короткая** только в исключительных случаях, например, при динамичном вождении.





## Предупреждение о столкновении с автоторможением\*

### ВНИМАНИЕ

При использовании адаптивного круиз-контроля предупреждающая лампа и звуковой сигнал используются круиз-контролем даже, если предупреждение о столкновении отключено.

Предупреждение о столкновении предупреждает водителя об опасности столкновения, но функция не в состоянии уменьшить скорость реакции водителя.

Для эффективной работы функции предупреждения о столкновении всегда устанавливайте временной интервал 4 – 5 функции контроля сближения, см. стр. 185.

### ВНИМАНИЕ

В некоторых ситуациях даже если установлена **Длинная** дистанция предупреждения, она воспринимается, как запоздалая, например, при большом различии в скорости или если движущийся впереди автомобиль резко тормозит.

### Проверка настроек

Действующие настройки можно проверить на дисплее центральной консоли. Выберите в меню **Настройки машины** → **Настр. предуп. о столк.**, см. стр. 132.

### Ограничения

Сигналы визуального предупреждения может быть сложно увидеть при сильном солнечном свете, бликах или использовании солнечными очками, или если взгляд водителя не направлен точно вперед. Поэтому следует обязательно включать звуковое предупреждение.

### ВНИМАНИЕ

Визуальный предупреждающий сигнал может быть временно отключен при высокой температуре в салоне, например, вследствие яркого солнечного света. В этом случае активируется звуковое предупреждение, даже если оно отключено в системе меню.

- Предупреждения могут отсутствовать на коротком расстоянии от движущегося впереди автомобиля или больших углах поворота рулевого колеса и значительных перемещениях педали, например, при активной манере вождения.

### ПРЕДОСТЕРЕЖЕНИЕ

Предупреждения и задействование тормозов может срабатывать с запазданием или отсутствовать, если дорожная ситуация или внешнее воздействие приводят к тому, что датчики радара и камеры не могут надежно обнаружить движущееся впереди транспортное средство.

В отношении неподвижных и движущихся на малой скорости транспортных средств радиус действия системы датчиков ограничен, и поэтому для таких транспортных средств система менее эффективна или вообще не подает предупреждения на высокой скорости (выше 70 км/ч).

Предупреждения для неподвижных или движущихся на малой скорости транспортных средства могут отсутствовать в темное время суток.

Система предупреждения о столкновении использует тот же радиолокационный датчик, что и адаптивный круиз-контроль. Дополнительную информацию о радаре и ограничениях функционирования см. стр. 181.

Отсутствие или позднее предупреждение может привести к тому, что поддержка торможением отсутствует или запаздывает.

\* Опция/дополнительное оборудование, дополнительную информацию см. Введение.

**Предупреждение о столкновении с автоторможением\***

Если Вам кажется, что предупреждения поступают слишком часто и раздражают Вас, Вы можете уменьшить дистанцию предупреждения. Это приводит к тому, что предупреждения от системы поступают позднее, снижая их общее количество.

**Ограничения датчика камеры**

Датчик камеры в автомобиле используется в функции предупреждения о столкновении с автоторможением, Driver Alert Control, см. стр. 194 и Lane Departure Warning, см. стр. 197.

**ВНИМАНИЕ**

С ветрового стекла перед датчиком камеры счищайте лед, снег, испарение и грязь.

Не крепите и не устанавливайте посторонние предметы на ветровом стекле перед датчиком камеры, так как это может снизить действие или заблокировать работу ряда систем, связанных с камерой.

Ограничения датчика камеры аналогичны ограничениям глаза человека, т.е датчик "видит" хуже в темноте, в сильный снегопад или дождь и в плотном тумане. В таких условиях действие систем, связанных с работой

камеры, значительно снижается или временно отключается.

Яркий свет от встречного транспорта, блики на дороге, грязное дорожное покрытие или нечеткая разметка полос движения также снижают действие функции, использующей датчик камеры, например, считывание границ дорожного покрытия или обнаружение других транспортных средств.

При очень высокой температуре для защиты функционирования камера временно отключается прим. на 15 минут после пуска двигателя.

**Поиск неисправности и меры по устранению**

Если на дисплее отображается сообщение **Ветров. стекло Блокир. датчика**, это означает, что датчик камеры заблокирован и не может обнаруживать транспортные средства или дорожную разметку перед автомобилем.

Это в свою очередь означает, что функции предупреждения о столкновении с автоторможением, Lane Departure Warning и Driver Alert Control работают с ограничениями.

В таблице приведены возможные причины появления сообщения и соответствующие меры по устранению.

Причина	Меры по устранению
Поверхность ветрового стекла перед камерой загрязнена или покрыта льдом или снегом.	Очистите поверхность ветрового стекла перед камерой от грязи, льда и снега.
В плотный туман, сильный дождь или снег камера "видит" недостаточно хорошо.	Меры не требуются. Иногда камера не работает в сильную непогоду.
Поверхность ветрового стекла перед камерой очищена, но сообщение остается.	Наблюдайте. Несколько минут требуется камере для замера видимости.
Грязь может оказаться внутри между ветровым стеклом и камерой.	Чистку ветрового стекла со стороны футляра камеры проводите в мастерской – рекомендуется обращаться на официальную станцию техобслуживания Volvo.











### Предупреждение о столкновении с автоторможением\*

#### Символы и сообщения на дисплее

Символ	Сообщение	Значение
	Пред. столкн. ВЫКЛ	Система предупреждения о столкновении отключена. Показывается при пуске двигателя. Сообщение гаснет прим. через 5 секунд или при нажатии кнопки <b>READ</b> .
	Предупр.столкн. Недоступно	Система предупреждения о столкновении не активируется. Показывается, когда водитель пытается активировать систему. Сообщение гаснет прим. через 5 секунд или при нажатии кнопки <b>READ</b> .
	Автоторможение активировано	Автоторможение активировано.
	Ветров. стекло Блокир. датчика	Датчик камеры временно не работает. Показывается, если, например, ветровое стекло покрыто снегом, льдом или грязью. Очистите поверхность ветрового стекла перед датчиком камеры. Ограничения радиолокационного датчика см. стр. 191.



### Предупреждение о столкновении с автоторможением\*

Символ	Сообщение	Значение
	Радар заблокирован См. руководство	<p>Предупреждение о столкновении и автоторможение временно не работают.</p> <p>Радиолокационный датчик заблокирован и не может обнаруживать другие транспортные средства, например, в сильный дождь или если перед датчиком скопился снег.</p> <p>Ограничения радиолокационного датчика, см. стр. 181.</p>
 	Предупр.столкн. Требуется обслуживание	<p>Система предупреждения о столкновении и автоторможение полностью или частично не работают.</p> <p>Если сообщение сохраняется, обратитесь в мастерскую – рекомендуется официальная станция техобслуживания Volvo.</p>



## Driver Alert System – DAC\*

### Введение

Driver Alert System создана в помощь водителю, который неуверенно ведет себя на дороге или собирается неосознанно съехать с полосы движения.

В Driver Alert System входят две функции, которые могут включаться одновременно или независимо друг от друга:

- Driver Alert Control (DAC)
- Lane Departure Warning (LDW), см. стр. 197.

Подключенная функция переводится в режим готовности и активируется автоматически на скорости выше 65 км/ч.

Функция деактивируется, когда скорость падает ниже 60 км/ч.

Обе функции используют камеру, для работы которой необходимо, чтобы полоса движения имела разметку с обеих сторон.

### ПРЕДОСТЕРЕЖЕНИЕ

Система Driver Alert System действует не во всех ситуациях, а является дополнительным вспомогательным средством.

В любых ситуациях, прежде всего, водитель несет ответственность за соблюдение мер безопасности во время движения автомобиля.

### Общие сведения о Driver Alert Control – DAC

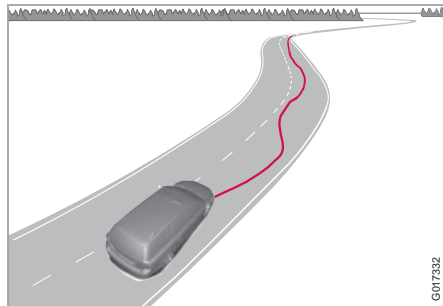

Функция предназначена для привлечения внимания водителя, когда автомобиль начинает двигаться зигзагообразно, например, если водитель отвлекается или засыпает.

Камера считывает разметку дорожной полосы и сравнивает протяжение дороги с поворотами рулевого колеса. Водителю подается сигнал тревоги, если автомобиль не следует плавно за поворотами дороги.

### ВНИМАНИЕ

Датчик камеры имеет некоторые ограничения, см. стр. 191.

DAC предназначен для обнаружения незаметного ухудшения поведения водителя и в первую очередь пригоден для использования на крупных магистралях. Функция не предназначена для езды по городу.

В некоторых случаях поведение за рулем может не изменяться, несмотря на усталость. В таком случае водитель не получит предупреждение. Поэтому очень важно обязательно останавливаться и отдыхать при появлении ощущения усталости, независимо от того, подает DAC предупреждающий сигнал или нет.

### ВНИМАНИЕ

Функцию запрещается использовать для увеличения времени нахождения без перерыва за рулем. Обязательно планируйте перерывы через одинаковые промежутки времени и следите за тем, чтобы все отдохнули.

### Ограничение

В некоторых случаях система может давать предупреждение, несмотря на то, что поведение водителя не изменилось в худшую сторону. Например:

\* Опция/дополнительное оборудование, дополнительную информацию см. Введение.



## Driver Alert System – DAC\*

- если водитель проверяет работу функции LDW.
- при сильном боковом ветре.
- если на дороге проложена колея.

### Использование

Ряд настроек проводится на дисплее и системе меню центральной консоли. Информацию о использовании системы меню см. стр. 132.

Действующий статус может контролироваться с помощью левого подрулевого рычага на дисплее бортового компьютера.

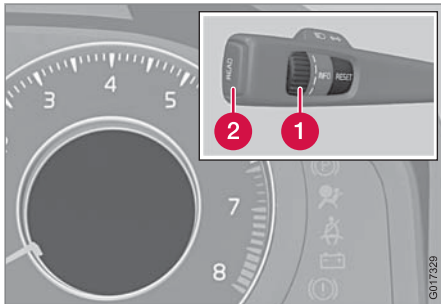

- 1 Регулировочное кольцо. Поверните кольцо до появления на дисплее **Driver Alert**. Во второй строчке показываются варианты **Выкл**, **Недоступен** или **Показать уровень**.
- 2 Кнопка **READ**. Подтвердите и удалите предупреждение из памяти.

### Активирование Driver Alert Control

С помощью системы меню на дисплее центральной консоли откройте **Настройки машины** → **Driver Alert**. Выберите **Вкл**.



Функция активируется на скорости выше 65 км/ч и остается в активном режиме, пока скорость выше 60 км/ч. На дисплее с помощью

1-5 делений оценивается уровень, где низкое число делений указывает на зигзагообразное вождение. Большое число делений означает стабильное поведение водителя.

Если автомобиль движется зигзагообразно, водителю поступает звуковой сигнал тревоги и текстовое сообщение **Driver Alert Пора на перерыв**. Предупреждение вновь

повторяется, если поведение водителя не улучшается.

### ПРЕДОСТЕРЕЖЕНИЕ

К сигналу тревоги следует относиться очень серьезно, так как часто засыпающий водитель сам не осознает свое состояние.





При получении сигнала тревоги или чувстве усталости: остановитесь, соблюдая меры безопасности, и отдохните.

Исследования показали, что вождение автомобиля в состоянии усталости в равной степени опасно, как и вождение в нетрезвом виде.



### Driver Alert System – DAC\*

#### Символы и сообщения на дисплее

Символ	Сообщение	Значение
	Driver Alert ВЫКЛ	Функция отключена.
	Driver Alert Недоступен	Скорость ниже 60 км/ч, отсутствует четкая дорожная разметка или датчики камеры временно не работают. Ограничения радиолокационного датчика см. стр. 191.
	Driver Alert	Функция анализирует манеру езды водителя. Число делений может изменяться в интервале от 1 до 5, где низкое число указывает на зигзагообразное поведение автомобиля. Большое число делений означает стабильное поведение водителя.
	Driver Alert Пора на пере- рыв	Автомобиль движется зигзагообразно; водителю подается звуковой сигнал предупреждения + текст.
	Ветров. стекло Блокир. датчика	Датчик камеры временно не работает. Показывается, если, например, ветровое стекло покрыто снегом, льдом или грязью. Очистите поверхность ветрового стекла перед датчиком камеры. Ограничения радиолокационного датчика см. стр. 191.
 	Driver Alert Sys Требуется обслуж	Система неисправна. Если сообщение сохраняется, обратитесь в мастерскую – рекомендуется официальная станция техобслуживания Volvo.

\* Опция/дополнительное оборудование, дополнительную информацию см. Введение.



## Driver Alert System – LDW\*

### Общие сведения о Lane Departure Warning – LDW

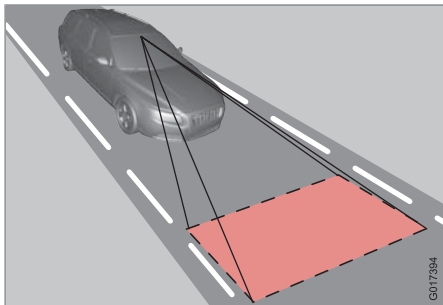

Функция предназначена для снижения риска т.н. одиночных аварий – аварий, которые происходят, когда автомобиль съезжает с полосы и может оказаться либо в кювете, либо на полосе встречного движения.

В LDW входит камера, которая считывает дорожную разметку. Водителю поступает звуковой сигнал тревоги, когда автомобиль пересекает разметку.

### Использование и принцип действия



Функция включается или отключается переключателем на центральной консоли. Лампа в кнопке горит, когда функция включена.

Когда система находится в положении готовности, на дисплее бортового компьютера отражается **Lane Depart Warn Недоступен**.

Если LDW находится в положении готовности, то функция активируется автоматически, когда камера зарегистрировала дорожную разметку и скорость автомобиля превышает 65 км/ч. На дисплее бортового компьютера при этом показывается **Lane Depart Warn Доступен**.

Если дорожная разметка пропадает из поля зрения камеры или скорость падает ниже 60 км/ч, функция возвращается в режим готовности, и на дисплее показывается **Lane Depart Warn Недоступен**.

Если автомобиль безосновательно пересекает левую или правую разметку полосы движения, водителю подается звуковой сигнал тревоги.

Предупреждение не подается в следующих случаях:

- Включен указатель поворотов
- Водитель держит ногу на педали тормоза<sup>1</sup>
- При быстром нажатии педали газа<sup>1</sup>
- При быстром повороте рулевого колеса<sup>1</sup>
- При резком повороте и крене автомобиля.

Датчик камеры также имеет некоторые ограничения. Более подробно см. стр. 191.

<sup>1</sup> Выходя в меню Повыш. чувствительн. предупреждение все же подается, см. стр. 199.



### Driver Alert System – LDW\*

#### ВНИМАНИЕ

При каждом пересечении колесами разметки водитель получает предупреждение только один раз. Сигнал не поступает, если разметка находится между колесами автомобиля.



#### Символы и сообщения на дисплее

Символ	Сообщение	Значение
	Lane departure warning Вкл/Выкл	Функция включена/выключена. Показывается при включении/выключении. Текст исчезает через 5 секунд.
	Lane Depart Warn Доступен	Функция считывает дорожную разметку.
	Lane Depart Warn Недоступен	Скорость ниже 60 км/ч, отсутствует четкая дорожная разметка или датчики камеры временно не работают. Ограничения радиолокационного датчика см. стр. 191.

\* Опция/дополнительное оборудование, дополнительную информацию см. Введение.



## Driver Alert System – LDW\*

Символ	Сообщение	Значение
	Ветров. стекло Блокир. датчика	Датчик камеры временно не работает. Показывается, если, например, ветровое стекло покрыто снегом, льдом или грязью. Очистите поверхность ветрового стекла перед датчиком камеры. Ограничения радиолокационного датчика см. стр. 191.
	Driver Alert Sys Требуется обслуживание	Система неисправна. Если сообщение сохраняется, обратитесь в мастерскую – рекомендуется официальная станция техобслуживания Volvo.

04

### Персональные настройки

На дисплее центральной консоли в системе меню этого дисплея откройте **Настройки машины** → **Lane departure warning**, см. стр. 132. Выберите вариант:

**Вкл. при запуске:** Этот выбор устанавливает функцию в режим готовности каждый раз при пуске двигателя. В противном случае принимается положение, которое было задано при остановке двигателя.

**Повыш. чувствительн.:** Этот выбор повышает чувствительность функции. Сигнал тревоги поступает раньше, и действует меньше ограничений.





## Помощь парковки\*

### Общие сведения

Помощь при парковке используется как вспомогательное средство при парковке. Звуковой сигнал и символы на дисплее аудиосистемы указывают расстояние до обнаруженного препятствия.

Помощь при парковке существует в двух вариантах:

- Только сзади
- Сзади и спереди

### ПРЕДОСТЕРЕЖЕНИЕ

Помощь при парковке никогда не может заменить собственную ответственность водителя во время парковки. У датчиков имеются "мертвые зоны", в которых они не могут обнаруживать препятствие. Особое внимание уделяйте детям или животным, находящимся вблизи автомобиля.

### Принцип действия



Система активируется автоматически при пуске двигателя, и в переключателе горит лампа Выкл/Вкл. Если помощь при парковке отключить кнопкой, лампа гаснет.

На дисплее центральной консоли показывается изображение общего вида и взаимное расположение автомобиля и обнаруженного препятствия.

Отмеченные зоны показывают, какой из четырех датчиков обнаружил препятствие. Чем больше в одном и том же делении заштрихованных зон, тем меньше расстояние между автомобилем и обнаруженным препятствием.

Чем меньше расстояние до препятствия позади или впереди автомобиля, тем выше

частота подачи звукового сигнала. Другой звук аудиосистемы глушится автоматически.

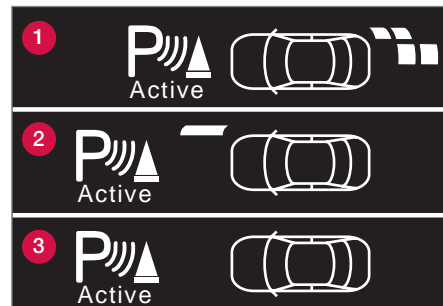

Изображение на дисплее в различных ситуациях.

- 1 Дисплей в автомобиле с датчиком только сзади. Препятствие обнаружено обоими правыми датчиками.
- 2 Дисплей в автомобиле с датчиками как спереди, так и сзади. Правый передний датчик обнаружил препятствие на расстоянии 30 см или ближе.
- 3 Дисплей в автомобиле с датчиками как спереди, так и сзади. Включена задняя передача. Препятствие не обнаружено ни спереди, ни сзади.

На расстоянии в пределах 30 см звучит непрерывный сигнал, и деление соответ-

\* Опция/дополнительное оборудование, дополнительную информацию см. Введение.



## Помощь парковки\*

ствующего датчика полностью покрашено, см. рис. (2). Если обнаруженное препятствие находится внутри зоны подачи непрерывного сигнала, как перед, так и позади автомобиля, звуковой сигнал поступает из динамиков попеременно.

### Помощь при парковке сзади

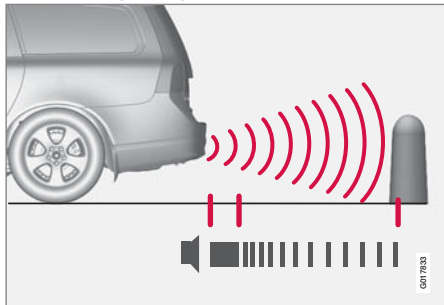

Расстояние, измеряемое по прямой сзади автомобиля, составляет прим. 1,5 м. Звуковой сигнал, указывающий на препятствие позади автомобиля, поступает из задних динамиков.

Помощь при парковке сзади активируется при включении передачи заднего хода.

При движении задним ходом, например, с прицепом или держателем для велосипеда, установленным на буксирном крюке,

систему следует отключить – иначе датчики на них реагируют.

### ВНИМАНИЕ

Помощь при парковке сзади выключается автоматически при езде с прицепом, если используется оригинальный кабель Volvo для прицепа.

### Помощь при парковке впереди

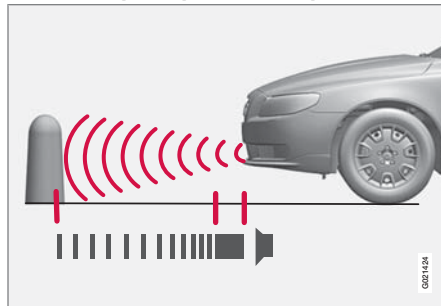

Расстояние, измеряемое по прямой перед автомобилем, составляет прим. 0,8 м. Звуковой сигнал от препятствия перед автомобилем поступает из переднего динамика.

Помощь при парковке впереди активируется на скорости ниже 15 км/ч, даже при движении задним ходом. При более высокой

скорости система отключается. Лампа в кнопке при этом продолжает гореть, указывая, что система включится, когда водитель в следующий раз будет парковаться. Когда скорость снижается до 10 км/ч, система вновь активируется.

### ВНИМАНИЕ

Помощь при парковке впереди активируется при включении стояночного тормоза.

### ВАЖНО

При установке дополнительных фар: Помните, что они не должны блокировать датчики – дополнительные фары могут восприниматься как препятствие.

### Индикация неисправности системы



Если информационный символ горит ровным светом и на информационном дисплее появляется

**Помощь парковки Требуется обслуж.** парковочный радар неисправен.



### Помощь парковки\*

#### **!** ВАЖНО

В некоторых случаях система помощи при парковке может подавать ложные предупреждающие сигналы, вызванные внешними источниками звука, работающими на таких же ультразвуковых частотах, что и система.

Примером таких источников являются сигнальный рожок, соприкосновение мокрых шин с асфальтом, пневматические тормоза, выхлопные трубы мотоциклов и пр.

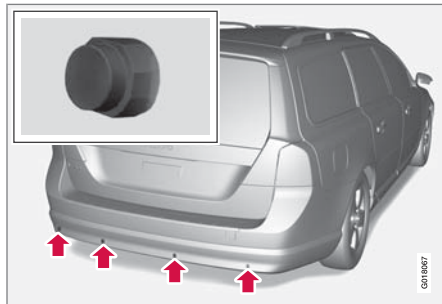

Расположение задних датчиков.

Для того чтобы датчики правильно функционировали, их необходимо регулярно чистить водой и автошампунем.

#### Очистка датчиков

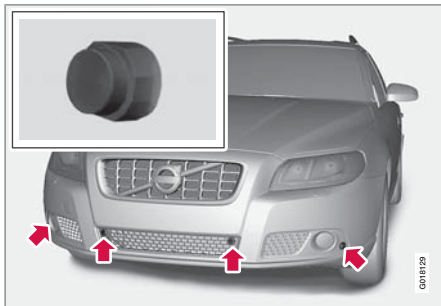

Расположение передних датчиков.

#### **i** ВНИМАНИЕ

Грязь, лед и снег, блокирующие датчики, могут вызвать появление ошибочных предупреждающих сигналов.



## BLIS\* – Blind Spot Information System

## Общие сведения о BLIS

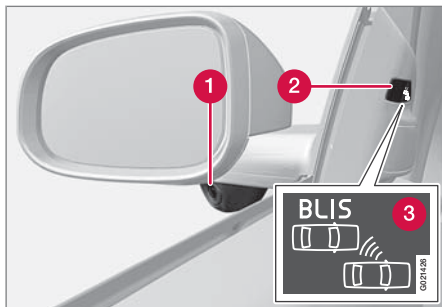

- ❶ Камера BLIS
- ❷ Индикаторная лампа
- ❸ Символ BLIS

BLIS – это информационная система, которая с помощью камер помогает водителю при определенных условиях обратить внимание на транспортные средства, движущиеся в том же направлении, что и ваш автомобиль в т.н. "мертвой зоне".

❗ **ВАЖНО**

Ремонт компонентов системы BLIS разрешается проводить только в мастерской – рекомендуется обращаться на официальную станцию техобслуживания Volvo.

⚠ **ПРЕДОСТЕРЕЖЕНИЕ**

Система является лишь дополнением и не заменяет безопасного вождения и использования зеркал заднего вида. Она ни при каких обстоятельствах не заменяет внимание и ответственность водителя. Ответственность за безопасный способ перестроения во время движения всегда лежит на водителе.

Система создана для оптимальной работы в плотном транспортном потоке с многорядным движением.

Если камера ❶ обнаруживает транспортное средство внутри мертвой зоны, индикаторная лампа ❷ загорается ровным светом.

❗ **ВНИМАНИЕ**

Лампа горит на той стороне автомобиля, где система обнаружила транспортное средство. Если автомобиль обгоняют с двух сторон одновременно, горят обе лампы.

В случае возможной неисправности в системе BLIS направляет водителю сообщение. Если камеры системы, например, заблокированы, индикаторная лампа BLIS мигает, а на информационном дисплее появ-

ляется сообщение. В таком случае проверьте и очистите объективы.

При необходимости систему можно временно отключить, нажав кнопку **BLIS**, см. стр. 204.

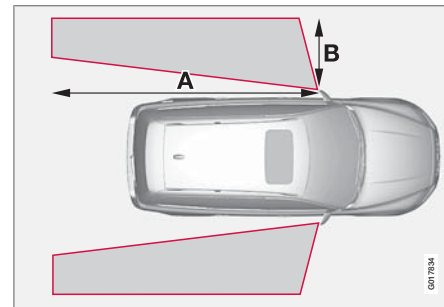
**Мертвые зоны**

A = прим. 9,5 м и B = прим. 3 м



### BLIS\* – Blind Spot Information System

#### Активирование/отключение



Кнопка для активирования/отключения.

BLIS активируется при пуске двигателя. При активировании BLIS индикаторные лампы в дверных панелях мигают три раза.

Систему можно отключить/включить при пуске двигателя, если нажать кнопку **BLIS**.

При отключении BLIS лампа в кнопке гаснет, и текстовое сообщение появляется на дисплее инструментальной панели.

При активировании BLIS загорается лампа в кнопке, новое текстовое сообщение появляется на дисплее, и индикаторные лампы в дверных панелях мигают три раза. Нажмите кнопку **READ** для удаления текстового сообщения. Детальную информацию об использовании сообщений см. стр. 135.

#### Когда BLIS работает

Система работает, когда ваш автомобиль движется со скоростью выше 10 км/ч.

#### Обгон

Данная система предназначена для реагирования в случае, когда:

- вы совершаете обгон со скоростью, которая в пределах до 10 км/ч превышает скорость обгоняемого вами транспортного средства
- вас обгоняют со скоростью, которая в пределах до 70 км/ч превышает скорость вашего автомобиля.



#### ПРЕДОСТЕРЕЖЕНИЕ

BLIS не работает на крутых поворотах.

BLIS не работает при движении задним ходом.

Широкий прицеп, присоединенный к автомобилю, может закрыть обзор других транспортных средств, находящихся на соседних полосах движения. Это может приводить к тому, что транспортные средства в такой затененной зоне не могут быть обнаружены BLIS.

#### Светлое и темное время суток

В светлое время система реагирует на форму окружающих автомобилей. Система

создана для обнаружения таких моторных транспортных средств, как легковые и грузовые автомобили, автобусы и мотоциклы.

В темное время система реагирует на фары окружающих автомобилей. Если фары находятся вблизи транспортного средства не включены, система не обнаруживает такое транспортное средство. Это означает, что система не реагирует на прицепы без фар, установленные сзади легкового или грузового автомобиля.



## BLIS\* – Blind Spot Information System

### ПРЕДОСТЕРЕЖЕНИЕ

Система не реагирует на велосипедистов и мотопедистов.

Камеры BLIS могут выйти из строя из-за яркого света или при движении в темноте, когда отсутствуют источники света (например, дорожное освещение или другие транспортные средства). При этом система может реагировать на отсутствие света, как на признак блокирования камер.

В обоих случаях на информационном дисплее появляется сообщение.

При движении в таких условиях действие системы может быть ограничено, и появляется сообщение, см. стр. 205. Когда сообщение автоматически исчезает, нормальная работа BLIS восстановлена.

Камеры BLIS имеют такие же ограничения, как и глаз человека, т.е. они "видят" хуже, например, при сильном снегопаде или плотном тумане.

### Чистка

Для оптимальной работы системы объективы камеры BLIS должны быть чистыми. Объективы можно чистить мягкой тканью или влажной губкой. Очищайте объективы осторожно, избегайте царапин.

### ВАЖНО

Объективы оснащены электрообогревом, чтобы обеспечить удаление льда или снега. При необходимости удалите щеткой снег с объективов.

### Сообщения на дисплее

Сообщение	Значение
Информ. BLIS система ВКЛ	Система BLIS включена
Система BLIS Требуется обслуж	BLIS не работает. Обратитесь в мастерскую – рекомендуется официальная станция техобслуживания Volvo.

Сообщение	Значение
Система BLIS Камера блок	Камера BLIS заблокирована грязью, снегом или льдом. Очистите объективы.
Сист. BLIS Функция понижена	Работа камера BLIS нарушена вследствие тумана или сильного солнечного света, падающего прямо в камеру. Работа камеры восстановится при нормализации окружающих условий.
Информ. BLIS система ВыКЛ	Система BLIS отключена





### BLIS\* – Blind Spot Information System

#### Ограничения

В некоторых ситуациях индикаторная лампа BLIS горит при отсутствии транспортного средства в "мертвой зоне".

#### **i** ВНИМАНИЕ

Если в отдельных случаях индикаторная лампа BLIS горит при отсутствии транспортного средства в "мертвой зоне", это не означает, что в системе возникла неисправность.

В случае неисправности системы BLIS на дисплее отображается текст: **Система BLIS Требуется обслуж.**

Здесь приводятся некоторые примеры ситуаций, когда индикаторная лампа BLIS может гореть при отсутствии транспортного средства в "мертвой зоне".

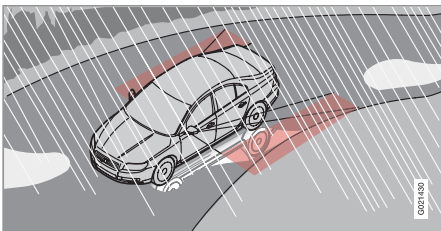

Отражение от блестящего мокрого дорожного покрытия.

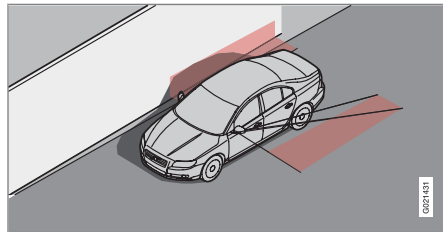

Собственная тень, падающая на большую, светлую, ровную поверхность, например, шумопоглощающий барьер или бетонные дорожные сооружения.

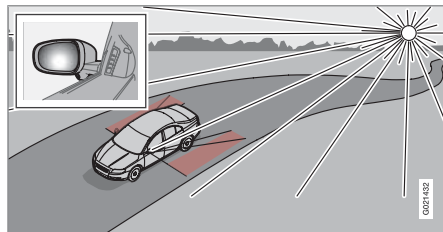

Отражение в камере солнца, расположенного низко над горизонтом.



### BLIS\* – Blind Spot Information System

04





## Комфорт в салоне

### Места для хранения вещей

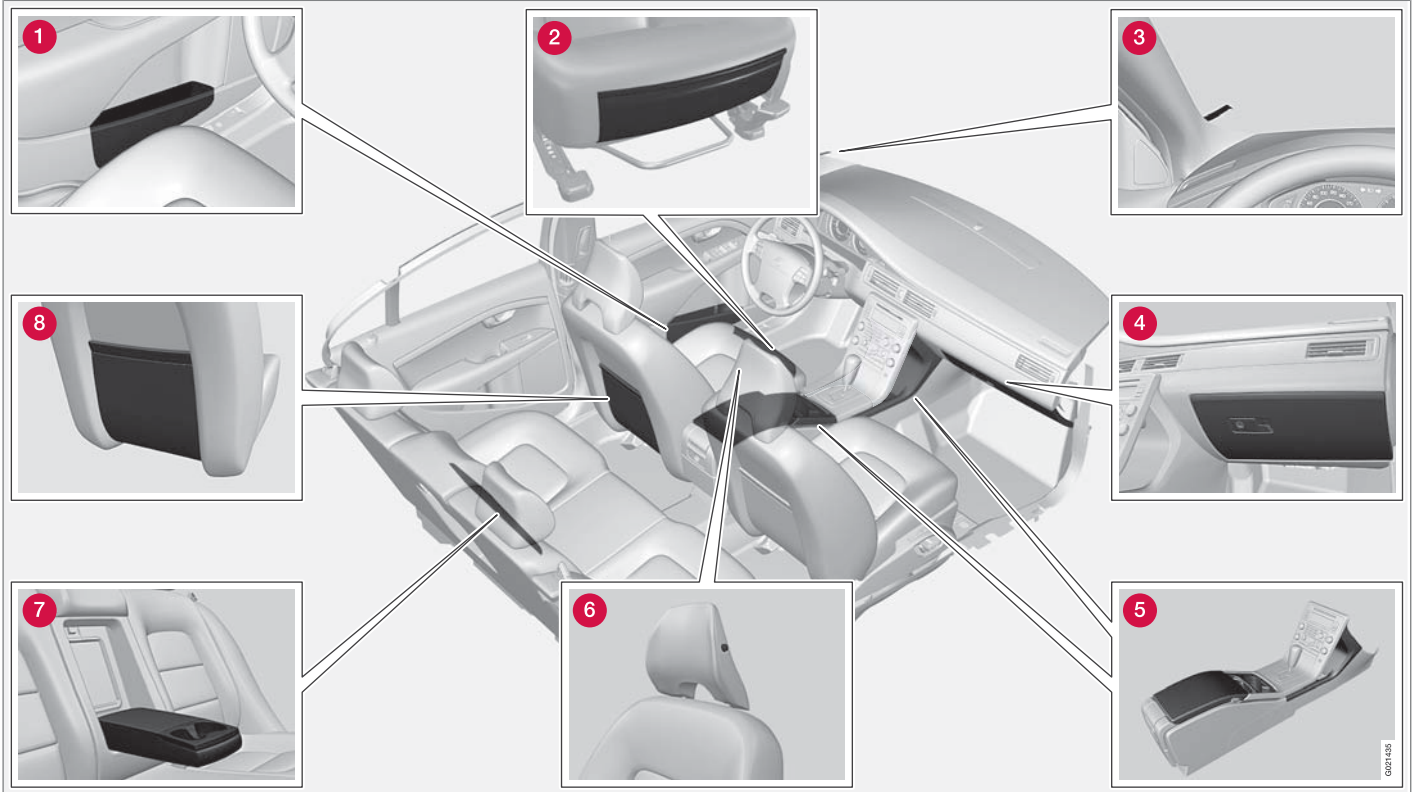



## Комфорт в салоне

- 1 Отделение для хранения в дверной панели
- 2 Карман для хранения\* в передней кромке подушек передних сидений
- 3 Клипса для билетов
- 4 Отделение для перчаток
- 5 Отделение для хранения, подстаканник
- 6 Вешалка для одежды
- 7 Подстаканник\* в подлокотнике, заднее сидение
- 8 Карман для хранения

### Вешалка для одежды

Вешалка предназначена только для легкой одежды.

### Туннельная консоль

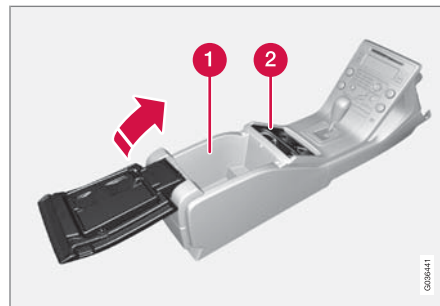

- 1 Отделения для хранения (например, компакт-дисков), ввод AUX и USB<sup>1</sup> (например, iPod®) под подлокотником (и подставка\*).
- 2 Имеется подстаканник для водителя и пассажира и гнездо на 12 В, а также отделение для мелочей. (Если установлены пепельница и прикуриватель, в гнезде на 12 В имеется прикуриватель, а в отделении для мелочей пепельница.)

### Прикуриватель и пепельница\*

Чтобы снять пепельницу в туннельной консоли, поднимите ее вверх.

Прикуриватель активируется нажатием на кнопку. Когда прикуриватель нагрет, кнопка

выскакивает обратно. Выньте прикуриватель и прикурите от раскаленной спирали.

### Отделение для перчаток

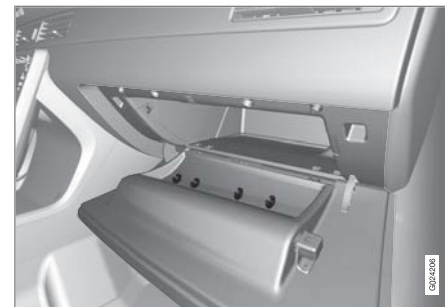

Здесь можно хранить, например, Руководство по эксплуатации автомобиля и дорожные карты. Держатели для ручек находятся на внутренней стороне крышки. Перчаточный ящик можно запирать плоским ключом, см. стр. 48.

<sup>1</sup> При наличии RSE\* ввод USB расположен в другом месте, см. стр. 151.



## Комфорт в салоне

### Напольные коврики\*

Volvo предлагает специальные напольные коврики.

### **⚠ ПРЕДОСТЕРЕЖЕНИЕ**

Напольный коврик места водителя следует аккуратно расправить и закрепить зажимами, чтобы он не был зажат на или под педалями

### Косметическое зеркало



Косметическое зеркало с освещением.

Лампа косметического зеркала на стороне водителя\* и пассажира включается автоматически, когда крышка открывается.

### Гнездо на 12 В



Розетка на 12 В в туннельной консоли, передние сидения.



Гнездо на 12 В в туннельной консоли, заднее сидение.

Электрическое гнездо можно использовать для подключения различного дополнительного оборудования на 12 В, например, мобильного телефона или холодильника. Максимальная сила тока 10 А. Для того чтобы на гнездо подавалось питание, необходимо установить дистанционный ключ в положение не ниже I, см. стр. 77.

### **⚠ ПРЕДОСТЕРЕЖЕНИЕ**

Пока гнездо не используется, оно всегда должно быть закрыто заглушкой.

### Электрическое гнездо в грузовом отделении\*



Для доступа к электрическому гнезду откиньте крышку. Питание на гнездо



### Комфорт в салоне

подается даже, когда дистанционный ключ не вставлен в замок зажигания.



#### ВНИМАНИЕ

Помните, что использование этого электрического гнезда при неработающем двигателе может привести к разрядке аккумуляторной батареи.



## Bluetooth, "свободные руки"\*

### Общие сведения

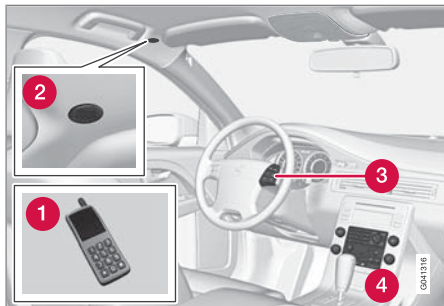

Обзор системы.

- 1 Мобильный телефон
- 2 Микрофон
- 3 Клавиатура на рулевом колесе
- 4 Центральная консоль

### Bluetooth™

Мобильный телефон с Bluetooth™ можно подключить к аудиосистеме без использования проводов. Аудиосистема в этом случае выполняет функцию "свободные руки" с возможностью дистанционного управления некоторыми функциями мобильного телефона. Мобильным телефоном можно управ-

лять с собственной клавиатуры телефона независимо от того, подключен он или нет.

### ВНИМАНИЕ

Лишь некоторые мобильные телефоны полностью совместимы с функцией громкой связи. Volvo рекомендует обратиться к официальному дилеру Volvo или на сайт [www.volvocars.com](http://www.volvocars.com), чтобы получить информацию о совместимых телефонах.

### Функции телефона, обзор органов управления

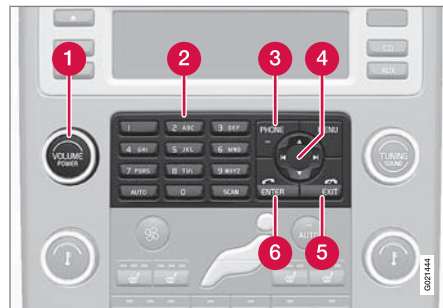

Панель управления в средней консоли.

- 1 **VOLUME** – Аналогичная функция имеется на клавиатуре рулевого колеса.
- 2 Кнопки с цифрами и буквами

- 3 **PHONE** – Вкл/Выкл и положение ожидания (standby)
- 4 Джойстик
- 5 **EXIT** – Прерывание/отказ от приема телефонного звонка, удаление введенных знаков, отмена выбранной функции. Аналогичная функция имеется на клавиатуре рулевого колеса.
- 6 **ENTER** – Принять вызов. При нажатии на клавишу появляется последний набранный номер. Аналогичная функция имеется на клавиатуре рулевого колеса.

### Приведение в действие

Меню управляются с центральной консоли и клавиатуры на рулевом колесе. Общую информацию об обращении с меню см. стр. 132.

### Активирование/отключение

Кратким нажатием на **PHONE** активируется функция "свободные руки". Текст **ТЕЛЕФОН** в верхней части дисплея указывает, что он находится в режиме телефона. Символ  показывает, что функция громкой связи активирована.

Длительным нажатием на **PHONE** отключается функция "свободные руки" и отсоединяется подключенный телефон.

\* Опция/дополнительное оборудование, дополнительную информацию см. Введение.



## Bluetooth, "свободные руки"\*

### Подключение мобильного телефона

Подсоединение мобильного телефона может происходить разными способами в зависимости от того, был ли мобильный телефон подсоединен ранее. Если мобильный телефон подсоединяется впервые, следуйте инструкциям, приведенным ниже:

Альтернатива 1 – через систему меню автомобиля

1. Сделайте телефон доступным для поиска/узнаваемым для Bluetooth™, см. руководство для мобильного телефона или [www.volvocars.com](http://www.volvocars.com).
2. Активируйте функцию "свободные руки" с помощью **PHONE**.
  - > На дисплее показывается выбор меню **Добавить телефон**. Если один или несколько телефонов уже зарегистрированы, то они также показываются.
3. Выберите **Добавить телефон**.
  - > Аудиосистема ведет поиск ближайших мобильных телефонов. Поиск занимает примерно 30 секунд. Найденные мобильные телефоны показываются на дисплее с соответствующими именами в Bluetooth™.

Название функции "свободные руки" в Bluetooth™ показывается в мобильном телефоне в виде **My Car**.

4. Выберите один из мобильных телефонов на дисплее аудиосистемы.
5. Введите с клавиатуры мобильного телефона цифровой ряд, который показывается на дисплее аудиосистемы.

Альтернатива 2 – через систему меню телефона

1. Активируйте функцию "свободные руки" с помощью **PHONE**. Если уже есть подключенный телефон, отключите его.
2. Проведите поиск с Bluetooth™ мобильного телефона, см. руководство для мобильного телефона.
3. Выберите **My Car** в списке устройств, имеющихся в вашем мобильном телефоне.
4. После запроса PIN-кода введите в мобильном телефоне PIN-код "1234".
5. Выберите подсоединение к **My Car** с мобильного телефона.

Мобильный телефон регистрируется и подключается автоматически к аудиосистеме, пока на дисплее показывается текст

**Синхронизация.** Дополнительную информацию о регистрации мобильного телефона см. стр. 215.

После завершения подключения на дисплее появляется символ  и имя мобильного телефона в Bluetooth™. После этого Вы можете управлять мобильным телефоном через аудиосистему.

### Совершение вызова

1. Убедитесь, что текст **ТЕЛЕФОН** показывается в верхней части дисплея и виден символ .
2. Наберите номер или воспользуйтесь телефонной книжкой, см. стр. 215.
3. Нажмите **ENTER**.

Разговор прерывается с помощью **EXIT**.

### Отключение мобильного телефона

Автоматическое отключение происходит, если мобильный телефон оказывается за пределами зоны действия аудиосистемы. Дополнительную информацию о подключении см. стр. 215.

Отключение вручную происходит при отключении функции "свободные руки" в результате длительного нажатия **PHONE**. Функция громкой связи отключается также,



### Bluetooth, "свободные руки"\*

когда мотор останавливается или открывается дверь<sup>1</sup>.

При отсоединении мобильного телефона текущий разговор можно продолжить через встроенный в мобильный телефон микрофон и динамик.

#### ВНИМАНИЕ

Для некоторых мобильных телефонов переход от функции "свободные руки" должен подтверждаться на клавиатуре телефона.

### Функции вызова

#### Входящий вызов

Звонок принимается с помощью **ENTER**, даже если аудиосистема находится, например, в режиме CD или FM. Откажитесь от звонка или завершите с помощью **EXIT**.

#### Авто-ответ

Функция авто-ответа позволяет принимать входящие звонки автоматически.

- Активируется/отключается в **Настройки телефона → Опции звонка → Авто-ответ.**

#### Меню входящих звонков

Нажмите **MENU** или **ENTER** во время текущего разговора, чтобы получить доступ к следующим функциям:

- **Убрать звук микрофона** – микрофон аудиосистемы отключается.
- **Перед. звон. на моб.т.** – вызов переключается на мобильный телефон.

#### ВНИМАНИЕ

Для некоторых моделей мобильных телефонов подключение отключается при использовании функции индивидуального разговора. Это нормально. Функция "свободные руки" запрашивает, хотите ли подключиться вновь.

- **Телефонная книга** – поиск в телефонной книжке.

#### ВНИМАНИЕ

Новый разговор не может начаться во время текущего разговора.

### Настройки аудио

#### Громк. тел. зв.



Громкость разговора можно регулировать, когда функция "свободные руки" находится в режиме телефона. Используйте клавиатуру на рулевом колесе или **VOLUME**.

#### Громкость аудиосистемы

При отсутствии текущего разговора громкость аудиосистемы регулируется обычным способом с помощью **VOLUME**. Для регулировки громкости аудиосистемы во время текущего разговора Вы должны переключиться на один из источников звучания.

Источник звучания может автоматически заглушаться при входящем звонке в **Настройки телефона → Звук и громкость → Приглушить радио.**

#### Громкость звонка

Откройте **Настройки телефона → Звук и громкость → Громкость звонка** и отрегулируйте с помощью  /  на джойстике.

#### Сигналы звонка

Сигналы звонка, включенные в функцию "свободные руки", можно выбрать в **Настройки телефона → Звук и громкость**

<sup>1</sup> Только Keyless Drive.



## Bluetooth, "свободные руки"\*

→ Сигналы звонка → Сигнал звонка 1, 2, 3, и т.д.

**ВНИМАНИЕ**

Сигнал звонка подключенного мобильного телефона не выключается при использовании одного из сигналов системы "свободные руки".

Для выбора сигнала звонка подключенного телефона<sup>2</sup> перейдите в **Настройки телефона** → **Звук и громкость** → **Сигналы звонка** → **Исп. сигнал моб.тел.**

**Подробнее о регистрации и подключении**

Можно зарегистрировать максимум пять мобильных телефонов. Каждый телефон проходит регистрацию один раз. После регистрации мобильный телефон не должен оставаться узнаваемым/доступным для поиска. За один раз можно подключить только один телефон. Телефоны можно снять с регистрации в **Bluetooth** → **Удалить телефон**.

**Автоматическое подключение**

Если при активированной функции "свободные руки" последний подключенный телефон находится в пределах досягаемости, он подключается автоматически. Когда аудиосистема ведет поиск последнего подключенного телефона, название телефона показывается на дисплее. Для переключения к ручному подключению другого телефона, нажмите **EXIT**.

**Подсоединение вручную**

Если Вы хотите подсоединить другой мобильный телефон, не тот который был подсоединен последним, или заменить подключенный мобильный телефон, проделайте следующее:

1. Установите аудиосистему в режим телефона.
2. Нажмите **PHONE** и выберите один из телефонов из списка.

Подсоединение можно также провести с помощью системы меню в **Bluetooth** → **Подключить телефон** или **Сменить телефон**.

**Телефонная книга**

Любые действия с телефонной книжкой предполагают, что текст **ТЕЛЕФОН** показывается вверху на дисплее и виден символ .

Аудиосистема сохраняет копию телефонной книжки каждого зарегистрированного телефона. Телефонная книжка копируется автоматически в аудиосистему при каждом подключении.

- Отключите функцию в **Настройки телефона** → **Синхрон. тел. книгу**. Поиск записей проводится только в телефонной книжке подключенного телефона.

**ВНИМАНИЕ**

Если в мобильный телефон не входит функция копирования телефонной книжки, по завершении копирования показывается **Список пуст**.

Если в этой телефонной книжке содержатся данные о вызываемом абоненте, они показываются на дисплее.

<sup>2</sup> Не поддерживается всеми мобильными телефонами.





## Bluetooth, "свободные руки"\*

### Поиск записи

Самым простым способом поиска в телефонной книжке является длительное нажатие на кнопки 2–9. Таким образом начинается поиск в телефонной книжке по первой букве кнопки.

Телефонную книжку можно также открыть с помощью / на джойстике или / на клавиатуре рулевого колеса. Поиск можно вести также из меню поиска телефонной книжки в **Телефонная книга** →

#### Поиск:

1. Введите начальную букву имени и нажмите **ENTER** или нажмите только **ENTER**.
2. Выберите имя и нажмите **ENTER**, чтобы совершить звонок.

### Управление голосом

Функция управления голосом для совершения звонков в мобильном телефоне может использоваться удерживанием **ENTER**.

### Номер телефона для автоответа

Номер телефона для голосовой почты можно изменить в **Настройки телефона** → **Опции звонка** → **Номер голосовой почты**. Если в памяти такой номер отсутствует, это меню можно открыть длительным нажатием на 1. Длительно нажмите на

1, чтобы использовать сохраненный в памяти номер.

### Списки звонков

Списки звонков копируются в функцию "свободные руки" каждый раз при новом подсоединении, а затем редактируются во время подсоединения. Нажмите **ENTER**, чтобы открыть последние выполненные звонки. Прочие списки звонков находятся в **Реестр звонков**.

**ВНИМАНИЕ**  
 Некоторые мобильные телефоны открывают список последних сделанных звонков в обратном порядке.

### Ввод текста

Ввод текста осуществляется с клавиатуры центральной консоли. Нажмите один раз для ввода первого знака на кнопке, два раза для второго знака и т.п. Продолжайте нажимать для ввода нескольких знаков, см. таблицу далее.

Кратким нажатием **EXIT** удаляется введенный знак. Длительным нажатием **EXIT** удаляются все введенные знаки. Переход между знаками с помощью / на джойстике.

Кнопка а	Принцип действия
1	Пробел . 1 - ? ! , : " ' ( )
2 ABC	A B C 2 Ä Å À Æ Ç
3 DEF	D E F 3 È É
4 GHI	G H I 4 Ì
5 JKL	J K L 5
6 MNO	M N O 6 Ñ Ò Õ Ø
7 PQRS	P Q R S 7 ß
8 TUV	T U V 8 Ü Ù
9 WXYZ	W X Y Z 9
AUTO *	Кратко нажмите, если Вы хотите ввести одной и той же кнопкой два знака друг за другом.



## Bluetooth, "свободные руки"\*

Кнопка	Принцип действия
0 +	+ 0 @ * # & \$ £ / %
SCAN #	Переключение между заглавными и строчными буквами.



## Встроенный телефон\*

### Общие сведения

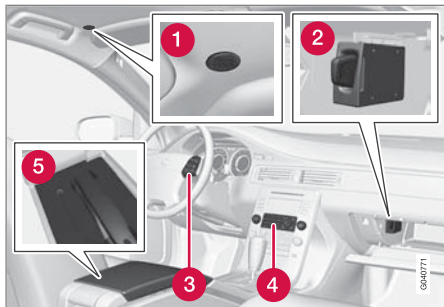

Обзор системы.

- 1 Микрофон
- 2 Считывающее устройство для SIM-карты
- 3 Клавиатура см. стр. 151.
- 4 Панель управления
- 5 Личная телеф. трубка

### Безопасность

Обслуживание телефона следует проводить в мастерской. Volvo рекомендует обратиться на официальную станцию техобслуживания Volvo. Встроенный телефон следует отключать во время заправки топливом или вблизи мест проведения взрывных работ. IDIS ограничивает доступ в

систему меню в зависимости от скорости автомобиля, см. стр. 220.

### Приведение в действие

#### SIM карта

Телефоном можно пользоваться только при наличии действующей SIM-карты (Subscriber Identity Module). Установку см. стр. 221. Аварийный вызов по номеру телефона спасательных служб можно выполнить без SIM-карты.



#### ВНИМАНИЕ

Встроенный телефон не может считывать SIM карту типа 3G. Комбинированная 3G/GSM карта принимается. При необходимости замены SIM карты обратитесь к оператору сети.

### Меню и органы управления

Обращение с меню проводится с панели управления 4 и клавиатуры 3 на рулевом колесе. Общую информацию об обращении с меню см. стр. 132. Информацию об органах управления телефоном см. стр. 212.

#### Вкл/Выкл

Включите телефон кратким нажатием **PHONE**. При необходимости введите PIN код. Символ  показывает, что телефон

включен. Когда показывается этот символ, Вы можете принять вызов, даже если, например, на дисплее выведено меню CD. Для использования меню телефона и возможности совершить звонок, кратко нажмите **PHONE**. Текст **ТЕЛЕФОН** показывает, что меню телефона активировано.

Отключите телефон длительным нажатием **PHONE**.

### Функции вызова

#### Совершение вызова

1. Включите телефон.
2. Если **ТЕЛЕФОН** не показывается на дисплее, кратко нажмите **PHONE**.
3. Наберите номер или воспользуйтесь телефонной книжкой, см. стр. 219.
4. Нажмите **ENTER** для разговора по громкой связи или поднимите трубку для индивидуального разговора. Трубка снимается, если ее потянуть вниз.

#### Завершение разговора

Завершите разговор с помощью **EXIT** или положите телефонную трубку.

#### Входящий вызов

Нажмите **ENTER** для разговора по громкой связи или поднимите трубку для индиви-

\* Опция/дополнительное оборудование, дополнительную информацию см. Введение.

**Встроенный телефон\***

дуального разговора. Если вызов поступает, когда телефонная трубка снята, ответить на звонок следует, используя **ENTER**.

Завершите разговор с помощью **EXIT** или положите телефонную трубку. Откажитесь от разговора с помощью **EXIT**.

**Авто-ответ**

См. стр. 214.

**Ожидающий звонок**

Эта функция позволяет ответить на новый вызов во время ведения текущего разговора. Новый вызов принимается, как обычно, а предыдущий переводится в режим удержания.

- Активируется/отключается в **Настройки телефона → Опции звонка → Ожидание звонка**.

**Автоматическая переадресация**

Входящий вызов можно автоматически переадресовать в зависимости от типа вызова и ситуации.

- Активируется/отключается в **Опции звонка → Переадресация**.

**Во время текущего разговора**

Чтобы выйти в меню входящих звонков во время текущего разговора, нажмите **MENU** или **ENTER**.

**Совершение вызова**

1. Переведите вызов в режим удержания в **Ждать**.
2. Наберите номер абонента или используйте выбор меню **Телефонная книга**.

Переключение между участниками разговора осуществляется с помощью **Обмен**.

**Совещание по телеф**

В конференц-связи участвуют несколько абонентов. Ее можно начать при наличии одного текущего разговора и одного вызова в режиме удержания. Выбор меню **Объединить** включает конференц-связь.

Все текущие разговоры завершаются, когда завершается конференц-связь.

**Переключение между телефонной трубкой и громкой связью**

Чтобы перейти от громкой связи к телефонной трубке, снимите трубку и выберите в меню.

Перейти от личной телефонной трубки к громкой связи можно в выборе меню **Громкоговоритель**.

**Положение для индивидуального разговора**

Положение для индивидуального разговора означает, что микрофон отключен, см. стр. 218.

- Активировать/отключить микрофон можно в выборе меню **Микрофон вкл/выкл**.

**Настройки аудио****Громк. тел. зв.**

В телефоне используются динамики передних дверей. Громкость разговора можно регулировать, когда текст **ТЕЛЕФОН** появится в верхней части дисплея.

- Используйте клавиатуру на рулевом колесе или **VOLUME**.

**Громкость аудиосистемы**

См. стр. 152.

**Сигналы и громкость**

Сигнал звонка изменяется в **Настройки телефона → Звук и громкость → Сигналы звонка**.

Сигнал поступления сообщения активируется/отменяется в **Настройки телефона → Звук и громкость → Звонок сообщения**.



### Встроенный телефон\*

Громкость сигнала звонка регулируется в **Настройки телефона** → **Звук и громкость** → **Громкость звонка**. Регулировку проводите с помощью ▲ / ▼ на джойстике.

#### Телефонная книга

Данные записи можно сохранить в SIM-карте или телефоне.

#### Сохранение записи в телефонной книге

1. Нажмите **MENU** и перейдите к **Телефонная книга** → **Новый контакт**.
2. Введите имя и нажмите **ENTER**. Информацию о вводе текста см. ниже.
3. Введите номер и нажмите **ENTER**.
4. Перейдите к **SIM карта** или **Память телефона** и нажмите **ENTER**.

#### Ввод текста

См. стр. 216.

#### Поиск записи

См. стр. 216.

#### Удаление записей

Чтобы удалить одну запись в телефонной книге, выделите ее и нажмите **ENTER**. Затем перейдите к **Стереть** и нажмите **ENTER**.

Удалите все записи в **Телефонная книга** → **Стереть SIM** или **Стереть телефон**.

#### Копирование между SIM-картой и телефонной книгой

Перейдите к **Телефонная книга** → **Копировать весь** → **SIM в телефон** или **Телефон в SIM** и нажмите **ENTER**.

#### Номер телефона для автоответа

См. стр. 216.

#### Прочие функции и установки

##### IDIS

IDIS (Intelligent Driver Information System) может в сложных дорожных ситуациях задерживать или отменять сигналы поступающих телефонных звонков. Это позволяет не отвлекать внимание от управления автомобилем.

– IDIS отключается в **Настройки телефона** → **IDIS**.

##### Чтение сообщений

1. Перейдите к **Сообщения** → **Читать** и нажмите **ENTER**.
2. Выберите сообщение и нажмите **ENTER**.

3. Текст сообщения показывается на дисплее. Другие выборы осуществляются нажатием на **ENTER**.

#### Написать и отправить сообщения

1. Перейдите к **Сообщения** → **Написать новое** и нажмите **ENTER**.
2. Введите текст и нажмите **ENTER**. Информацию о вводе текста см. стр. 216.
3. Перейдите к **Отправить** и нажмите **ENTER**.
4. Введите номер телефона и нажмите **ENTER**.

#### Настройки сообщений

Обычно настройки сообщений не изменяются. Дополнительную информацию об этих настройках можно получить у оператора сети. В **Сообщения** → **Настройки сообщений** имеется три выбора:

- **Номер SMSC** – Указывается сервисный центр передачи сообщений.
- **Время действия** – Указывается, как долго сообщение хранится в сервисном центре.
- **Тип сообщения**.

\* Опция/дополнительное оборудование, дополнительную информацию см. Введение.



## Встроенный телефон\*

### Списки звонков

В **Реестр звонков** хранятся списки входящих, исходящих и пропущенных звонков. Исходящие звонки также показываются, если нажать **ENTER**. Номера телефонов из списка могут сохраняться в телефонной книжке.

### Продолж. звонка

Длительность разговора сохраняется в **Реестр звонков** → **Продолж. звонка**.

- Обнуление значений проводится в **Реестр звонков** → **Продолж. звонка** → **Сбросить таймеры**.

### Показать/скрыть номер от участника разговора

Номер телефона можно временно скрыть в **Опции звонка** → **Послать мой номер**.

### Номер IMEI

Для блокирования телефона необходимо сообщить оператору сети номер IMEI телефона.

- Наберите **\*#06#**, чтобы вывести номер на дисплей. Запишите его и сохраните в надежном месте.

### Выбор сети

Оператора можно выбирать автоматически или вручную в **Настройки телефона** → **Выбор сети**.

### SIM код и безопасность

С помощью PIN-кода можно защитить SIM-карту от использования посторонними лицами.

Код изменяется в **Настройки телефона** → **Редактировать PIN код**.

Уровень защиты изменяется в **Настройки телефона** → **Безопасность SIM**.

Наивысший уровень защиты достигается выбором **Вкл**. В этом случае код запрашивается каждый раз при включении телефона.

Второй уровень защиты достигается выбором **Автоматический**. В этом случае телефон сохраняет код и автоматически вводит его при включении телефона. При использовании SIM-карты в другом телефоне код необходимо вводить вручную.

Самый низкий уровень защиты достигается выбором **Выкл**. В этом случае SIM-карта может использоваться без кода.

### Возврат к заводским установкам

Сброс всех настроек телефона проводится в **Настройки телефона** → **Сбросить настр. тел.**

### Установка SIM-карты

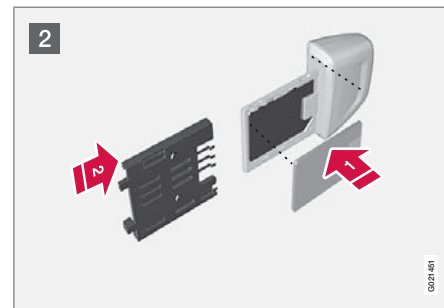
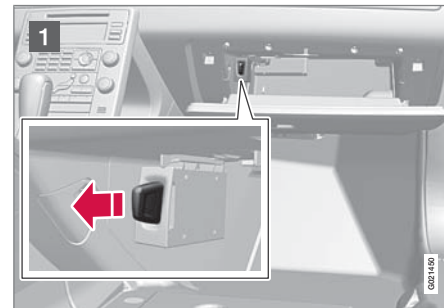



04





### Встроенный телефон\*

- 1 Убедитесь, что телефон отключен. Выньте держатель SIM-карты, расположенный в перчаточном ящике.
- 2 Расположите SIM-карту металлической стороной к себе , и наденьте футляр держателя SIM-карты . Установите на место держатель.







Рекомендации во время езды.....	226
Заправка топливом.....	229
Топливо.....	230
Погрузка.....	234
Багажное отделение.....	238
Треугольный знак аварийной остановки* .....	242
Езда с прицепом.....	243
Буксировка и эвакуация.....	249

В ПОЕЗДКЕ



05





## Рекомендации во время езды

### Общие сведения

#### Экономичное вождение

Экономичное вождение и охрана окружающей среды означают предвидение дорожной ситуации и плавное вождение, а также адаптацию манеры вождения и скорости к условиям дорожного движения (советы по охране окружающей среды см. стр. 10).

- Не прогревайте двигатель на холостых оборотах, а двигайтесь с небольшой нагрузкой, как только это возможно.
- Холодный двигатель потребляет больше топлива, чем прогретый.
- Не возите в автомобиле ненужные грузы.
- Не пользуйтесь зимними шинами на сухих дорогах.
- Снимайте багажник, если он не используется.
- В холодную погоду пользуйтесь стояночным отопителем\*, чтобы двигатель быстрее достигал нормальной рабочей температуры.

#### Езда по воде

На автомобиле можно ездить по воде глубиной не более 25 см со скоростью не выше 10 км/ч. Особое внимание обращайте на течения.

При езде по воде держите низкую скорость и не останавливайтесь. После выезда из воды слегка нажмите на педаль тормоза и проверьте, достигается ли полный тормозной эффект. Вода и, например, ил могут смочить тормозные накладки, что приведет к задержке в действии тормозов.

После езды по воде и глине очистите электрические контакты электрического подогревателя двигателя и сцепления прицепа.

Не допускайте, чтобы автомобиль долго находился в воде, уровень которой превышает пороги, так как это может стать причиной неисправности в электрической системе автомобиля.

#### ВАЖНО

Вода в воздушном фильтре может привести к повреждению двигателя.

Если глубина больше 25 см, вода может попасть в трансмиссию. При этом снижаются смазочные свойства масла, что сокращает срок службы этих систем.

Если двигатель заглох в воде, не пытайтесь его запустить. Отбуксируйте автомобиль из воды в мастерскую – рекомендуется обращаться на официальную станцию техобслуживания Volvo. Опасность повреждения двигателя.

#### Двигатель и система охлаждения

В некоторых условиях, например, при движении в гористой местности, в условиях очень жаркого климата или с тяжелым грузом, существует риск перегрева двигателя и системы охлаждения. Чтобы двигатель не перегревался:

- Двигайтесь на малых скоростях при буксировке прицепа по длинным, крутым подъемам.
- После езды с высокими нагрузками не выключайте двигатель сразу после остановки.



#### ВНИМАНИЕ

Вентилятор охлаждения двигателя может продолжать работать некоторое время после остановки двигателя.

- Выключайте дополнительные фары, расположенные перед решеткой, при езде в чрезвычайно жаркую погоду.
- Не допускайте, чтобы обороты двигателя превышали 4500 оборотов/минуту (3500 оборотов/минуту для дизельных двигателей) при движении с прицепом или кемпером по пересеченной местности. Температура масла может стать слишком высокой.



## Рекомендации во время езды

### Открытая дверь задка

Не ездите с открытой дверью задка. Если это все же необходимо, то только на короткое расстояние. Закройте все окна, направьте воздух к стеклам и на пол и включите самую высокую скорость вентилятора.

### ПРЕДОСТЕРЕЖЕНИЕ

Не ездите с открытой дверью задка. Ядовитые выхлопные газы могут втягиваться внутрь автомобиля через грузовое отделение.

### Не перегружайте аккумуляторную батарею

Электрооборудование в автомобиле создает различную нагрузку на аккумуляторную батарею. Не оставляйте ключ зажигания в положении II, когда двигатель выключен. Вместо этого используйте положение I, при этом снижается расход электроэнергии.

Обратите внимание также на различное дополнительное оборудование, нагружающее электросистему автомобиля. Не пользуйтесь энергоемким оборудованием, если двигатель не работает. Примеры энергоемкого оборудования:

- вентилятор в салоне
- очиститель ветрового стекла

- аудиосистема (на большой громкости)
- стояночные огни

Если напряжение аккумуляторной батареи низкое, на информационном дисплее появляется сообщение. Функция экономии электроэнергии отключает или снижает некоторые функции, например, вентилятора и аудиосистемы. Зарядите аккумуляторную батарею, включив двигатель.

### Перед длительной поездкой

- Проверьте работу двигателя и расход топлива, который должен быть в норме.
- Проверьте отсутствие течи (топлива, масла или другой жидкости).
- Проверьте все лампы и глубину протектора шин.
- В некоторых странах обязательно иметь с собой треугольный знак аварийной остановки.

### Езда в зимнее время

Проверьте дополнительно перед наступлением холодов:

- В состав охлаждающей жидкости для двигателя должно входить не менее 50 % гликоля. Такой состав защищает двигатель вплоть до прим. до  $-35^{\circ}\text{C}$ . Опти-

мальная защита обеспечивается, если не смешивать различные типы гликоля.

- Топливный бак должен быть заполнен, что предотвращает образование конденсата.
- Вязкость масла для двигателя имеет большое значение. Масла с низкой вязкостью (маловязкие) облегчают пуск в холодную погоду и снижают расход топлива на холодном двигателе. Детальную информацию о подходящих маслах см. стр. 310.

### ВАЖНО

Масло с низкой вязкостью запрещается использовать для тяжелых поездок или в жарком климате.

- На состояние и уровень зарядки аккумуляторной батареи следует обратить особое внимание. В холодную погоду повышаются требования к аккумуляторной батарее, в том время как емкость аккумулятора снижается.
- Используйте омывающую жидкость, чтобы предотвратить образование льда в бачке с омывающей жидкостью.

В случае снега или образования льда на дорогах Volvo рекомендует для наилучшего



### Рекомендации во время езды

сцепления с дорожным покрытием устанавливать зимние шины на все четыре колеса.



#### ВНИМАНИЕ

В соответствии с законодательством некоторых странах использование зимних шин обязательно. Ошипованные шины запрещены в некоторых странах.

#### Скользкое дорожное покрытие

Потренируйтесь в езде по скользким дорогам в специально отведенных местах, чтобы знать, как ведет себя новый автомобиль.



## Заправка топливом

### Заправка топливом

#### Открытие/закрытие крышки топливного бака



Откройте крышку топливного бака кнопкой на панели освещения. Крышка расположена на правом заднем крыле, что указывается стрелкой на символе  информационного дисплея.

Закройте, нажав на крышку так, чтобы услышать щелчок, подтверждающий закрытие.

#### Открытие/закрытие пробки заливной горловины

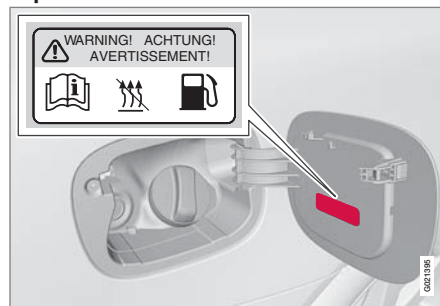

При высокой наружной температуре в баке может возникнуть повышенное давление. Поэтому открывайте крышку медленно.

После заправки установите на место крышку и поверните, пока не услышите один или нескольких щелчков.

#### Заправка топливом

Не заливаете слишком много топлива, завершите заправку, когда пистолет отключается.



#### ВНИМАНИЕ

В жаркую погоду из переполненного бака может вытекать топливо.

#### Открытие крышки топливного бака вручную



Крышку топливного бака можно открыть вручную, если электрический замок не срабатывает из салона.

1. Откройте боковой лючок в грузовом отделении (со стороны крышки топливного бака).
2. Найдите зеленый тросик с ручкой.
3. Потяните назад так, чтобы крышка топливного бака открылась со щелчком.



## Топливо

### Общие сведения о топливе

Запрещается использовать топливо более низкого качества по сравнению с рекомендуемым Volvo, так как это может отрицательно сказаться на мощности двигателя и расходе топлива.

### ПРЕДОСТЕРЕЖЕНИЕ

Ни при каких обстоятельствах не вдыхайте пары топлива и избегайте попадания брызг топлива в глаза.

Если топливо попадает в глаза, снимите, при наличии, контактные линзы, промойте глаза большим количеством воды в течение не менее 15 минут и обратитесь за помощью к врачу.

Запрещается глотать топливо. Топливо, в состав которого входят бензин, биоэтанол или их смесь в любой пропорции и дизель очень ядовито и может привести к необратимым травмам, а если такое топливо проглотить – к летальному исходу. Немедленно обращайтесь к врачу, если Вы проглотили топливо.

### ПРЕДОСТЕРЕЖЕНИЕ

Топливо, пролитое на землю, может воспламениться.

Перед заправкой топливом выключайте топливный отопитель.

Во время заправки никогда не имейте при себе включенный мобильный телефон. Сигнал вызова может вызвать искрообразование и поджечь пары бензина, что в свою очередь может стать причиной пожара и травм.

### ВАЖНО

Смешивание топлива разного типа или использование не рекомендованного топлива приводит к прекращению действия гарантии Volvo, а также дополнительных договоров на техобслуживание. Это относится ко всем двигателям. **ВНИМАНИЕ!** Не относится к автомобилям с двигателями, приспособленными для этанолового топлива (E85).

### ВНИМАНИЕ

Экстремальные погодные условия, движение с прицепом или езда в горах в сочетании с качеством топлива – все это факторы, влияющие на приемистость автомобиля.

### Бензин

Бензин должен отвечать нормам EN 228. Большинство двигателей может работать на бензине с октановым числом 95 и 98. Бензин с октановым числом 91 следует использовать только в крайнем случае.

- Топливо с октановым числом 95 может использоваться для эксплуатации в нормальных условиях.
- Топливо с октановым числом 98 рекомендуется для максимальной мощности и минимального потребления топлива.

При эксплуатации автомобиля в жаркую погоду при температуре выше +38 °C для достижения максимальной мощности и минимального расхода топлива рекомендуется использовать топливо с наиболее высоким октановым числом.

### ВАЖНО

- Чтобы не повредить катализатор, пользуйтесь только неэтилированным бензином.
- Не пользуйтесь присадками, не рекомендованными Volvo.

### Катализаторы

Катализаторы предназначены для очистки отработанных газов. Они расположены



вблизи двигателя, чтобы быстро достигалась рабочая температура.

Катализаторы состоят из монолитного блока (керамзит или металл), в котором проходят каналы. На стенки каналов нанесено покрытие из платины/родия/палладия. Эти металлы выполняют функцию катализатора, т.е. ускоряют химические процессы, но при этом сами не расходуются.

#### Лямбда-зонд™ кислородный датчик

Лямбда-зонд является частью системы регулирования. Он служит для уменьшения выбросов и улучшает процесс использования топлива.

Кислородный датчик контролирует содержание кислорода в отработавших газах, покидающих двигатель. Измеренное значение анализа отработавших газов вводится в электронную систему, которая непрерывно регулирует работу форсунок. Соотношение между количеством топлива и воздуха, поставляемым в двигатель, регулируется постоянно. Регулирование создает оптимальный режим для эффективного сгорания, снижая с помощью трехканального катализатора вредные вещества (углеводороды, монооксид углерода и оксиды азота).

#### Биоэтанол E85

Не вносите изменения в топливную систему или компоненты топливной системы и не заменяйте компоненты деталями, которые не предназначены для использования с биоэтанолом.



#### ПРЕДОСТЕРЕЖЕНИЕ

Метанол запрещается использовать. На табличке внутри крышки топливного бака указано альтернативное топливо.

Использование компонентов, не предназначенных для двигателей, работающих на биоэтаноле, может привести к пожару, травмам и повреждению двигателя.

#### Запасная канистра

В запасную канистру, хранимую в автомобиле, следует заливать бензин, см. стр. 108.



#### ПРЕДОСТЕРЕЖЕНИЕ

Этанол восприимчив к искрообразованию, и в запасной канистре, заполненной этанолом, могут образовываться взрывоопасные газы.

#### Дизель

Дизельное топливо должно отвечать нормам EN 590 или JIS K2204. Дизельные двигатели чувствительны к загрязнению, например, высокому содержанию частиц серы. Используйте дизельное топливо только известных производителей. Никогда не заправляйте дизельное топливо сомнительного качества.

В дизельном топливе при низких температурах (от  $-6^{\circ}\text{C}$  до  $-40^{\circ}\text{C}$ ) может образовываться осадок парафина, который может затруднять запуск двигателя. Крупные нефтяные компании поставляют также специальное дизельное топливо, предназначенное для наружной температуры вблизи точки замерзания. По сравнению с обычным топливом оно обладает пониженной вязкостью и меньшей склонностью к кристаллизации парафина.

Вероятность образования конденсата в топливном баке уменьшается, если он всегда заполнен. При заправке следите за чистотой вокруг заправочной горловины. Не допускайте попадания топлива на лакокрасочное покрытие. Промойте загрязненные топливом места водой с мылом.





## Топливо

### ! ВАЖНО

Разрешается использовать только топливо, отвечающее европейскому стандарту для дизельного топлива.

Допускается максимальное содержание серы 50 промилей.

### ! ВАЖНО

Запрещается использовать следующее топливо, аналогичное дизельному:

- Специальные добавки
- Дизельное топливо для судовых дизелей
- Котельное топливо
- RME<sup>1</sup> (растительный метиловый эфир) и растительное масло.

Такое топливо не отвечает требованиям Volvo и увеличивает износ и вызывает повреждения двигателя, которые не охватываются гарантией Volvo.

### Остановка подачи топлива

После остановки двигателя из-за отсутствия топлива топливной системе необходимо немного времени для проведения проверки. Поэтому перед пуском двигателя выполните следующее:

1. Залейте в бак не менее 5 литров дизельного топлива.
2. Вставьте дистанционный ключ в замок запуска и легко нажмите, так чтобы он втянулся в замок (см. стр. 77).
3. Нажмите кнопку **START**, но **не** выжимайте педаль тормоза и/или сцепления.
4. Подождите прим. 1 минуту.
5. Для пуска двигателя: Выжмите педаль тормоза и/или сцепления и нажмите еще раз кнопку **START**.

### Слив конденсата из топливного фильтра

В топливном фильтре от топлива отделяется конденсат. Иначе конденсат может нарушить работу двигателя.

Слив конденсата из топливного фильтра следует проводить в соответствии с интервалами техобслуживания, указанными в Книжке по гарантии и сервису, или если подозреваете, что использовали загрязненное топливо.

### ! ВАЖНО

Некоторые специальные добавки препятствуют сепарации воды в топливном фильтре.

### Фильтр грубой очистки дизельного топлива (DPF)

Для более эффективной очистки отработавших газов в автомобилях с дизельным двигателем устанавливается фильтр частиц. При нормальных условиях эксплуатации частицы в отработавших газах задерживаются фильтром. Для сжигания этих частиц и очистки фильтра запускается, т.н. процесс регенерации. Для этого необходимо, чтобы двигатель достиг нормальной рабочей температуры.

Регенерация фильтра происходит автоматически с интервалом в 30-90 миль в зависимости от условий эксплуатации. Обычно регенерация занимает 10-20 минут. При низкой средней скорости на это может потребоваться больше времени. Во время регенерации несколько возрастает расход топлива.

### Регенерация в холодную погоду

Если автомобиль в холодную погоду часто эксплуатируется на короткие расстояния, двигателем не достигается нормальная рабочая температура. Это означает, что регенерация фильтра частиц дизельного топлива не происходит, и фильтр не очищается.

<sup>1</sup> Дизельное топливо может содержать некоторую добавку RME, количество которого не следует увеличивать.



Когда фильтр заполнен частицами прим. на 80 %, на приборной панели включается желтый информационный символ, а на дисплее приборной панели появляется сообщение **Засор.саж.фильтр См.руководство**.

Начните регенерацию фильтра во время поездки в автомобиле, желательно, по шоссе или автостраде, с тем чтобы была достигнута рабочая температура двигателя. Затем автомобиль должен быть в движении еще прим. 20 минут.

После завершения регенерации предупреждающее сообщение исчезает автоматически.

В холодную погоду пользуйтесь стояночным отопителем\*, чтобы двигатель быстрее достигал нормальной рабочей температуры.

### **ВАЖНО**

Если фильтр полностью забит частицами, могут появиться трудности с пуском двигателя, и фильтр не будет функционировать. При этом существует риск замены фильтра.

### **Расход топлива и выбросы диоксида углерода**

Расход топлива может иметь другое значение, если автомобиль оснащен дополнительным оборудованием, влияющим на массу автомобиля. Информацию и массах см. на стр. 305 и в таблице на стр. 316.

На расход топлива также влияет манера езды и другие не технические факторы.

Расход топлива возрастает, а мощность двигателя снижается при использовании бензина с октановым числом 91.

### **ВНИМАНИЕ**

Экстремальные условия эксплуатации, наличие прицепа или высокогорная местность в сочетании с качеством топлива являются факторами, которые могут повлиять на мощность двигателя.



## Погрузка

### Общие сведения

Допустимая нагрузка зависит от рабочего веса автомобиля. Общий вес пассажиров и всего дополнительного оборудования пропорционально на этот же вес снижают грузоподъемность автомобиля. Дополнительную информацию о различных весах см. стр. 305.

### ПРЕДОСТЕРЕЖЕНИЕ

Динамические характеристики автомобиля зависят от веса и размещения груза.

### Загрузка багажного отделения



Крышку багажника можно открыть кнопкой на панели освещения или дистанционным ключом, см.

стр. 58.

- Прижмите груз вплотную к спинке переднего сидения.
- Располагайте широкий груз по центру.
- Тяжелые предметы следует располагать как можно ниже.
- Закрывайте острые края чем-то мягким, чтобы не повредить обивку.
- Весь груз следует закреплять ремнями или стяжными лентами в проушинах для крепления груза.

### ПРЕДОСТЕРЕЖЕНИЕ

Незакрепленный предмет весом 20 кг может при лобовом столкновении на скорости 50 км/ч создать движущуюся массу, соответствующую 1000 кг.

Обязательно закрепляйте груз.

### ПРЕДОСТЕРЕЖЕНИЕ

Если груз расположен слишком высоко, то защитный эффект противоударных занавесов в облицовке потолка будет отсутствовать или уменьшится. Не кладите груз поверх спинок сидений. Иначе при резком торможении груз может переместиться и травмировать пассажиров в автомобиле.

### ПРЕДОСТЕРЕЖЕНИЕ

Обязательно закрепляйте груз. Иначе при резком торможении он может сместиться внутрь автомобиля и травмировать пассажиров.

Защищайте острые края мягким материалом.

При погрузке или разгрузке длинномерных грузов остановите двигатель и затяните стояночный тормоз. Иначе, если Вы случайно заденете рычаг переключения передач или селектор передач и переместите его в одно из положений движения, автомобиль может придти в движение.

### Складывание спинки заднего сидения

Для облегчения размещения груза в багажном отделении можно разложить задние сидения, см. стр. 82.



## Погрузка

### Крепление груза

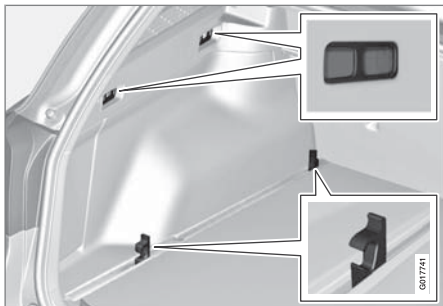

С обеих сторон в багажном отделении имеется несколько точек для крепления груза. Они расположены в полу и в верхней части на боковых сторонах багажного отделения.

### **!** ПРЕДОСТЕРЕЖЕНИЕ

Твердые, острые и/или тяжелые предметы, которые лежат или выступают, могут при резком торможении стать причиной травм.

Всегда закрепляйте большие, тяжелые предметы при помощи ремня безопасности или багажными ремнями.

### Накладки в полу

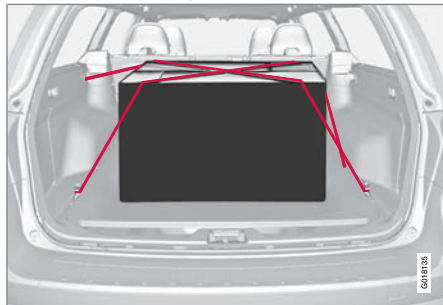

Груз закреплен в верхних и нижних точках.

В полу багажного отделения установлены две накладки с подвижными крепежными скобами, позволяющими крепить предметы с помощью крепежной ленты.

### **!** ВАЖНО

Не используйте составные крепежные ленты, так как они могут повредить точки крепления.

### Чистка

Грязь и посторонние предметы, скопившиеся внутри накладок, могут затруднить перемещение, фиксацию, подъем и снятие крепежных скоб. Возьмите за правило поддерживать чистоту направляющих с помощью пылесоса и влажной ткани.

### Крепежная лента

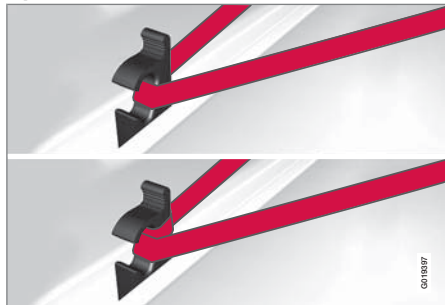

Крепление ленты.

Обернув один раз ленту вокруг крепежной скобы, Вы фиксируете ленту и предотвращаете проскальзывание вокруг скобы.

### **i** ВНИМАНИЕ

Удобная ширина крепежной ленты прим. 25 мм.



## Погрузка

### Перемещение крепежных скоб

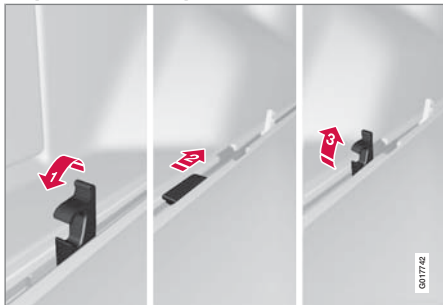

- 1 Утопите крепежную скобу по направлению открытой части.
- 2 Надавите скобу слегка вниз и одновременно переместите в нужное положение.
- 3 Поднимите самозапирающуюся скобу.

### ВНИМАНИЕ

Расстояние между крепежными скобами на шине должно быть как минимум 50 см.

### Снятие крепежной скобы

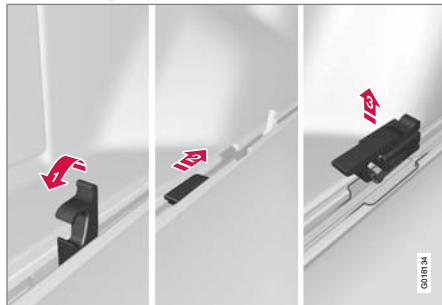

Крепежные скобы можно легко снять с шины, например, для чистки основания шины.

- 1 Утопите крепежную скобу в направлении отверстия в скобе.
- 2 Надавите скобу слегка вниз и одновременно переместите к расширению в шине.
- 3 Поднимите скобу вверх.

Фиксация скобы проводится в обратном порядке.

### ВНИМАНИЕ

Для того, чтобы вновь вставить в шину скобу, ее необходимо при этом слегка надавить вниз.

### Правильная/неправильная установка крепежной скобы

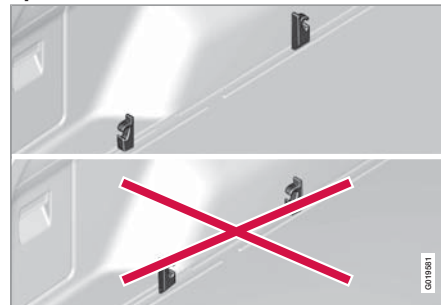

Следите за правильной установкой скоб для крепления груза!

Очень важно правильно устанавливаться крепежные скобы. Скобы должны быть направлены друг к другу разомкнутыми сторонами.

** ПРЕДОСТЕРЕЖЕНИЕ**

Следите за правильной установкой скоб для крепления груза. Иначе под действием крепежной ленты скоба может упасть, и лента соскользнет.



## Багажное отделение

### Держатель для сумок\*



Держатель пакетов под крышкой в полу.

Держатель удерживает сумки на месте, не допускает, чтобы они перевернулись, и их содержимое оказалось в багажном отделении.

1. Поднимите крышку, являющуюся частью настила в грузовом отделении.
2. Закрепите сумки багажной лентой.

### Защитная сетка\*

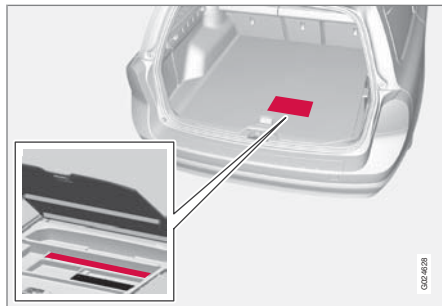

Место для хранения кассет с защитной сеткой.

Скручиваемая защитная сетка в двух кассетах хранится под люком в настиле грузового отделения.

### Крепление кассет с защитной сеткой

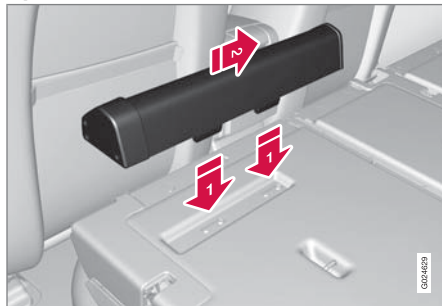

Двухсекционная кассета с защитной сеткой крепится сзади на спинке сидения. Узкая кассета крепится на левой стороне (если смотреть со стороны двери задка).

1. Сложите вперед спинку заднего сидения.
2. Совместите крепежные накладки на кассете с крепежными выступами на спинке **1**.
3. Навесьте кассету на крепежные выступы **2**.
4. Откиньте назад и зафиксируйте спинки.

Снятие кассет проводится в обратном порядке

### Использование защитной сетки

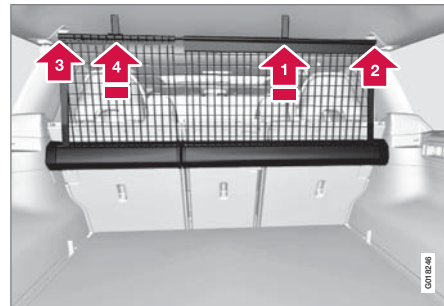



## Багажное отделение

Сетка вытягивается вверх из кассет и запирается автоматически прим. через 1 минуту при условии, что спинки заднего сидения подняты.

- 1) Потяните вверх за петлю правую часть сетки.
- 2) Вставьте штангу в крепление с правой стороны и затем надавите вперед – щелчок указывает, что штанга зафиксирована.
- 3) Вытяните телескопическую часть штанги и защелкните ее с противоположной стороны.
- 4) Вытяните вверх левую часть багажной сетки и, навесив, закрепите на штанге.

Складывание проводится в обратном порядке.

Сеткой можно также пользоваться, когда спинка заднего сидения сложена вперед.

### Демонтаж кассет с сеткой

1. Сверните защитные сетки в кассеты в обратном порядке, см. раздел "Использование защитной сетки".
2. Сложите вперед всю спинку сидения.
3. Потяните кассеты вверх так, чтобы снять их с крепежных накладок.

Храните кассеты в предназначенном для этого месте под настилом в грузовом отделении.

### ПРЕДОСТЕРЕЖЕНИЕ

Груз в багажном отделении должен надежно крепиться, даже при наличии правильно установленной защитной сетки.

### Защитная сетка вместе с защитной шторкой

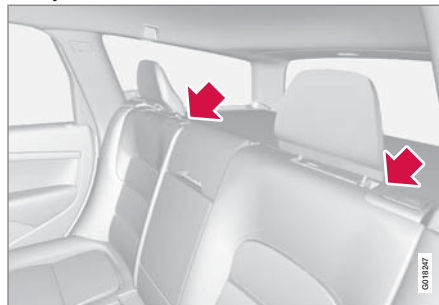

*Петли для вытягивания сетки.*

Защитную сетку можно также развернуть от заднего сидения при вытянутой защитной шторке.

Выполните процедуру, приведенную в разделе "Использование защитной сетки". Расположение петель обозначено стрелками.

### Защитная решетка\*

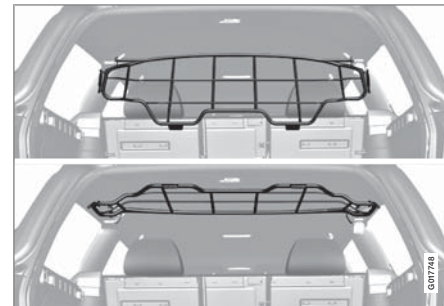

Защитная решетка препятствует перемещению груза в салон при резком торможении. Защитная решетка должна всегда в целях безопасности правильно закрепляться и фиксироваться.

### Поднятие

Возьмитесь за нижний край защитной решетки и потяните назад/вверх.





## Багажное отделение

### **!** ВАЖНО

Защитная решетка не может складываться или разворачиваться при установке защитной шторки.

### Установка на место

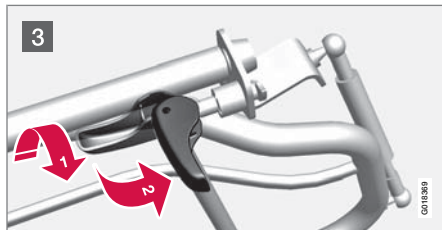
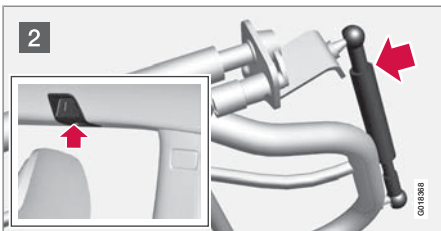

### **i** ВНИМАНИЕ

Легче всего защитную решетку в опущенном положении устанавливают и снимают два человека через задние двери.

При установке ручка должна находиться на передней стороне решетки, см. рисунок 1-3.

Для монтажа защитной решетки следует сложить спинки сидений, см. стр. 81.

- 1 Установите ручку в монтажное положение, см. рисунок. Чтобы ручку можно было повернуть в это положение, на нее следует слегка нажать, см. стрелку.
- 2 Надавите на успокоитель в направлении решетки и совместите решетку с креплением в крыше.
- 3 Поверните ручку на 90° . При необходимости нажмите слегка, как показано

на рисунке 1. Закрепите решетку поворотом ручки на 90° .

### Снятие

Снятие решетки производится в обратном порядке, см. предыдущий раздел "Установка".

### Защитная шторка\*

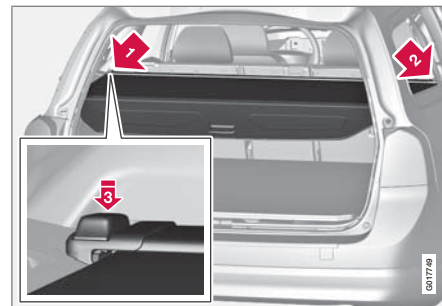

Растяните защитную шторку вверх багажа и подцепите в отверстиях на задних стойках в грузовом отделении.

### **!** ВАЖНО

Защитная решетка не поднимается и не опускается, если установлена защитная шторка.

**Багажное отделение****Установка защитной шторки**

- 1 Заведите один наконечник защиты в углубление на боковой панели.
- 2 Заведите другой наконечник в противоположное углубление.
- 3 Защелкните с обеих сторон. Вы услышите щелчок, и маркировка красного цвета должна исчезнуть.
  - > Проверьте фиксацию обоих наконечников.

**Снятие защитной шторки**

1. Нажмите кнопку на одном наконечнике и выньте его.
2. Осторожно наклоните защиту вверх/наружу, и другой наконечник высвободится автоматически.

**Складывание задней пластины защитной шторки.**

Пластина защитной шторки во втянутом положении выступает горизонтально, когда шторка смонтирована в багажном отделении.

- Слегка потяните пластину назад, освободите из опор и раскройте вниз.

**Длинномерный груз**

Для очень длинных грузов можно также опустить спинку кресла пассажира, см. стр. 79.

**Груз на крыше****Использование багажника**

Чтобы избежать повреждения автомобиля и обеспечения максимальной безопасности во время езды рекомендуется использовать багажники, разработанные Volvo.

Четко выполняйте инструкции по монтажу, приложенные к багажнику.

- Регулярно проверяйте надежность крепления багажника и груза. Тщательно прикрепите груз специальной лентой.
- Распределите груз равномерно на багажнике. Самый тяжелый груз положите вниз.
- Аэродинамическое сопротивление и, следовательно, расход топлива возрастают вместе с размером груза.
- Ведите автомобиль плавно. Избегайте резких ускорений и торможений и жесткого прохождения поворотов.

** ПРЕДОСТЕРЕЖЕНИЕ**

Положение центра тяжести и динамические характеристики автомобиля зависят от груза, размещаемого на крыше.

Информацию о максимально разрешенном грузе на крыше с учетом багажника и багажного кофра, см. стр. 305.



## Треугольный знак аварийной остановки\*

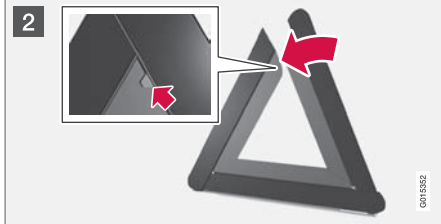
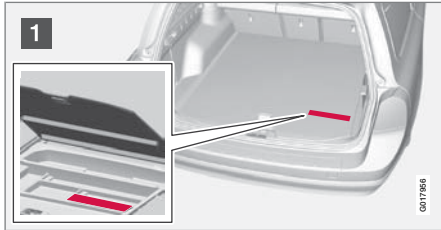

**1** Поднимите напольный коврик и выньте треугольный знак аварийной остановки.

**2** Выньте треугольный знак из чехла, раскройте и соедините две стороны вместе.

**3** Откиньте опоры знака аварийной остановки.

Следуйте действующим правилам использования треугольного знака аварийной остановки. Треугольный знак аварийной остановки ставится в удобном месте с учетом особенностей дорожного движения.

После использования убедитесь, что треугольный знак с чехлом надежно закреплены в багажном отделении.

**ВНИМАНИЕ**

Если крышка в настиле пола не закрыта, скрытое запираение не работает, см. стр. 50.

## Первая помощь\*

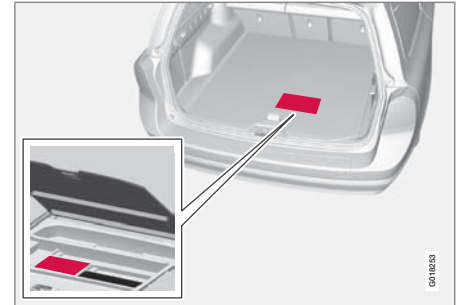

Аптечка первой помощи расположена под настилом в грузовом отделении.

05

\* Опция/дополнительное оборудование, дополнительную информацию см. Введение.



## Езда с прицепом

### Общие сведения

Допустимая нагрузка зависит от рабочего веса автомобиля. Общий вес пассажиров и всего дополнительного оборудования, например, буксирного крюка, пропорционально на этот же вес снижают грузоподъемность автомобиля. Дополнительную информацию о различных весах см. стр. 305.

Если буксирное устройство монтируется Volvo, автомобиль поставляется со всем необходимым оснащением для езды с прицепом.

- Буксирное устройство на автомобиле должно быть разрешенного типа.
- Если буксирный крюк монтируется после поставки автомобиля, проверьте вместе с Вашим дилером Volvo, чтобы в автомобиле имелось все необходимое оборудование для езды с прицепом.
- Груз в прицепе разместите так, чтобы давление на буксирное устройство автомобиля соответствовало указанному максимальному давлению на шар.
- Увеличьте давление в шинах до рекомендуемого значения для полной нагрузки. Местоположение таблички давления в шинах см. стр. 290.
- Регулярно очищайте буксирное устройство и смазывайте консистент-

ной смазкой буксирное шаровое устройство.

- Не ездите с тяжелым прицепом на абсолютно новом автомобиле. Подождите, пока пробег окажется равным не менее 1000 км.
- На длинных и крутых спусках тормоза автомобиля испытывают большие нагрузки по сравнению с обычными условиями. Перейдите на низкую передачу и выровняйте скорость.
- Двигатель испытывает еще большую нагрузку, чем обычно, при вождении с прицепом.
- В жарком климате двигатель может перегреться, если автомобиль тяжело нагружен. В случае повышенной температуры в системе охлаждения двигателя включается предупреждающий символ, и на информационном дисплее показывается **Выс.темп.двигат.** **Остановиться.** Остановитесь, соблюдая меры безопасности, и дайте двигателю охладиться, несколько минут поработав на холостом ходу. Если показывается **Выс.темп.двигат.** **Заглушить двиг. или Низк.ур.охл.жид.** **Заглушить двиг.,** после остановки следует заглушить двигатель.
- В автоматической коробке передач предусмотрена функция защиты, сраба-

тывающая в случае перегрева. В случае повышенной температуры в коробке передач включается предупреждающий символ, и на информационном дисплее показывается **Выс. темп. КПП** **Замедлить ход или Выс. темп. КПП** **Остановиться.** В этом случае выполните указания и замедлите движение или остановите автомобиль, соблюдая меры безопасности, и дайте двигателю поработать несколько минут на холостом ходу, чтобы коробка передач охладилась. В случае перегрева кондиционирование воздуха в автомобиле может временно отключиться.

- Из соображений безопасности вам не следует ехать со скоростью выше 80 км/ч, даже если правила в некоторых странах разрешают движение с более высокой скоростью.
- Во время стоянки автомобиля с автоматической коробкой передач и прицепом селектор передач должен находиться в положении **P**. Обязательно затягивайте стояночный тормоз. Если автомобиль с прицепом устанавливается на стоянку на склоне, для блокировки колес используйте колодки.

### Кабель прицепа

Если буксирное устройство автомобиля оборудовано 13-штекерным разъемом, а прицеп 7-штекерным разъемом, необходим





## Езда с прицепом

специальный переходник. Используйте переходный кабель, одобренный Volvo. Проверьте, чтобы кабель не волочился по земле.

### Указатели поворотов и стоп-сигналы прицепа

Если неисправна одна из ламп указателей поворотов прицепа, символ указателей поворотов в комбинированном приборе мигает быстрее обычного, и на дисплее показывается текст **Неиспр. лампа Поворот прицепа**.

Если неисправна одна из ламп стоп-сигналов прицепа, показывается текст **Неиспр. стоп- сигнал прицепа**.

### Автоматическая коробка передач

#### Стоянка на подъеме

1. Задействуйте стояночный тормоз.
2. Переместите селектор передач в положение **P**.

#### Начало движения на склоне

1. Переместите селектор передач в положение **D**.
2. Отпустите стояночный тормоз.

### Крутые подъемы

- Не выбирайте более высокую передачу, чем двигатель может "осилить". Вожде-

ние на повышенных передачах не всегда экономически выгодно.

- Избегайте ездить с прицепом, если подъем превышает 12 %.

### Регулировка уровня

Задние амортизаторы поддерживают постоянную высоту независимо от загрузки автомобиля (до максимально допустимого веса). Когда автомобиль стоит неподвижно, задняя часть кузова немного опускается – это вполне нормально.

### Масса прицепа

Национальные правила дорожного движения могут накладывать дополнительные ограничения на массу прицепа и скорость. Буксировочный крюк может быть сертифицирован на массу, превышающую максимально разрешенную для буксировки данным автомобилем. Массы прицепов, разрешенные Volvo, см. стр. 307.

### ПРЕДОСТЕРЕЖЕНИЕ

Выполняйте указанные рекомендации в отношении веса прицепа. В противном случае может снизиться управляемость автопоезда при объезде препятствий и торможении.

### Буксирное устройство

Если автомобиль оборудован съемным буксирным крюком, при установке шарового устройства требуется строго выполнять указания по его монтажу, см. стр. 246.

### ПРЕДОСТЕРЕЖЕНИЕ

Если автомобиль оборудован съемным буксирным крюком Volvo:

- Точно следуйте инструкциям по монтажу для буксирного шарового устройства.
- Прежде чем тронуться с места, убедитесь, что шаровое устройство заперто на ключ.
- Убедитесь, что индикатор в окошке имеет зеленый цвет.

### Проверьте, это важно

- Шаровое устройство следует регулярно чистить и смазывать пластичной смазкой.

### ВНИМАНИЕ

Если на шаре используется чехол с демпфером, сцепной шар в смазке не нуждается.



## Езда с прицепом

## Хранение шарового сцепного устройства

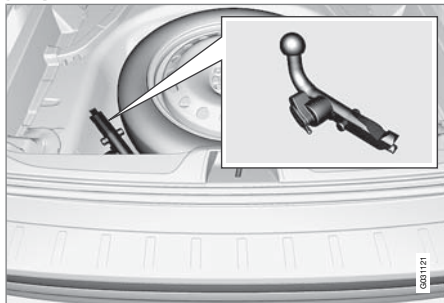

Место хранения шарового сцепного устройства.

**!** **ВАЖНО**

После использования обязательно снимайте шаровое сцепное устройство и храните его в автомобиле в определенном месте, закрепив натяжным ремнем.

## Технические данные

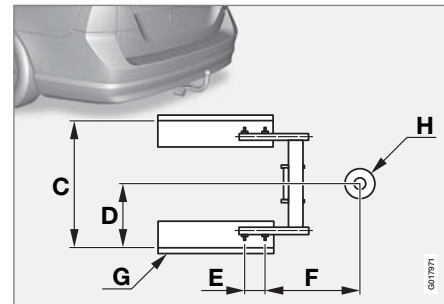
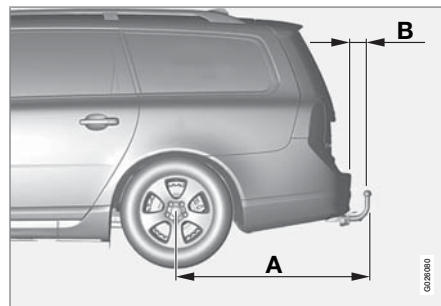

## Размеры, точки крепления (мм)

A (V70)	1129
A (XC70)	1113
B (V70)	93
B (XC70)	77
C	855
D	428
E	112
F	346



## Езда с прицепом

### Размеры, точки крепления (мм)

G	Боковая балка
H	Центр шарового устройства

### Установка шаровой части

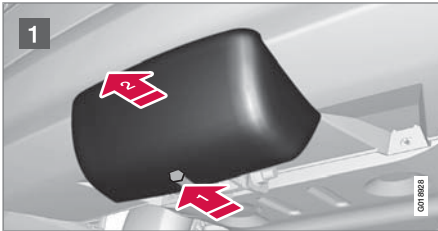

1 Снимите защитную крышку, надавив сначала на фиксатор, а затем потянув крышку назад .

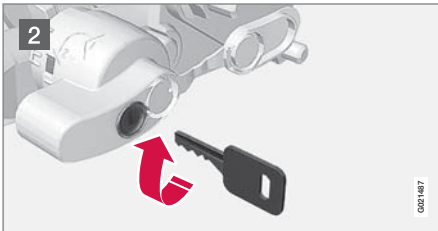

2 Повернув ключ по часовой стрелке, убедитесь, что механизм находится в незапертом положении.

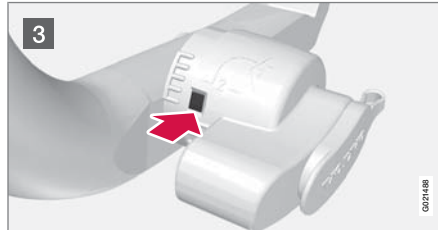

3 Индикаторное окошко должно быть красного цвета.

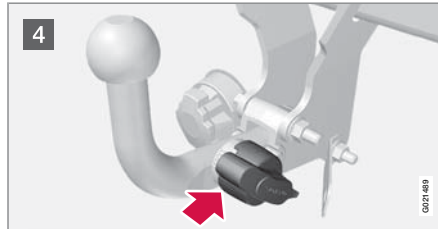

4 Вставьте и вдавите шаровое устройство до щелчка.

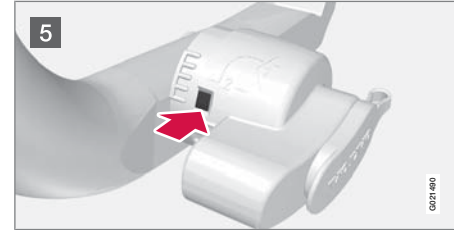

5 Индикаторное окошко должно быть зеленого цвета.

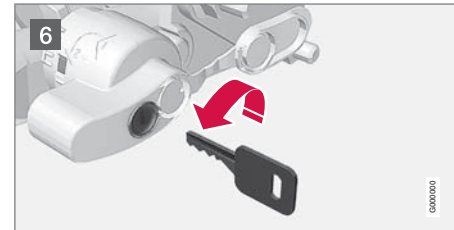

6 Поверните ключ против часовой стрелки в запертое положение. Выньте ключ из замка.



## Езда с прицепом

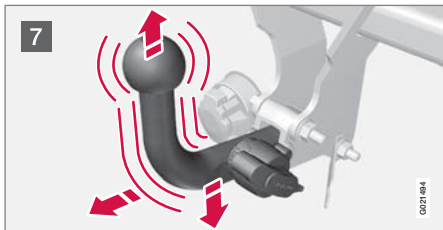

- 7 Убедитесь, что шаровое устройство зафиксировано, подергав вверх, вниз и назад.

### ⚠ ПРЕДОСТЕРЕЖЕНИЕ

Если шаровое устройство установлено неправильно, его следует снять и вновь установить в соответствии с указанными ранее этапами.

### ! ВАЖНО

Нанесите смазку только на собственно сцепной шар, остальные части должны быть чистыми и сухими.



- 8 Страховочный трос.

### ⚠ ПРЕДОСТЕРЕЖЕНИЕ

Убедитесь, что страховочный трос прицепа закреплен в предназначенном для него месте.

### Снятие шарового устройства

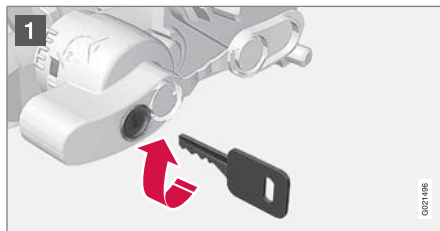

- 1 Вставьте ключ и поверните по часовой стрелке до незапертого положения.



- 2 Нажмите стопорную ручку 1 и поверните против часовой стрелки 2 до щелчка.

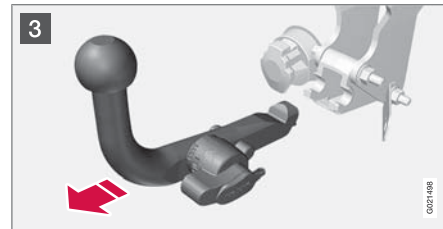

- 3 Поверните вниз до упора стопорную ручку и, удерживая ее, одновременно выньте шаровое устройство назад и вверх.





## Езда с прицепом

### **ПРЕДОСТЕРЕЖЕНИЕ**

При хранении съемного шарового устройства буксирного крюка в автомобиле его следует надежно закреплять, см. стр. 245.



- 4 Задвинув, зафиксируйте защитную крышку.

**Буксировка и эвакуация****Буксировка**

Перед буксировкой автомобиля выясните, какая максимальная скорость буксировки разрешена законом.

1. Для управления автомобилем, вставьте дистанционный ключ в замок запуска, чтобы отпустить замок рулевого колеса, см. стр. 77.
2. Во время буксировки дистанционный ключ должен постоянно находиться в замке запуска.
3. Чтобы избежать резких рывков, следите за тем, чтобы буксировочный трос был все время натянут. Для этого слегка придерживайте ногой педаль тормоза.
4. Будьте готовы к торможению в любой момент.

**⚠ ПРЕДОСТЕРЕЖЕНИЕ**

Перед буксировкой установите дистанционный ключ в замок зажигания, чтобы снять блокировку с замка рулевого колеса (автомобилем можно управлять).

**⚠ ПРЕДОСТЕРЕЖЕНИЕ**

Замок рулевого колеса остается в том положении, в котором он был в момент отключения напряжения. Перед буксировкой замок рулевого колеса должен быть разблокирован. Дистанционный ключ может находиться в положении II. Запрещается вынимать дистанционный ключ из замка зажигания во время движения или буксировки автомобиля.

**⚠ ПРЕДОСТЕРЕЖЕНИЕ**

При выключенном двигателе сервоприводы тормозов и рулевого управления не функционируют. Вам следует нажимать на педаль тормоза прим. в пять раз сильнее, и руль вращается значительно труднее, чем обычно.

**Ручная коробка передач**

- Переместите рычаг переключения передач в нейтральное положение и отпустите стояночный тормоз.

**Автоматическая коробка передач**

- Переместите селектор передач в положение **N** и отпустите стояночный тормоз.

**⚠ ВАЖНО**

Помните, что автомобиль должен буксироваться только вперед.

- Запрещается буксировать автомобиль с автоматической коробкой передач на скорости выше 80 км/ч. Максимально разрешенное расстояние буксировки составляет 80 км.

**2.0**

2.0 с автоматической коробкой передач запрещается буксировать. В связи с тем, что циркуляционный насос с приводом от двигателя не может поддерживать необходимую рабочую температуру масла в коробке передач, существует высокий риск повреждения коробки передач.

Вы можете отбуксировать автомобиль с опасного дорожного участка на короткое расстояние и с малой скоростью – не дальше, чем на 30 км и на скорости не выше 30 км/ч.

**⚠ ВАЖНО**

Буксировка при температуре ниже точки замерзания абсолютно недопустима.



## Буксировка и эвакуация

### Пуск от вспомогательного источника

Запрещается запускать двигатель буксировкой. Пользуйтесь вспомогательным аккумулятором в том случае, если аккумулятор вашего автомобиля разряжен так, что двигатель не запускается, см. стр. 110.

### **!** ВАЖНО

Буксировка автомобиля для запуска двигателя может привести к повреждению катализатора.

### Буксирная скоба

Если автомобиль следует отбуксировать по дороге, используйте буксировочную скобу. Буксировочная скоба закрепляется в нише с правой стороны переднего или заднего бампера.

После использования буксирная скоба снимается и возвращается на место для хранения.

### Установка буксировочной скобы

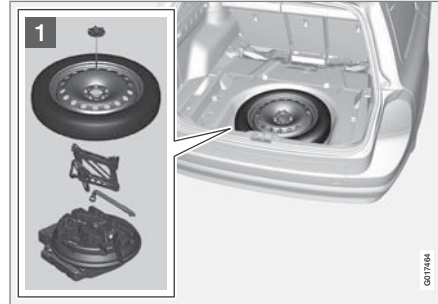

**1** Выньте буксировочную скобу, которая находится под люком в полу грузового отделения.

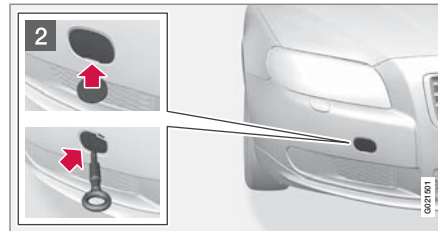

**2** V70: Надавите и отпустите обозначенный край защитной крышки в бампере. Откиньте защитную крышку и надежно

закрутите буксирную скобу вплотную к фланцу.

XC70: Откройте снизу защитную крышку на бампере с помощью шлицевой отвертки или монеты. Надежно завинтите буксировочную скобу вплотную к фланцу. Пользуйтесь баллонным ключом, чтобы вращением закрепить скобу.

### **i** ВНИМАНИЕ

На некоторых автомобилях с установленным буксирным крюком буксировочная скоба в заднем креплении может отсутствовать. В этом случае закрепите буксирный трос в буксирном крюке.

Именно поэтому удобно хранить шаровое устройство съемного буксирного крюка в автомобиле.

### Эвакуация

### **!** ВАЖНО

Помните, что автомобиль должен буксироваться только вперед.

- Полноприводной автомобиль (AWD) с вывешенной передней частью запрещается буксировать со скоростью выше 70 км/ч на расстояние выше 50 км.

**Буксировка и эвакуация**** ПРЕДОСТЕРЕЖЕНИЕ**

Буксировочная скоба предназначена для буксировки по дороге, а не для эвакуации. Пользуйтесь услугами специалистов для проведения эвакуационных работ.

Двигательный отсек.....	254
Лампы.....	260
Щетки стеклоочистителей и омывающая жидкость.....	267
Аккумулятор.....	269
Предохранители.....	272
Колеса и шины.....	280
Уход за автомобилем.....	294

УХОД И ОБСЛУЖИВАНИЕ

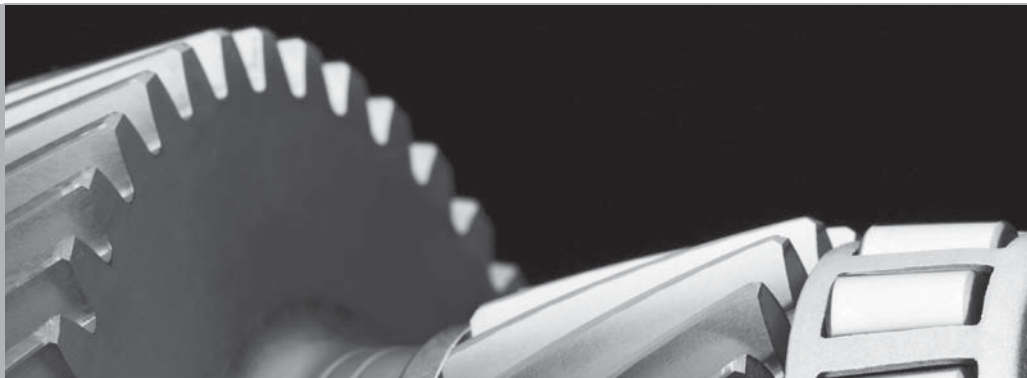

06



## Двигательный отсек

### Общие сведения

#### Программа техобслуживания Volvo

Для поддержания на высоком уровне дорожной безопасности и эксплуатационной надежности Вашего автомобиля Volvo необходимо следовать программе техобслуживания Volvo, которая приведена в Сервисной и гарантийной книжке. Volvo рекомендует доверить техническое обслуживание и ремонт автомобиля официальной станции техобслуживания Volvo. На станциях техобслуживания Volvo имеется обученный персонал, сервисная литература и специальный инструмент, что гарантируют высокое качество технического обслуживания.

#### **!** ВАЖНО

Для того, чтобы гарантия Volvo действовала, прочтите и выполняйте инструкции в Сервисной и гарантийной книжке.

#### Периодически проверяйте

Следующие проверки масел и жидкостей необходимо выполнять регулярно, например, во время заправки:

- Охлаждающая жидкость
- Масло для двигателя
- Масло сервоусилителя руля

- Омывающая жидкость

#### **!** ПРЕДОСТЕРЕЖЕНИЕ

Помните, что вентилятор радиатора может запускаться автоматически через некоторое время после выключения двигателя.

Мойку двигателя проводите только в мастерской. Если двигатель горячий, существует опасность пожара.

#### Подъем автомобиля

#### **i** ВНИМАНИЕ

Volvo рекомендует пользоваться домкратом, предназначенным только для соответствующей модели автомобиля. При выборе домкрата, отличного от рекомендованного Volvo, следуйте инструкциям, прилагаемым к оборудованию

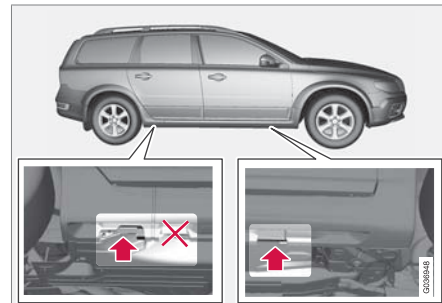

Если автомобиль поднимается с помощью стационарного подъемника, то подъемник следует устанавливать под передний край несущей рамы двигателя.

Не повредите защиту от брызг под двигателем. Обеспечьте установку подъемника таким образом, чтобы автомобиль не мог сползти с него. Всегда пользуйтесь подставками или чем-либо подобным.

При подъеме автомобиля на двухколонном подъемнике в мастерской передний и задний рычаги должны крепиться под точками подъема на утолщении днища. См. предыдущий рисунок.



## Двигательный отсек

## Открытие и закрытие капота



- 1 Потяните за ручку у педалей. Вы услышите, что защелка отпущена.
- 2 Отведите собачку влево и откройте капот. (Собачка расположена между фарой и решеткой, см. рисунок.)

**ПРЕДОСТЕРЕЖЕНИЕ**

Закрыв капот, убедитесь, что он надежно заперт.

## Двигательный отсек, обзор

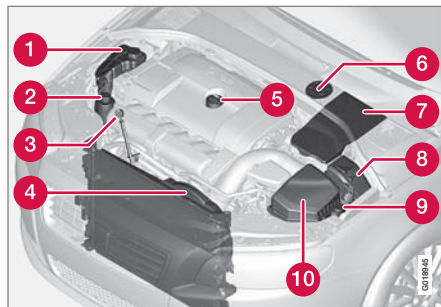

Вид двигательного отсека может несколько различаться в зависимости от варианта двигателя.

- 1 Расширительный бачок системы охлаждения
- 2 Бачок с жидкостью сервоусилителя рулевого управления
- 3 Щуп для моторного масла
- 4 Радиатор
- 5 Дозаправка масла в двигатель
- 6 Бачок рабочей жидкости тормозов и сцепления (левостороннее управление)
- 7 Аккумулятор
- 8 Блок реле и предохранителей, двигательный отсек

- 9 Заправка омывающей жидкости
- 10 Воздушный фильтр

**ПРЕДОСТЕРЕЖЕНИЕ**

В системе зажигания создается очень высокое напряжение. Напряжение в системе зажигания опасно для жизни. При проведении работ в двигательном отсеке дистанционный ключ следует всегда устанавливать в положение 0, см. стр. 77.

Не дотрагивайтесь до свечей зажигания или катушки зажигания, если дистанционный ключ находится в положении II или двигатель горячий.

## Проверка масла в двигателе

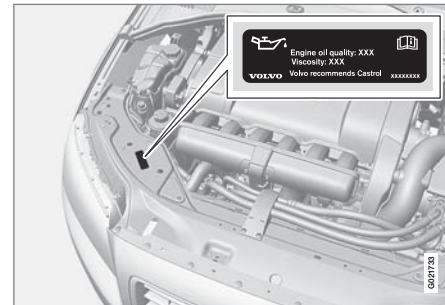

Табличка с указанием марки масла.





### Двигательный отсек

Volvo рекомендует маслопродукты Castrol.

При эксплуатации в неблагоприятных условиях, см. стр. 313

#### **!** ВАЖНО

Для соблюдения интервалов техобслуживания во все двигатели производителем заливается специализированное синтетическое моторное масло. При выборе масла большое внимание уделено сроку службы, пусковым характеристикам, нормам расхода топлива и вопросам охраны окружающей среды. Рекомендуемые интервалы техобслуживания можно соблюдать в том случае, если используется одобренное моторное масло. Используйте масло только предписанного качества (см. табличку в двигательном отсеке), как при дозаправке, так и замене масла. Иначе это может повлиять на срок службы, способность запуска, нормы расхода топлива и охрану окружающей среды. Volvo Car Corporation снимает с себя все гарантийные обязательства, если качество и вязкость используемого масла не отвечает указанным требованиям.

Volvo использует различные системы предупреждения о низком уровне масла или низком давлении масла. В некоторых вариантах, где установлен датчик давления

масла, используется лампа давления масла. В других вариантах, где установлен датчик уровня масла, водитель получает информацию в виде предупреждающего символа в центре прибора и текстов на дисплее. На некоторых моделях предусмотрены оба варианта. Дополнительную информацию можно получить у дилера Volvo.

#### Заправка и масломерный щуп

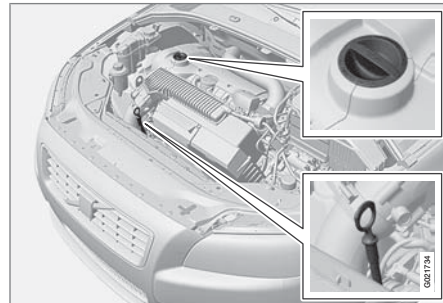

Масломерный щуп, бензиновый двигатель.

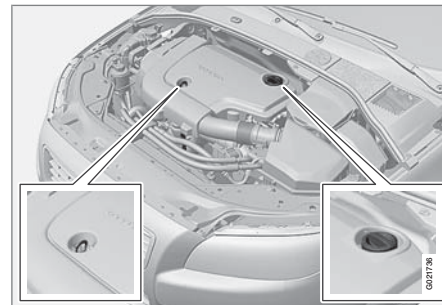

Масломерный щуп, дизельный двигатель.

Замену проводите согласно интервалам, указанным в Книжке по гарантии и сервису.

#### **!** ВАЖНО

При дозаправке следует доливать масло такого же качества, см. стр. 313.

Важно проверять уровень масла в новом автомобиле до первой плановой замены масла.

Наиболее точные результаты можно получить на холодном двигателе перед пуском. Некорректные результаты дает измерение уровня масла сразу после выключения двигателя. Масломерный щуп показывает слишком низкий уровень масла, так как масло не успевает стечь вниз в поддон.



## Двигательный отсек

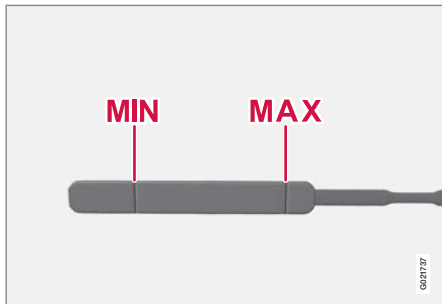

Уровень масла должен находиться в интервале между отметками на масломерном щупе.

Остановите автомобиль на ровной горизонтальной поверхности, выключите двигатель и подождите 10-15 минут, чтобы масло стекло в поддон картера. Заправочные объемы, см. стр. 313 и далее.

**Проверка на холодном двигателе**

1. Протрите масломерный щуп.
2. Масломерным щупом проверьте уровень. Он должен находиться между отметками **MIN** и **MAX**.
3. Если уровень находится вблизи отметки **MIN** можно для начала залить 0,5 литра масла. Залейте так, чтобы уровень оказался ближе к отметке **MAX**, чем **MIN**.

**! ВАЖНО**

Никогда не заливайте выше отметки **MAX**. Расход масла может возрастать, если в двигатель залить слишком много масла.

**⚠ ПРЕДОСТЕРЕЖЕНИЕ**

Не проливайте масло на горячий коллектор, так как это может вызвать пожар.

**Проверка на прогревом двигателя**

1. Протрите масломерный щуп.
2. Масломерным щупом проверьте уровень масла.
3. Если уровень находится вблизи отметки **MIN** можно для начала залить 0,5 литра масла. Залейте так, чтобы уровень оказался ближе к отметке **MAX**, чем **MIN**.

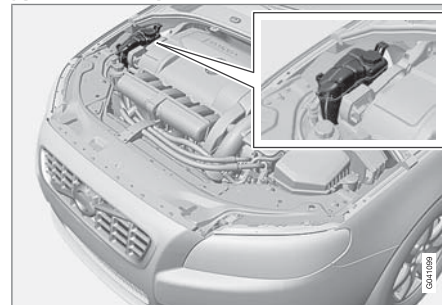
**Охлаждающая жидкость****Охлаждающая жидкость, проверка уровня и заправка**

При заправке выполняйте инструкции, приведенные на упаковке. Важно выбрать правильное соотношение между количеством охлаждающей жидкости и воды в зависимости от погодных условий. Никогда не добавляйте только чистую воду. Стойкость к замерзанию снижается, как при недостаточном, так и избыточном количестве охлаждающей жидкости в смеси. Заправочные объемы см. стр. 313.



### Двигательный отсек

#### ВАЖНО

- Высокое содержание, хлора, хлоридов и других солей может вызывать коррозию в системе охлаждения.
- Используйте охлаждающую жидкость с антикоррозионной добавкой согласно рекомендациям Volvo.
- Следите за тем, чтобы смесь охлаждающей жидкости состояла из 50 % воды и 50 % охлаждающей жидкости.
- Смешивайте охлаждающую жидкость с водопроводной водой утвержденного качества. Если вы не уверены в качестве воды, используйте готовую смесь охлаждающей жидкости согласно рекомендациям Volvo.
- При замене охлаждающей жидкости/компонентов системы охлаждения систему охлаждения необходимо промыть водопроводной водой одобренного качества или готовой смесью охлаждающей жидкости.
- Двигатель должен работать только с заполненной системой охлаждения. Высокая температура может стать причиной повреждения (трещин) головки блока цилиндров.

Заправочные объемы и нормы в отношении качества воды см. стр. 313.

#### Регулярно проверяйте охлаждающую жидкость

Уровень должен лежать между отметками **MIN** и **MAX** на расширительном бачке. Если система не заправлена надлежащим образом, может создаваться высокая температура, вызывая опасность повреждения двигателя.



#### ПРЕДОСТЕРЕЖЕНИЕ

Охлаждающая жидкость может быть очень горячей. Если необходимо долить охлаждающую жидкость в прогретый двигатель, отворачивайте крышку расширительного бачка очень медленно, чтобы стравить избыточное давление.

#### Жидкость для тормозов и сцепления

##### Проверка уровня

Жидкость сцепления и тормозов заливается в общий бачок. Уровень должен находиться между отметками **MIN** и **MAX**, которые видны внутри бачка. Регулярно проверяйте уровень.

Заменяйте жидкость один раз в два года или при каждом втором плановом техобслуживании.

Заправочные объемы и рекомендуемое качество тормозной жидкости см. стр. 313. Если автомобиль эксплуатируется при частых и резких торможениях, например, в гористой местности или во влажном тропическом климате, необходимо заменять тормозную жидкость раз в год.



#### ПРЕДОСТЕРЕЖЕНИЕ

Если уровень тормозной жидкости в бачке находится ниже отметки **MIN**, дальнейшее движение автомобиля разрешается только после заправки тормозной жидкости. Volvo рекомендует выяснить причину потери тормозной жидкости на официальной станции техобслуживания Volvo.



## Двигательный отсек

## Дозаправка

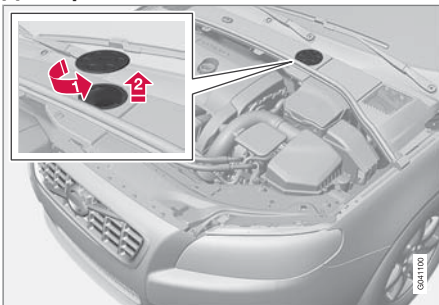

Бачок с жидкостью расположен на стороне водителя

Бачок с жидкостью защищен под перекрытием, закрывающим холодную зону двигателя отсека. Необходимо сначала снять круглую крышку, чтобы получить доступ к крышке бачка.

1. Повернув, откройте крышку, расположенную на перекрытии.
2. Отвинтите крышку бачка и долейте жидкость. Уровень должен находиться между отметками **MIN** и **MAX**, расположенными внутри бачка.

**!** ВАЖНО

Не забудьте установить на место крышку.

## Масло сервоусилителя руля

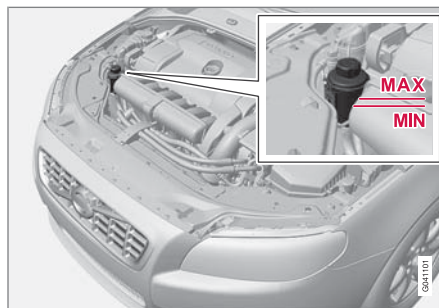
**!** ВАЖНО

При проведении проверки очищайте вокруг бачка жидкости сервоуправления.

Проверяйте уровень при каждом техобслуживании. Замену масла проводить не требуется. Уровень должен находиться между отметками **MIN** и **MAX**. Заправочные объемы и рекомендуемое качество масла см. стр. 313.

**i** ВНИМАНИЕ

В случае выхода из строя системы усилителя руля или необходимости буксировки автомобиля с выключенным двигателем управляемость автомобиля по-прежнему сохраняется.



## Лампы

### Общие сведения

Список всех ламп накаливания см. стр. 266. Лампы накаливания и точечные лампы специального типа или лампы, замена которых возможна только на станции техобслуживания:

- Общее освещение в потолке, лампы для чтения
- Освещение отделения для перчаток
- Мигающие сигналы, внешнее зеркало заднего вида
- Прод. удал. вкл.свет
- Стоп-сигналы, противотуманный свет, фары заднего хода
- Задние и задние боковые габаритные огни
- Ксеноновые, активные ксеноновые лампы
- Светодиоды общего назначения

### ПРЕДОСТЕРЕЖЕНИЕ

На автомобилях с двойными ксеноновыми фарами двойную ксеноновую лампу следует заменять в мастерской – мы рекомендуем официальную станцию техобслуживания Volvo. Такие фары требуют очень осторожного обращения, так как двойная ксеноновая лампа оснащена высоковольтным агрегатом.

### ВАЖНО

Не прикасайтесь пальцами к стеклу лампы накаливания. Жир и масло с пальцев будут испаряться при нагревании лампы и конденсироваться на отражателе, вследствие чего он может выйти из строя.

### Корпус фары передний

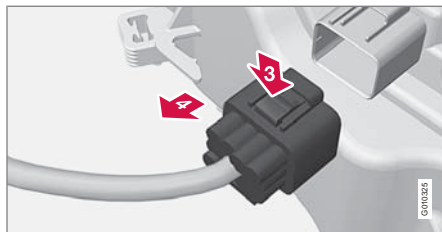
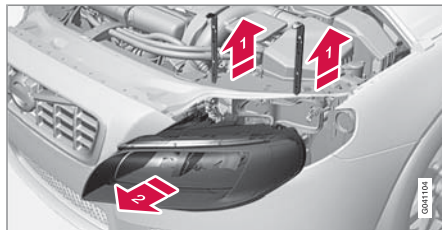

Все лампы впереди (за исключением противотуманной) можно заменить из двигатель-

ного отсека, отсоединив и вынув весь корпус фонаря в сборе.

### ПРЕДОСТЕРЕЖЕНИЕ

Перед проведением работ по замене ламп накаливания обязательно выключайте зажигание и вынимайте дистанционный ключ.

### Демонтаж фары

1. Быстро нажмите кнопку **START-STOP ENGINE** и выньте дистанционный ключ.
2. (Верхний рисунок)
  - 1 ➔ Вытяните вверх стопорные штифты корпуса фонаря.
  - 2 ➔ Выньте корпус фонаря вперед.

### ВАЖНО

Не тяните за кабель; только за контактный разъем

3. (Нижний рисунок)
  - 3 ➔ Отсоедините контактный разъем корпуса фонаря, отжав вниз зажим большим пальцем.
  - 4 ➔ Одновременно другой рукой выньте контактный разъем.



## Лампы

4. Извлеките корпус фары и положите его на мягкую поверхность, чтобы не повредить рассеиватель.
5. Замените лампу, см. стр. 266.

**Установка фары**

1. Подсоедините контактный разъем: Вы услышите щелчок.
2. Установите на место корпус фары и стопорные штифты. Убедитесь, что они утоплены в правильном положении.
3. Проверьте освещение.

Перед включением освещения или установкой дистанционного ключа в замок зажигания корпус лампы должен быть подсоединен и установлен на место.

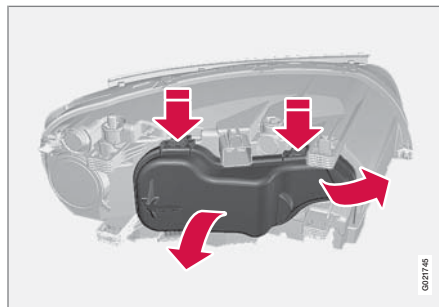
**Снятие защитной крышки**

Перед началом замены лампы накаливания см. стр. 260.

1. Отжав вверх/наружу, откройте зажим.
2. Отожмите зажимы и снимите крышку.

Установите на место защитную крышку в обратном порядке.

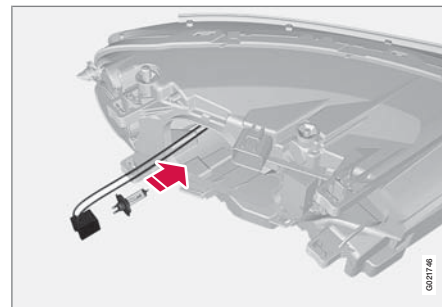
**Ближний свет фар, галогенный**

1. Снимите фару.
2. Снимите защитную крышку.
3. Освободите фонарь, отжав вниз держатель.
4. Отсоедините разъем от лампы.
5. Вставьте новую лампу в патрон и защелкните его. Он может фиксироваться только в одном положении.

Установите на место все детали в обратном порядке.



### Лампы

#### Дальний свет, галогенный

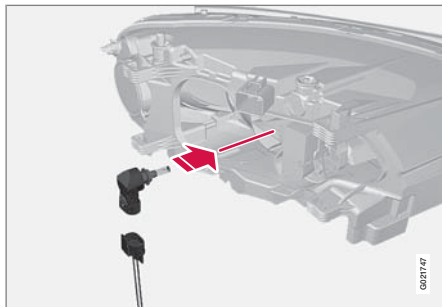

1. Снимите фару.
2. Снимите защитную крышку.
3. Чтобы снять лампу, поверните против часовой стрелки и затем выньте.
4. Отсоедините разъем от лампы.
5. Замените лампу, вставьте в патрон и поверните по часовой стрелке, чтобы зафиксировать фонарь. Он может фиксироваться только в одном положении.

Установите на место все детали в обратном порядке.

#### Дополнительный дальний свет, ксенон\*

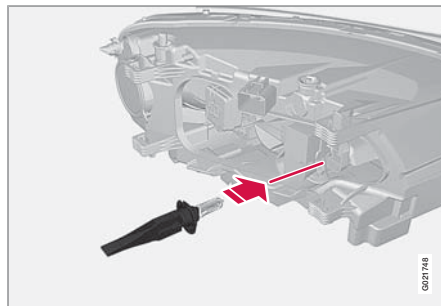

1. Снимите фару.
2. Снимите защитную крышку, см. стр. 261.
3. Освободите фонарь, отжав вниз держатель.
4. Отсоедините разъем от лампы.
5. Вставьте новую лампу в патрон и защелкните его. Он может фиксироваться только в одном положении.

Установите на место все детали в обратном порядке.

#### Габаритные/стояночные огни

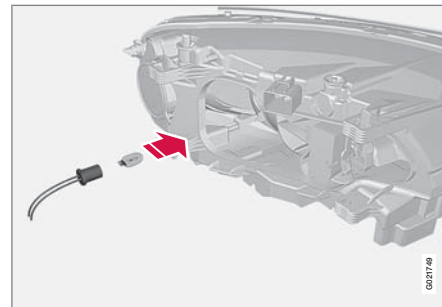

1. Снимите фару.
2. Снимите защитную крышку, см. стр. 261.
3. Для облегчения доступа сначала можно снять фонарь дальнего света.
4. Потяните за провод, чтобы вынуть держатель лампы.
5. Вытяните неисправную лампу и вставьте новую. Он может фиксироваться только в одном положении.
6. Установите держатель лампы в цоколе и нажмите до щелчка.

Установите на место все детали в обратном порядке.





## Лампы

## Указатели поворотов/мигающие сигналы

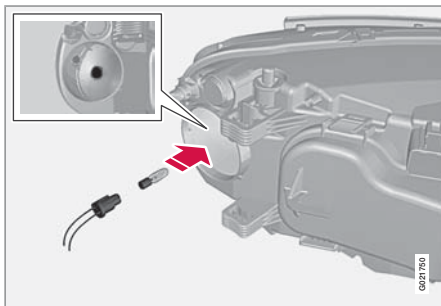

1. Снимите фару.
2. Снимите небольшую круглую защитную крышку.
3. Потяните за ламподержатель, чтобы вынуть лампу накаливания.
4. Вытяните неисправную лампу и вставьте новую. Она может фиксироваться только в одном положении.
5. Установите держатель лампы в цоколе и нажмите до щелчка.
6. Установите на место крышку. Посадите крышку на место и зафиксируйте, нажав до щелчка.

Установите на место все детали в обратном порядке.

## Боковые габаритные фонари

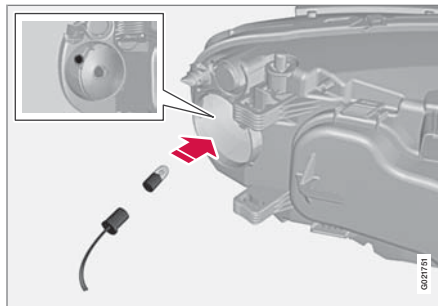

Перед началом замены лампы накаливания см. стр. 260.

1. Снимите фару.
2. Снимите небольшую круглую защитную крышку.
3. Потяните за провод, чтобы вынуть держатель лампы.
4. Вытяните неисправную лампу и вставьте новую. Она может фиксироваться только в одном положении.
5. Установите держатель лампы в цоколе и нажмите до щелчка.

6. Установите на место крышку. Посадите крышку на место и зафиксируйте, нажав до щелчка.

Установите на место все детали в обратном порядке.

## Противотуманные фары

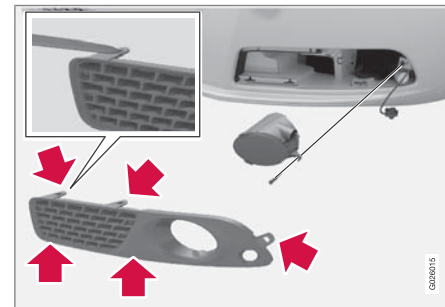

1. Сжав 4 зажима тонким лезвием и выньте крышку.
2. Открутите винт корпуса фонаря и выньте корпус.
3. Чтобы снять, поверните лампу против часовой стрелки.
4. Установите новую лампу, завернув по часовой стрелке.





## Лампы

- Установите лампу на место. (Профиль патрона лампы совпадает с профилем на ножке лампы).
- Установите патрон лампы на место. Маркировка **TOP** на держателе лампы должна находиться сверху.

### Ламподержатель сзади, мигающие сигналы

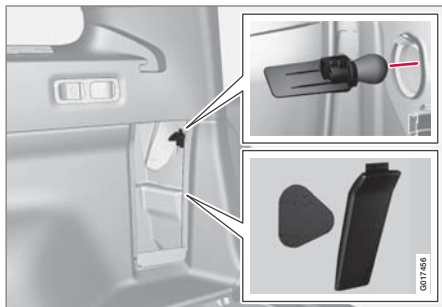

Лампа мигающих сигналов в задней комбинации фар заменяется из багажного отделения.

- Откройте панель.
- Выньте изоляцию.
- Повернув ручку против часовой стрелки, выньте лампу в сборе.

- Вытянув, освободите лампу накаливания.

Установите на место все детали в обратном порядке.

### **i** ВНИМАНИЕ

Если сообщение о неисправности сохраняется после замены неисправной лампы, мы рекомендуем обратиться на официальную станцию техобслуживания Volvo.

### Расположение ламп в заднем фонаре

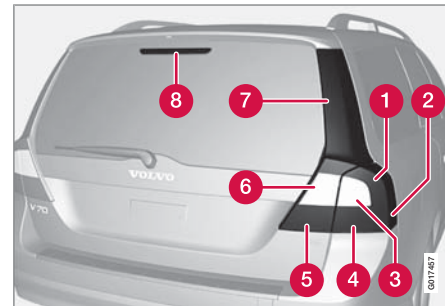

Стекло фонаря, правая сторона

- Габаритные/стоп-сигналы (светодиоды)
- Боковые габаритные огни, SML (светодиод)
- Мигающие сигналы
- Отражатель, задний
- Задний противотуманный фонарь (с одной стороны)
- Фонарь заднего хода
- Степ-сигналы (светодиоды)
- Степ-сигналы (светодиоды)



## Лампы

## Освещение номерного знака



1. Отверткой открутите винты.
2. Осторожно освободите корпус лампы и выньте его.
3. Замените лампу.
4. Установите корпус лампы на место и закрепите винтами.

## Освещение порогов

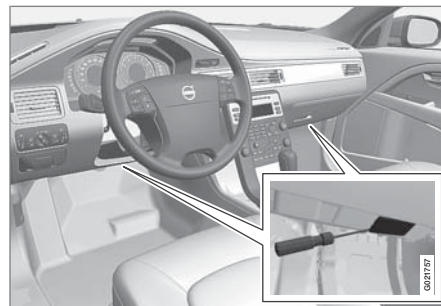

Перед началом замены лампы накаливания см. стр. 260.

1. Вставьте отвертку с короткой стороны плафона у туннельной консоли и слегка поверните, чтобы плафон высвободился (оба фонаря).
2. Осторожно поверните так, чтобы снять плафон.
3. Замените лампу.
4. Установите на место рассеиватель.

## Освещение грузового отделения

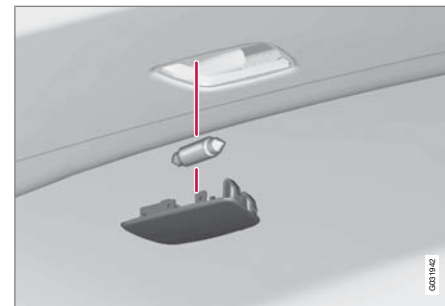

1. Вставьте отвертку и, осторожно отогнув, освободите корпус лампы.
2. Замените лампу.
3. Убедитесь, что лампа горит, и вдавите на место корпус фонаря.



## Лампы

### Освещение косметического зеркала

#### Снятие зеркальной вставки

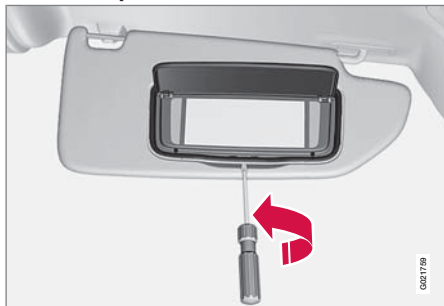

1. Вставьте отвертку под нижний край зеркала по середине. Осторожно отожмите вверх выступ на краю.
2. Продвиньте отвертку под краем, как в левую, так и в правую сторону (у черных резиновых точек) и осторожно отожмите так, чтобы освободился нижний край стекла.
3. Аккуратно освободите и снимите зеркальное стекло с крышкой в сборе.
4. Замените лампу.

#### Установка зеркальной вставки

1. Вдавите на место три выступа в верхнем крае зеркальной вставки.

2. Затем вдавите на место три нижних выступа.

### Лампы накаливания, технические характеристики

Освещение	W	Тип
Дополнительный дальний свет, ксенон, ABL	55	H7
Ближний свет фар, галогенный	55	H7
Дальний свет, галогенный	65	H9
Мигающие сигналы спереди	21	H21W
Задний мигающий сигнал	21	PY21W
Противотуманные фары	35	H8
Освещение порогов, грузового отделения и номерных знаков	5	Светодиодная лампа SV8,5

Освещение	W	Тип
Косметическое зеркало	1,2	Светодиодная лампа SV5,5
Передние габаритные и стояночные огни	5	W5W
Передние боковые габаритные огни	5	W5W
Освещение отделения для перчаток	5	Светодиодная лампа SV8,5



## Щетки стеклоочистителей и омывающая жидкость

## Щетки стеклоочистителей

## Сервисное положение

Чтобы заменить, очистить или поднять щетки стеклоочистителей (для удаления льда с ветрового стекла скребком), необходимо установить их в сервисное положение.

1. Установите дистанционный ключ в положение **0**, см. стр. 77 и оставьте его в замке запуска.
2. Переместите правый подрулевой рычаг вверх прим. на 1 секунду. При этом очистители переместятся в вертикальное положение.

Щетки вернутся в исходное положение после пуска двигателя.

## Замена щеток стеклоочистителей

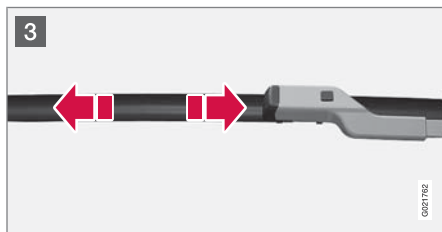
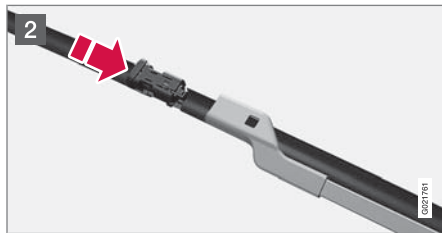
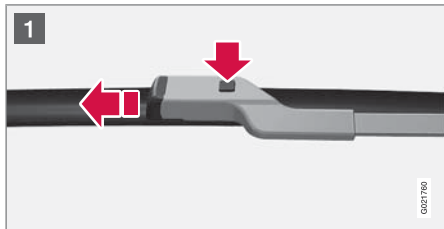

- 1 Откиньте рычаг стеклоочистителя. Нажмите кнопку, расположенную на креплении щетки и вытяните параллельно рычагу стеклоочистителя.
- 2 Вставьте новую щетку до слышимого щелчка.
- 3 Проверьте надежность крепления щетки стеклоочистителя.

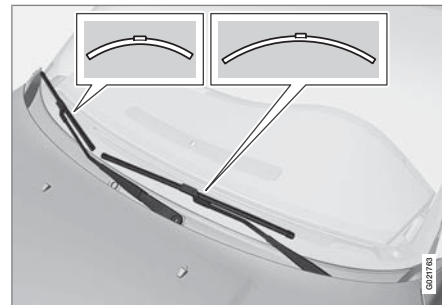

## ВНИМАНИЕ

Щетки стеклоочистителей имеют разную длину. Длина щетки стеклоочистителя на стороне водителя больше, чем на стороне пассажира.



### Щетки стеклоочистителей и омывающая жидкость

#### Замена щеток стеклоочистителей, заднее стекло

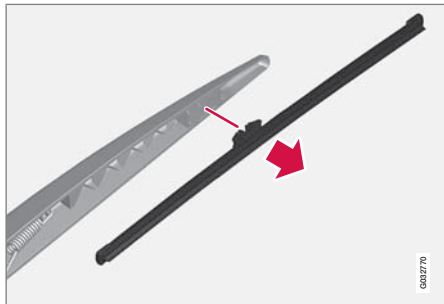

1. Отведите рычаг стеклоочистителя наружу.
2. Возьмитесь за внутреннюю часть щетки (обозначена стрелкой).
3. Чтобы щетку было легче снять, поверните против часовой стрелки в крайнее положение, используя в качестве упора рычаг стеклоочистителя.
4. Нажатием закрепите новую щетку. Проверьте, чтобы щетка была надежно закреплена.
5. Верните рычаг стеклоочистителя на место.

#### Чистка

Чистка щеток стеклоочистителей и ветрового стекла см. стр. 294.

#### **!** ВАЖНО

Регулярно проверяйте состояние щеток. Несвоевременный уход сокращает срок службы щеток.

#### Заправка омывающей жидкости

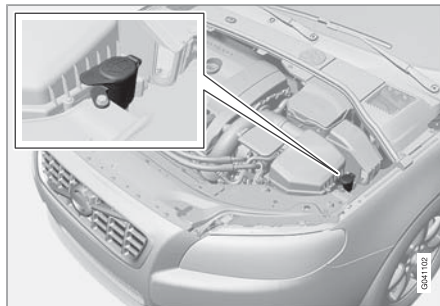

Омыватели ветрового стекла и фар имеют общий бачок с жидкостью.

#### **!** ВАЖНО

В зимнее время пользуйтесь морозостойчивым средством, чтобы жидкость не замерзла в насосе, бачке и шлангах.



Заправочные объемы см. стр. 313.



## Аккумулятор

## Предупреждающие символы на пусковом аккумуляторе

	Пользуйтесь защитными очками.
	Дополнительную информацию см. в Руководстве по эксплуатации автомобиля.
	Храните аккумулятор в недоступном для детей месте.
	Аккумулятор содержит едкую кислоту.

	Избегайте искр открытого огня.
	Опасность взрыва.

	<b>ВНИМАНИЕ</b>
Использованный пусковой аккумулятор следует утилизировать безопасным для окружающей среды способом – в нем содержится свинец.	

## Обращение

- Проверьте правильность подсоединения и крепление проводов к пусковому аккумулятору.
- Никогда не отсоединяйте пусковой аккумулятор на работающем двигателе.

Срок службы и рабочее состояние пускового аккумулятора зависит от числа пусков

двигателя, разрядов, манеры вождения, условий эксплуатации, климата и т.д.

 **ВАЖНО**

Для зарядки пускового аккумулятора запрещается устройством быстрой зарядки.

 **ПРЕДОСТЕРЕЖЕНИЕ**

В аккумуляторных батареях может образовываться очень взрывоопасный гремучий газ. Достаточно одной искры, образовавшейся из-за неправильного подсоединения пусковых проводов, чтобы вызвать взрыв аккумуляторной батареи. В аккумуляторной батарее находится серная кислота, которая может стать причиной серьезных кислотных ожогов. Если серная кислота попадает в глаза, на кожу или одежду, нужно немедленно промыть пораженный участок большим количеством воды. При попадании брызг в глаза немедленно обратитесь к врачу.



## Аккумулятор

### **ВНИМАНИЕ**

Если аккумуляторная батарея разряжается многократно, это отрицательно сказывается на сроке ее службы.

Срок службы аккумуляторной батареи зависит от ряда факторов, к которым относятся стиль вождения и климат. Емкость аккумуляторной батареи запуска со временем снижается, и поэтому аккумулятор необходимо подзаряжать, если автомобиль не используется в течение длительного времени или если используется для поездок на короткие расстояния. В сильный мороз способность запуска снижается еще больше.

Для поддержания аккумулятора в хорошем состоянии рекомендуется не менее 15 минут в неделю ездить на автомобиле или подключать аккумулятор к зарядному устройству с автоматическим поддержанием уровня зарядки.

Максимальный срок службы имеет аккумулятор, который постоянно находится в полностью заряженном состоянии.

### Замена

#### СНЯТИЕ

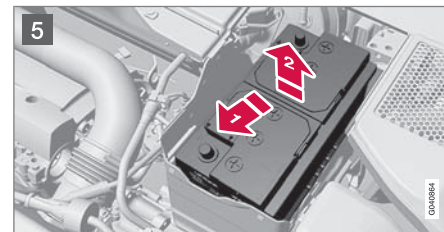
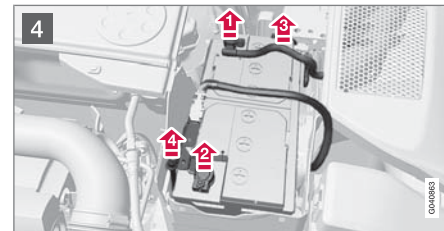
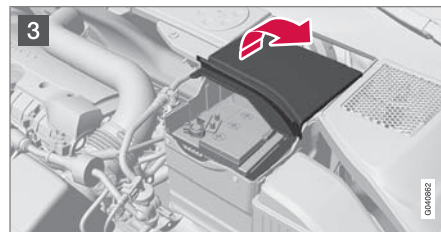
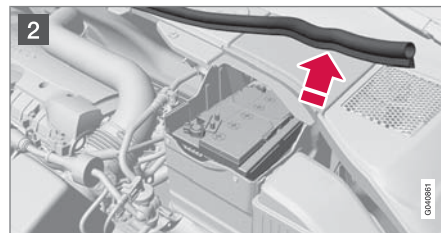
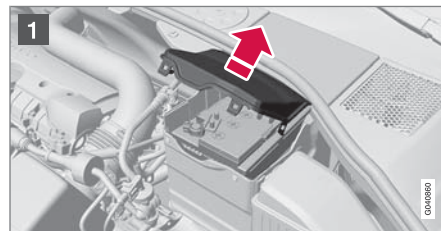

Выключите зажигание и подождите 5 минут.

- 1 Откройте зажимы на передней защитной крышке и снимите крышку.
- 2 Снимите резиновую ленту и освободите заднюю защитную крышку.
- 3 Снимите заднюю защитную крышку, повернув на четверть оборота.



## Аккумулятор

**⚠ ПРЕДОСТЕРЕЖЕНИЕ**

Крепите и снимайте положительный и отрицательный пусковой провод в правильной последовательности.

4

- 1 Отсоедините черный отрицательный провод
- 2 Отсоедините красный положительный провод
- 3 Отсоедините продувочный шланг от аккумулятора
- 4 Открутите винт, удерживающий хомут аккумулятора.
- 5 Сдвиньте аккумулятор в сторону и поднимите.

2. Задвиньте аккумулятор внутрь и в сторону до заднего края подставки.
3. Закрепите аккумулятор винтом хомута.
4. Подсоедините продувочный шланг.
5. Подсоедините красный положительный провод.
6. Подсоедините черный отрицательный провод.
7. Надавив, зафиксируйте заднюю защитную крышку. (См. демонтаж).
8. Установите на место резиновую ленту. (См. демонтаж).
9. Установите на место переднюю защитную крышку и закрепите ее зажимами. (См. демонтаж).

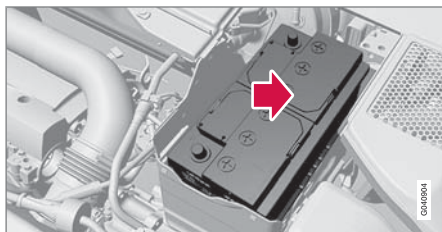
**Установка на место**

1. Опустите аккумулятор в подставку.





### Предохранители

#### Общие сведения

Все электрические устройства и компоненты защищены плавкими предохранителями, которые предотвращают повреждение системы электрооборудования автомобиля в случае короткого замыкания или перегрузки.

Отказ электрического компонента или функции может быть вызван временной перегрузкой или перегоранием соответствующего предохранителя. Если один и тот же предохранитель перегорает несколько раз, причина заключается в неисправности соответствующего компонента. Volvo рекомендует проверить автомобиль на официальной станции техобслуживания Volvo.

#### Замена

1. Найдите обозначение предохранителя, чтобы найти его местоположение.
2. Выньте предохранитель и сбоку проверьте, не перегорела ли изогнутая проволока.
3. Если проволока перегорела, замените его новым такого же цвета и ампеража.

#### ПРЕДОСТЕРЕЖЕНИЕ

При замене предохранителя запрещается использовать посторонние предметы или более мощный по сравнению с указанным предохранитель. Это может привести к серьезным повреждениям системы электрооборудования и даже вызвать воспламенение.

#### Расположение блоков предохранителей

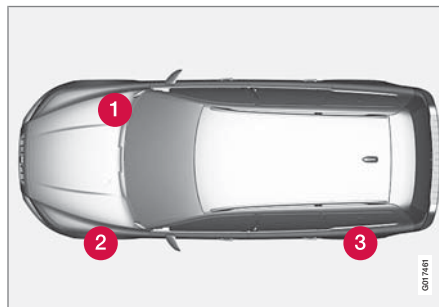

Расположение блоков предохранителей, автомобиль с левосторонним управлением

В автомобилях с правосторонним управлением, коробка под перчаточным ящиком находится с другой стороны.

- 1 Под перчаточным ящиком
- 2 Двигательный отсек
- 3 Багажное отделение



## Предохранители

## Двигательный отсек

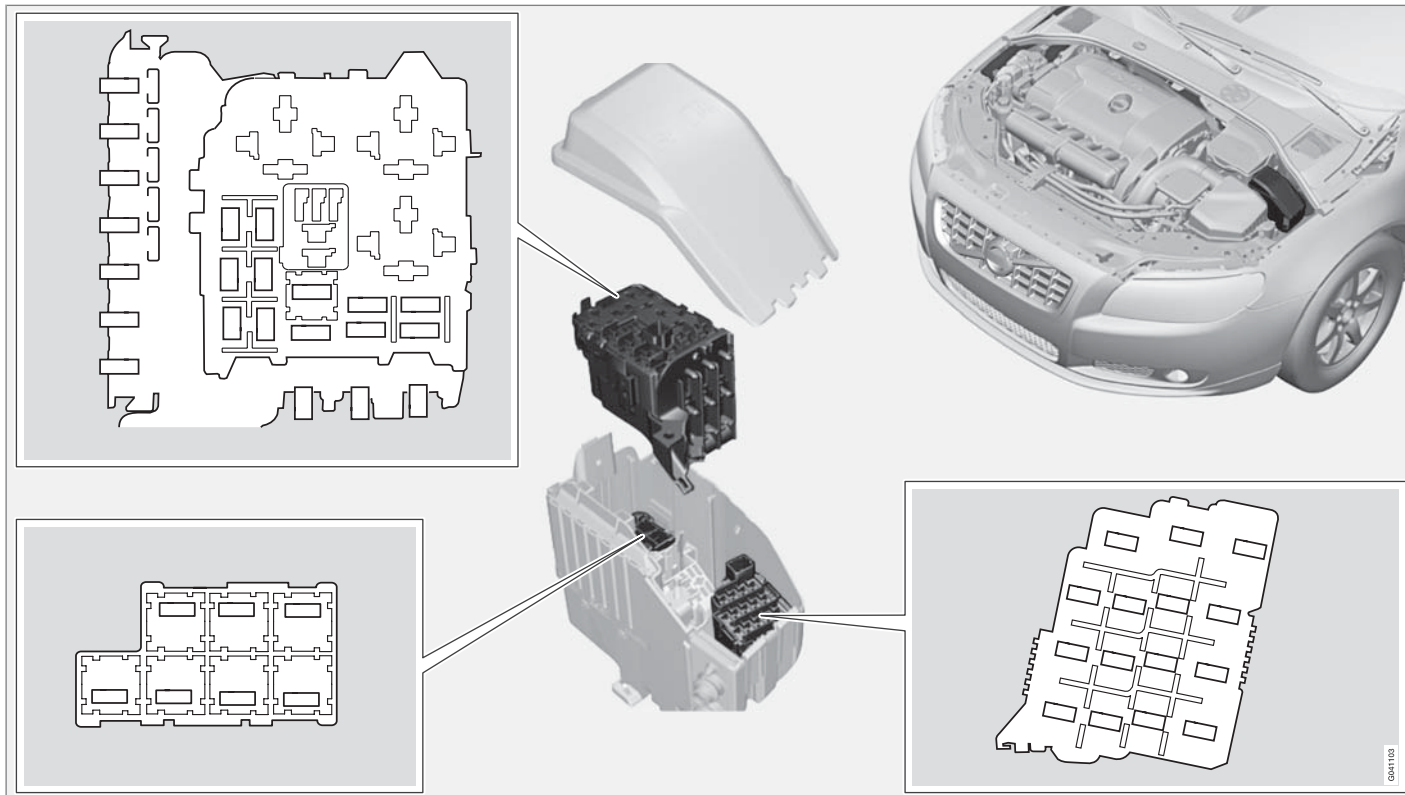



## Предохранители

### Предохранители общего назначения в двигательном отсеке

Под крышкой находятся специальные щипцы, которые помогут Вам вынуть и поставить на место предохранитель.

### Позиции (см. предыдущий рисунок)

- A** Двигательный отсек, верхний ряд
- B** Двигательный отсек, передний ряд
- C** Двигательный отсек нижний ряд

Все эти предохранители находятся в блоке в двигательном отсеке. Предохранители **C** расположены под **A**.

- 1–7 и 42–44 типа "Midi Fuse" и подлежат замене только в мастерской. Volvo рекомендует официальную станцию техобслуживания Volvo.
- 8–15 и 34 типа "JCASE". Для замены рекомендуется обратиться на официальную станцию техобслуживания Volvo.
- 16 - 33 и 35 - 41 типа "MiniFuse".

	Принцип действия	A
<b>1</b>	Первичный предохранитель CEM KL30A	50
<b>2</b>	Первичный предохранитель CEM KL30B	50

	Принцип действия	A
<b>3</b>	Первичный предохранитель RJBA KL30	60
<b>4</b>	Первичный предохранитель RJBB KL30	60
<b>5</b>	Первичный предохранитель RJBD KL30	50
<b>6</b>	-	-
<b>7</b>	РТС Предпусковой подогреватель воздуха*	100
<b>8</b>	-	-
<b>9</b>	Стеклоочистители ветрового стекла	30
<b>10</b>	Стояночный отопитель*	25
<b>11</b>	Вентилятор в салоне	40
<b>12</b>	-	-
<b>13</b>	Насос ABS	40
<b>14</b>	Клапаны ABS	20
<b>15</b>	-	-

	Принцип действия	A
<b>16</b>	Регулировка дальности света фар* (ксенон, двойной ксенон)	10
<b>17</b>	Первичный предохранитель CEM	20
<b>18</b>	Радиолокационный датчик, модуль управления ACC*	5
<b>19</b>	Адаптивный по скорости сервоусилитель руля*	5
<b>20</b>	Модуль управления двигателем, трансм. SRS	10
<b>21</b>	Форсунки омывателя с электрообогревом*	10
<b>22</b>	Вакуумный насос I5T	20
<b>23</b>	Панель освещения	5
<b>24</b>	Омыватели фар*	15
<b>25</b>	Электрическое гнездо 12В переднего и заднего сидения Rear Seat Entertainment (RSE)*	15

\* Опция/дополнительное оборудование, дополнительную информацию см. Введение.



### Предохранители

	Принцип действия	A
26	Люк в крыше*, потолочная консоль/ЕСС*	5
27	Реле, блок в двигательном отсеке	5
28	Дополнительные фары*	20
29	Звуковой сигнал	15
30	Модуль управления двигателем	10
31	Модуль управления автоматической коробкой передач*	15
32	Компрессор А/С	15
33	Реле омывателя	5
34	Реле стартера	30
35	Катушки зажигания	20
	EGR, VTC, система накаливания (5-цил. дизель), байпас, система охлаждения двигателя (4-цил. дизель)	10

	Принцип действия	A
36	Модуль управления двигателем, дроссель бензин	10
	Модуль управления двигателем, дроссель дизель	15
37	Системы впрыска, расходомер воздуха	15
	Расходомер воздуха (4-цил. дизель)	10
38	Клапаны двигателя	10
39	EVAP, лямбда-зонд, впрыск (бензин)	15
	Лямбда-зонд (4-цил. бензин, 5-цил. дизель)	10

	Принцип действия	A
40	Обогреватель вентиляции картера (5-цил., бензин)	10
	Обогреватель дизельного фильтра, обогреватель вентиляции картера (4-цил. дизель)	15
	Обогреватель дизельного фильтра, обогреватель вентиляции картера (5-цил. дизель)	20
41	-	-
42	Свечи накаливания (4-цил. дизель)	60
	Свечи накаливания (5-цил. дизель)	70
43	-	-
44	Вентилятор охлаждения (4-5-цил. бензин), (4-цил. дизель)	60
	Вентилятор охлаждения (6-цил. бензин, 5-цил. дизель)	80

06



## Предохранители

### Под перчаточным ящиком

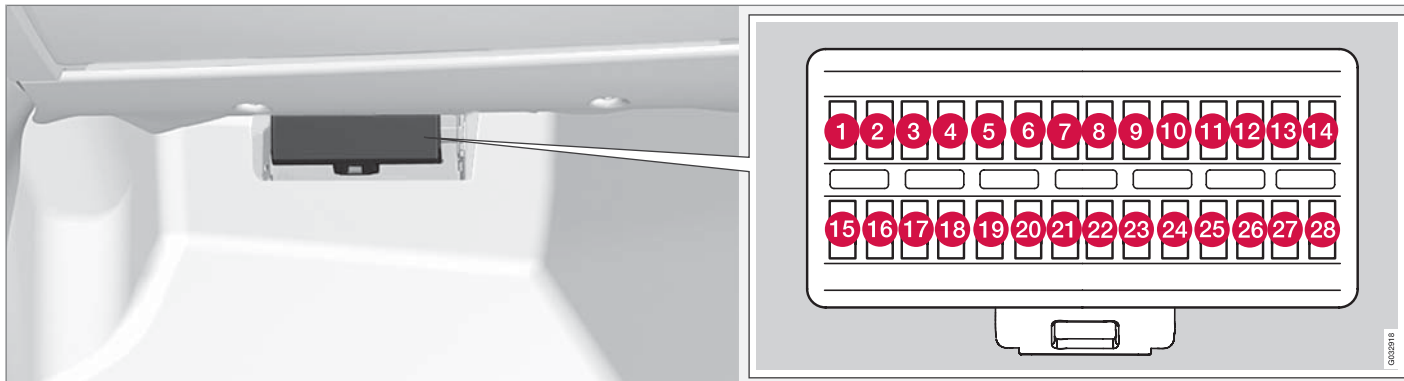

1. Отогните внутреннюю обивку, закрывающую блок предохранителей.
2. Нажмите на замок в крышке и откиньте ее вверх.
3. Доступ к предохранителям открыт.

#### Позиции

	Принцип действия	A
1	Датчик дождя*	5
2	Система SRS	10

	Принцип действия	A
3	Тормоза ABS, электрический стояночный тормоз	5
4	Педаль газа, подогреватель воздуха (PTC)*, кресла с электрообогревом*	7,5
5	-	-
6	Дисплей ICM, CD и Радио <sup>A</sup> , система RSE*	15

	Принцип действия	A
7	Модуль рулевого колеса	7,5
8	-	-
9	Дальний свет	15
10	Люк в крыше*	20
11	Фонари заднего хода	7,5
12	-	-



## Предохранители

	Принцип действия	A
13	Противотуманный свет, впереди*	15
14	Омыватели ветрового стекла	15
15	Адаптивный круиз-контроль, ACC*	10
16	-	-
17	Потолочное освещение, панель управления в двери водителя/кресло пассажира с электроприводом*	7,5
18	Информационный дисплей	5
19	Кресло водителя с электроприводом*	5
20	Стеклоочиститель заднего стекла	15
21	Приемное устройство дистанционного ключа, датчики системы сигнализации*	5

	Принцип действия	A
22	Топливный насос	20
23	Электрический замок рулевого колеса	20
24	-	-
25	Замок топливного бака/двери задка	10
26	Сирена сигнализации*, ЕСС	5
27	Кнопка пуска/останова	5
28	Переключатель стоп-сигналов	5

A За исключением Premium или High Performance.



## Предохранители

### Багажное отделение

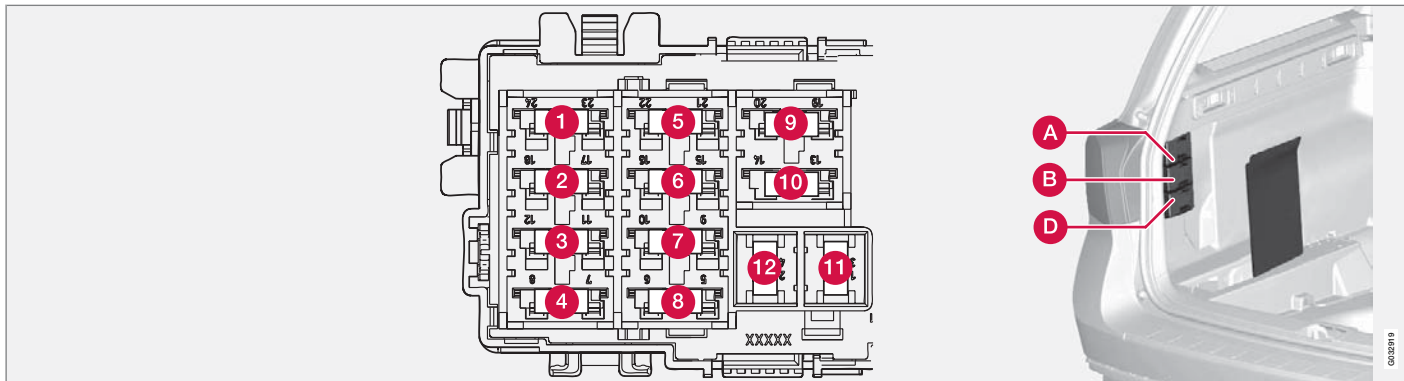

Блок предохранителей расположен за облицовкой с левой стороны.

#### Позиции

	A (черный)	A
1	Панель управления, дверь водителя	25
2	Панель управления, дверь пассажира	25
3	Панель управления в левой задней двери	25

	A (черный)	A
4	Панель управления в правой задней двери	25
5	-	-
6	Гнездо на 12 В в грузовом отделении, холодильник*	15
7	Заднее стекло с электрообогревом	30
8	-	-

	A (черный)	A
9	Гнездо для прицепа 2*	15
10	Кресло с электроприводом на стороне водителя*	25
11	Гнездо для прицепа 1*	40
12	POT (автоматическое открытие двери задка)*	30

0623719



## Предохранители

	<b>B (белый)</b>	<b>A</b>
<b>1</b>	-	-
<b>2</b>	Модуль управления Four-C*	15
<b>3</b>	Обогрев кресла на стороне водителя впереди*	15
<b>4</b>	Обогрев кресла на стороне пассажира впереди*	15
<b>5</b>	Обогрев кресла, правое заднее*	15
<b>6</b>	Модуль управления AWD	10
<b>7</b>	Обогрев кресла, левое заднее*	15
<b>8</b>	-	-
<b>9</b>	Кресло с электроприводом на стороне пассажира*	25
<b>10</b>	Keyless drive*	20
<b>11</b>	Электрический стояночный тормоз левый	30
<b>12</b>	Электрический стояночный тормоз правый	30

	<b>D (голубой)</b>	<b>A</b>
<b>1</b>	Дисплей RTI* Камера помощи при парковке*	10
<b>2</b>	-	-
<b>3</b>	Динамики низких частот*	25
<b>4</b>	-	-
<b>5</b>	Аудио усилители*	25
<b>6</b>	Аудиосистема <sup>A</sup>	15
<b>7</b>	Телефон, Bluetooth*	5
<b>8</b>		-
-		
<b>8</b>		

<sup>A</sup> High Performance и Premium.





## Колеса и шины

### Общие сведения

Для управляемости автомобилем шины имеют очень большое значение. От типа шин, размера, давления в шинах и класса скорости зависит поведение автомобиля.

### Направление вращения

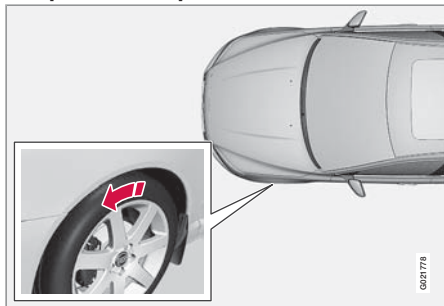

Стрелка указывает направление вращения шины.

На шинах с рисунком протектора, предназначенным для вращения только в одну сторону, стрелкой указано направление вращения. Шины должны вращаться только в одну сторону в течение всего срока службы. Переставлять такие шины можно только между передним и задним колесом, но ни в коем случае не с левой стороны на правую или наоборот. Неправильная установка шин приводит к ухудшению тормозных характе-

ристик и потере способности выдавливать воду и снежную грязь с дорожного покрытия.

### **i** ВНИМАНИЕ

Устанавливайте обе пары колес одного типа, размера, а также от одного производителя.

Следуйте рекомендациям относительно давления в шинах, приведенным в соответствующей таблице, см. стр. 291.

### Уход за шинами

#### Возраст шин

Все шины старше 6 лет следует проверять у специалиста даже при отсутствии видимых повреждений. Шины стареют и разрушаются, даже если их использовали мало или совсем не использовали. При этом их свойства могут измениться. Это относится также и к запасным шинам, зимним шинам и шинам, предназначенным для использования в будущем. Примером внешних признаков, указывающих на то, что шины не пригодны для использования, являются трещины или изменения окраски.

### Новые шины

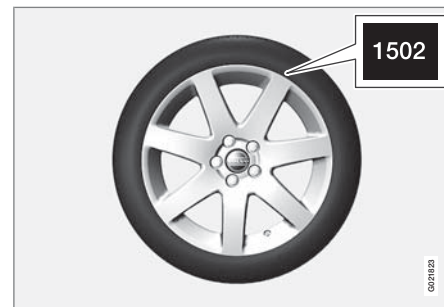

Шины – это товар с ограниченным сроком годности. Через несколько лет использования они становятся жестче, и их фрикционные свойства снижаются. Поэтому при замене шин старайтесь приобрести шины, выпущенные как можно позднее. Это особенно важно для зимних шин. Последние цифры в цифровой последовательности соответствуют недели и году изготовления автомобиля. Это называется маркировкой DOT (Department of Transportation) шины и указывается при помощи четырех цифр, например, 1502. Шина на рисунке изготовлена на 15-ой неделе 2002 года.



### Летние и зимние шины

При замене летних колес на зимние и наоборот, см. стр. 284, на колесах следует пометить, с какой стороны они были сняты, например, **Л** с левой стороны и **П** с правой стороны.

### Износ и обслуживание

При правильном давлении износ шин происходит более равномерно, см. стр. 290. Скорость старения и износа шин зависит от стиля вождения, давления в шинах, климата и качества дорог. Чтобы избежать различия в высоте рисунка протектора и неравномерного износа шин, можно менять местами переднюю и заднюю шины. Первый раз замену следует провести прим. после 5000 км, а затем с интервалом 10000 км. Volvo рекомендует обратиться на официальную станцию техобслуживания Volvo, если у вас есть сомнения относительно высоты рисунка протектора шин.

Колеса следует хранить в горизонтальном или подвешенном состоянии, их запрещается ставить.



### ПРЕДОСТЕРЕЖЕНИЕ

Поврежденная шина может привести к потере управляемости автомобилем.

### Шины с индикатором износа протектора

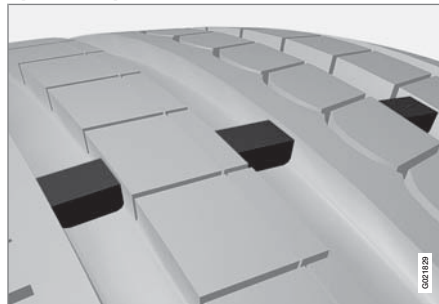

Индикатор износа протектора представляет собой узкий выступ, расположенный поперек дорожки протектора. На боковине шины находится маркировка **TWI** (Tread Wear Indicator). Когда высота протектора шины снижается до 1,6 мм, она оказывается равной индикатору износа. Немедленно замените шины новыми. Помните, что шины с малой высотой рисунка протектора имеют очень плохое сцепление с дорожным покрытием на мокрой и заснеженной дороге.

### Диски и колесные болты



### ВАЖНО

Колесные болты следует затягивать с усилием 140 Нм. При слишком большом усилии можно повредить резьбовое соединение.

Используйте только колесные диски, одобренные и допущенные Volvo, входящие в ассортимент оригинальных деталей Volvo. Проверьте момент затяжки динамометрическим ключом.

### Колесная гайка с "секреткой"

Колесная гайка с "секреткой" может устанавливаться как на алюминиевых, так и на стальных дисках.

### Зимние шины

Volvo рекомендует использовать зимние шины определенных размеров. Размеры шин зависят от варианта двигателя. Всегда устанавливайте разрешенные зимние шины на все четыре колеса.



## Колеса и шины

### **ВНИМАНИЕ**

За советом в отношении наиболее подходящих дисков и типа шин Volvo рекомендует обратиться за советом к дилеру Volvo.

### **Ошипованные шины**

На протяжении первых 500-1000 км после установки новых ошипованных шин необходимо ездить как можно более плавно и осторожно, так чтобы шипы правильно установились в шинах. Благодаря этому продлевается срок службы шин и особенно шипов.

### **ВНИМАНИЕ**

Правила использования ошипованных шин отличаются в разных странах.

### **Высота рисунка протектора**

Эксплуатация на обледенелых, заснеженных дорогах при низких температурах предъявляет к шинам более высокие требования, чем летом. Поэтому не рекомендуется эксплуатировать зимние шины с остаточной высотой рисунка протектора меньше 4 мм.

### **Использование цепей противоскольжения**

Цепи противоскольжения разрешается устанавливать только на передние колеса (относится также и к полноприводным автомобилям).

С цепями противоскольжения запрещается превышать скорость 50 км/ч. Старайтесь не ездить с цепями по не заснеженным дорогам, так как это приводит к ускоренному износу, как цепей, так и шин. Никогда не используйте т.н. траки противоскольжения, поскольку расстояние между тормозными дисками и колесами слишком мало.

### **ВАЖНО**

Используйте только оригинальные цепи противоскольжения Volvo или их аналоги, адаптированные к конкретной модели автомобиля, размерам шин и дисков. Если вы не уверены в выборе, Volvo рекомендует обратиться за советом на официальную станцию техобслуживания Volvo.

### **Инструменты**

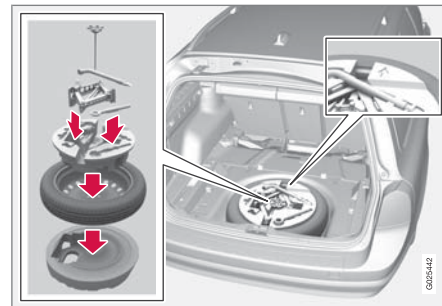

В пенопластовом боксе находятся все инструменты. В инструментарий входит буксировочная скоба, домкрат\* и баллонный ключ\*. Пенопластовый бокс закреплен болтом к консоли в днище углубления для запасного колеса.

### **Домкрат\***

Пользуйтесь оригинальным домкратом только для замены колес. Болт домкрата должен быть всегда хорошо смазан.



## Колеса и шины

**Запасное колесо\***

Запасное колесо (Temporary spare) предназначено только для временного использования. Как можно быстрее замените запасное колесо стандартным. Запасное колесо может изменить управляемость автомобиля. Правильное давление в шине запасного колеса приведено в соответствующей таблице, см. стр. 291.

**! ВАЖНО**

Запрещается превышать скорость 80 км/ч, когда на автомобиле установлено запасное колесо.

**! ВАЖНО**

На автомобиль нельзя ставить одновременно более одного запасного колеса типа "Временное запасное колесо".

Запасное колесо расположено в углублении для запасного колеса внешней стороной вниз. Два пенопластовых бокса, один под запасным колесом и один сверху/внутри, удерживают запасное колесо на месте. В верхнем находятся все инструменты.

Запасное колесо и пенопластовые боксы скреплены одним проходным болтом.

**Как достать запасное колесо**

1. Откиньте настил пола в багажнике сзади вперед.
2. Открутите крепежный болт.
3. Выньте пенопластовый бокс с инструментом.
4. Выньте запасное колесо.

Нижний пенопластовый бокс можно не вынимать.

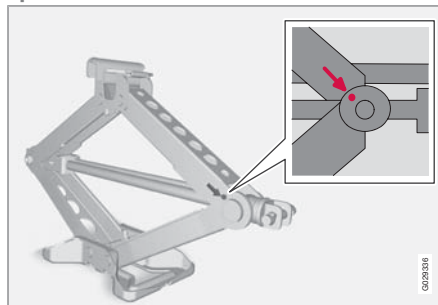
**Инструменты – положение для хранения**

После использования инструменты и домкрат\* следует правильно положить на место. Чтобы поместить домкрат на место, его следует скрутить до нужного положения.

Пенопластовый бокс и запасное колесо следует установить на место в обратном порядке.

Обратите внимание, что на верхнем пенопластовом боксе имеется стрелка. Она должна указывать вперед по ходу движения автомобиля.

**! ВАЖНО**

Инструменты и домкрат\*, когда они не используются, следует хранить в специально отведенном месте в багажном отделении автомобиля.

**i ВНИМАНИЕ**

Если люк в полу не закрыт, скрытое запираение не работает, см. стр. 50.



## Колеса и шины

### Замена колес

#### Снятие

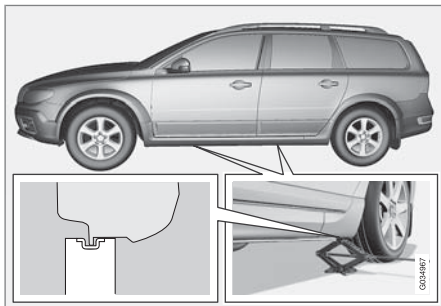

Выставьте треугольный знак аварийной остановки, см. стр. 242, если замена колеса должна быть проведена в зоне движения транспорта. Автомобиль и домкрат\* должны находиться на твердой горизонтальной поверхности.

1. Затяните стояночный тормоз и включите первую передачу или положение **P**, если на автомобиле установлена автоматическая коробка передач.

#### ПРЕДОСТЕРЕЖЕНИЕ

Убедитесь, что домкрат чистый, без повреждений и резьба тщательно смазана.

#### ВНИМАНИЕ

Volvo рекомендует пользоваться домкратом,\* предназначенным только для соответствующей модели автомобиля.

2. Достаньте запасное колесо\*, домкрат\* и баллонный ключ\*, которые находятся под настилом пола в грузовом отделении. При выборе другого домкрата, см. стр. 254.
3. Заблокируйте спереди и сзади те колеса, которые останутся стоять на земле. Используйте мощные деревянные упоры или большие камни.

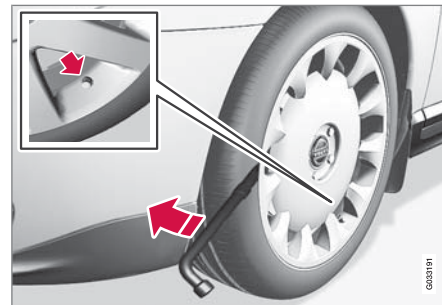

4. (Автомобили со стальными дисками) Снимите колпак с помощью наконечника баллонного ключа или руками.
5. Баллонным ключом ослабьте колесные болты на  $\frac{1}{2}$ –1 оборот против часовой стрелки.

#### ПРЕДОСТЕРЕЖЕНИЕ

Не прокладывайте ничего между домкратом и поверхностью земли, так же как и между креплением домкрата и домкратом.

6. На автомобиле с каждой стороны имеется по два упора для установки домкрата. В каждой точке крепления имеется углубление в пластмассовой защите. Опустите ногу домкрата так,



## Колеса и шины

чтобы она плотно прижалась к поверхности земли.

- Поднимите автомобиль так, чтобы вывесить колесо. Открутите колесные болты и снимите колесо.

### Установка на место

- Очистите контактные поверхности колеса, ступицы и тормозного диска.
- Установите колесо. Закрутите колесные болты.
- Опустите автомобиль так, чтобы колесо не прокручивалось.



- Затяните колесные болты крест-накрест. Важно, чтобы колесные болты были затянуты с нужной силой. Затя-

ните с моментом 140 Нм. Проверьте момент затяжки динамометрическим ключом.

- Установите колесный колпак (автомобили со стальными дисками).

### ВНИМАНИЕ

При монтаже вывод для ниппеля в колпаке ступицы должен совпадать с ниппелем в колесном диске.

### ПРЕДОСТЕРЕЖЕНИЕ

Запрещается забира́ться под автомобиль, который поднят домкратом.

Запрещается оставлять пассажиров в автомобиле, поднятом на домкрат.

Остановите автомобиль в таком месте, чтобы между пассажирами и проезжей частью находился автомобиль или ограда – что еще лучше.

### Временная герметизация шин\*

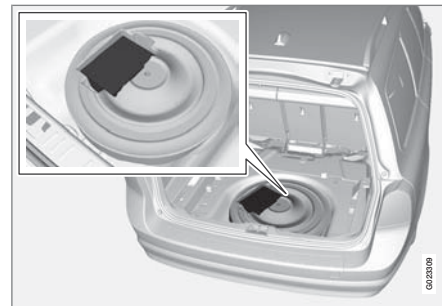

### Общие сведения

Шиноремонтный комплект используется для герметизации прокола, а также для контроля и регулировки давления в шинах. Комплект состоит из компрессора и упаковки с жидким герметиком, и предназначен для проведения временного ремонта. Банка с жидким герметиком должна заменяться до истечения срока годности и после герметизации шины.

Жидкий герметик эффективен в случае проколов дорожки протектора.



## Колеса и шины

### **ВНИМАНИЕ**

Шиноремонтный комплект предназначен только для герметизации проколов на беговой дорожке протектора.

Возможности шиноремонтного комплекта по герметизации проколов в боковинах шин ограничены. Не следует использовать временный шиноремонтный комплект для герметизации больших разрывов, трещин или аналогичных повреждений.

Компрессор можно подключать к 12 В гнездам впереди у центральной консоли, у заднего сидения и в грузовом отделении. Выберите ближайшее к проколотой шине гнездо.

### Как достать шиноремонтный комплект

Выставьте треугольный знак аварийной остановки в зоне движения транспорта. Шиноремонтный комплект находится под полом в грузовом отделении.

1. Откройте люк в настиле пола.
2. Открутите крепежный болт.
3. Выньте пенопластовый бокс с домкратом\* и баллонным ключом\*.
4. Выньте шиноремонтный комплект.

После использования положите инструменты на место.

### **ПРЕДОСТЕРЕЖЕНИЕ**

После временной герметизации шины запрещается превышать скорость 80 км/ч. Volvo рекомендует обратиться на официальную станцию техобслуживания Volvo для проверки загерметизированной шины (максимальный пробег 200 км/ч). Персонал станции может принять решение, возможен ли ремонт шины или ее следует заменить.

- 3 Провод
- 4 Держатель упаковки (оранжевая крышка)
- 5 Защитный колпачок
- 6 Редукционный клапан
- 7 Воздушный шланг
- 8 Банка с жидким герметиком
- 9 Манометр

### Обзор

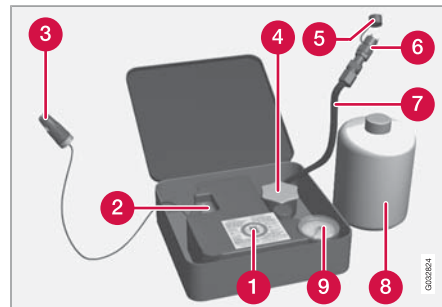

- 1 Табличка, максимально разрешенная скорость
- 2 Переключатель

\* Опция/дополнительное оборудование, дополнительную информацию см. Введение.



## Колеса и шины

## Герметизация прокола в шине

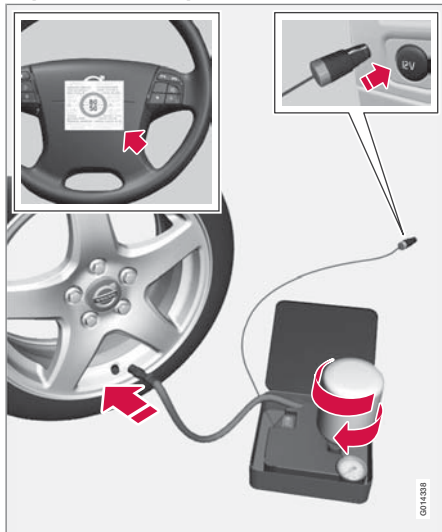

Информацию о работе отдельных частей см. предыдущий рисунок.

1. Откройте крышку шиноремонтного комплекта.
2. Табличку с информацией о максимальной разрешенной скорости приклейте на рулевое колесо.

**⚠ ПРЕДОСТЕРЕЖЕНИЕ**

Жидкий герметик может вызвать раздражение кожи. При попадании на кожу немедленно смойте жидкость с кожи водой с мылом.

3. Убедитесь, что переключатель находится в положении **0** и выньте провод и воздушный шланг.

**i ВНИМАНИЕ**

Не нарушайте герметичность банки. Когда банка закручивается до упора, пломба снимается.

4. Открутите оранжевую крышку и пробку на банке.

**⚠ ПРЕДОСТЕРЕЖЕНИЕ**

Не откручивайте банку, так как для предотвращения течи в ней предусмотрен упор.

5. Плотно закрутите банку в держателе.
6. Снимите колпачок ниппеля шины и наверх вентиль воздушного шланга до упора на резьбу вентиля шины.

**⚠ ПРЕДОСТЕРЕЖЕНИЕ**

Не оставляйте детей в автомобиле без присмотра, если двигатель работает.

7. Присоедините провод к гнезду на 12 В и запустите двигатель.

**⚠ ПРЕДОСТЕРЕЖЕНИЕ**

Во время работы компрессора запрещается находиться вблизи шины. При появлении трещин или вздутий компрессор необходимо немедленно отключить. От дальнейшей поездки следует отказаться. Рекомендуется обратиться в авторизованную шиноремонтную мастерскую.

**i ВНИМАНИЕ**

При запуске компрессора давление может сначала возрасти до 6 бар, но затем падает в течение прим. 30 секунд.

8. Установите переключатель в положение **I**.

**! ВАЖНО**

Опасность перегрева. Компрессор не должен работать более 10 минут.





## Колеса и шины

9. Накачивайте шину в течение 7 минут.

### ПРЕДОСТЕРЕЖЕНИЕ

Если давление ниже 1,8 бар, прокол в шине слишком большого размера. От дальнейшей поездки следует отказаться. Рекомендуется обратиться в авторизованную шиноремонтную мастерскую.

10. Чтобы проверить давление на манометре, отключите компрессор. Минимальное давление 1,8 бар, а максимальное 3,5 бар.

11. Отключите компрессор и отсоедините провод от гнезда на 12 В.

12. Отсоедините шланг от ниппеля на шине и закройте ниппель колпачком.

13. Чтобы жидкий герметик загерметизировал шину, не откладывая необходимо проехать прим. 3 км на максимальной скорости 80 км/ч.

### Накачка шин

Оригинальные шины автомобиля можно накачивать компрессором.

1. Компрессор должен быть выключен. Убедитесь, что переключатель находится в положении 0. Достаньте провод и воздушный шланг.

2. Снимите колпачок ниппеля шины и поверните вентиль воздушного шланга до упора на резьбу вентиля шины.

### ПРЕДОСТЕРЕЖЕНИЕ

Вдыхание отработавших газов опасно для жизни. Обязательно выключайте двигатель в закрытых помещениях при отсутствии достаточной вентиляции.

### ПРЕДОСТЕРЕЖЕНИЕ

Не оставляйте детей в автомобиле без присмотра, если двигатель работает.

3. Подсоедините провод в автомобиле к одному из гнезд на 12 В и запустите двигатель.

4. Включите компрессор, установив переключатель в положение I.

### ВАЖНО

Опасность перегрева. Компрессор не должен работать более 10 минут.

5. Накачайте шину до требуемого давления согласно соответствующей наклейке/таблице, см. стр. 291. (Если давление высокое, выпустите воздух с помощью редукционного клапана.)

6. Выключите компрессор. Отсоедините воздушный шланг и провод.  
7. Установите колпачок ниппеля на место.

### Последующая проверка герметизации и давления

1. Вновь подсоедините оборудование.
2. По манометру определите давление в шине.
  - Если давление ниже 1,3 бар, герметизация шины недостаточная. Поездку следует прервать. Обратитесь в шиноремонтную мастерскую.
  - Если давление выше 1,3 бар, шину следует накачать до заданного давления, указанного на соответствующей наклейке/таблице, см. стр. 291. Если давление слишком высокое, сбросьте его с помощью редукционного клапана.

### ПРЕДОСТЕРЕЖЕНИЕ

Не откручивайте банку, так как для предотвращения течи в ней предусмотрен упор.

3. Выключите компрессор. Отсоедините воздушный шланг и провод. Установите колпачок ниппеля на место.



## Колеса и шины

4. Положите шиноремонтный комплект на место в грузовое отделение.

**ВНИМАНИЕ**

После использования банку с герметиком и шланг следует заменить. Volvo рекомендует такую замену проводить на официальной станции техобслуживания Volvo.

**ПРЕДОСТЕРЕЖЕНИЕ**

Регулярно проверяйте давление в шинах.

Volvo рекомендует своим ходом следовать на ближайшую официальную станцию техобслуживания Volvo для замены/ремонта поврежденной шины. Сообщите в мастерской, что в шине находится жидкий герметик.

**ПРЕДОСТЕРЕЖЕНИЕ**

После временной герметизации шины запрещается превышать скорость 80 км/ч. Volvo рекомендует обратиться на официальную станцию техобслуживания Volvo для проверки загерметизированной шины (максимальный пробег 200 км/ч). Персонал станции может принять решение, возможен ли ремонт шины или ее следует заменить.

**Замена упаковки с жидким герметиком**

Замените банку по истечении срока годности. Утилизируйте старую банку, как экологически опасный продукт.

**ПРЕДОСТЕРЕЖЕНИЕ**

Вещество в банке состоит из 1,2-этанола и натуральной сырой резины-латекса.

Едкое вещество. Может вызвать аллергию при попадании на кожу.

Избегайте контакта с кожей и берегите глаза.

Храните в недоступном для детей месте.

**ВНИМАНИЕ**

Сдавайте емкость на станцию, специально предназначенную для сбора опасных отходов.

**Технические данные**

**Обозначение размера**  
225/50R17 98W.

На всех автомобильных шинах обозначен размер. Пример обозначения:

225	Ширина профиля (мм)
50	Соотношение высоты профиля к ширине шины (%)
R	Радиальные шины
17	Диаметр колесного диска в дюймах (" )
98	Цифровой код максимально разрешенной нагрузки на шины
W	Цифровой код для максимально разрешенной скорости (в данном случае 270 км/ч).



## Колеса и шины

### Классы скорости

Ваш автомобиль был принят и одобрен как единое целое. Это означает, что Вы не можете изменять размеры шин и классы скорости, указанные в регистрационном свидетельстве на автомобиль.

Единственным исключением из этого правила являются зимние шины (как ошипованные, так и неошипованные). При выборе таких шин автомобилю запрещено двигаться со скоростью выше предусмотренной классом этих шин (например, для класса Q максимальная скорость 160 км/ч).

Скорость движения определяется правилами дорожного движения, а не классом скорости шин.

Q	160 км/ч (используется только для зимних шин)
T	190 км/ч

H	210 км/ч
V	240 км/ч
W	270 км/ч
Y	300 км/ч

**ВНИМАНИЕ**  
В таблице указана максимально разрешенная скорость.

### Давление в шинах



На наклейке, расположенной на дверной стойке на стороне водителя (между передней и задней дверью), указано давление в шинах при различной нагрузке и скоростях. Эта же информация приведена в соответствующей таблице, см. ниже.

- Давление в шинах для размера, рекомендованного для данного автомобиля
- Давление ЕСО
- Давление в запасной шине (Temporary Spare)

**ВНИМАНИЕ**  
Давление в шинах зависит от перепада температур.



## Колеса и шины

## Рекомендуемое давление в шинах

Вариант V70	Размер шин	Скорость (км/ч)	Груз, 1-3 человека			Максимальный груз		Давление ЕСО <sup>А</sup>
			Без TPMS		С TPMS	Передние (кПа)	Задние (кПа)	Передние/задние (кПа)
			Передние (кПа) <sup>В</sup>	Задние (кПа)	Передние/задние (кПа)			
6-цил.	225/55 R 16	0-160	230	210	230	260	260	260
	225/50 R 17	160 +	280	280	280	300	300	-
	245/45 R 17							
	245/40 R 18	0-160	230	210	230	260	260	260
		160 +	270	270	270	290	290	-
5-цил. дизель 205 л.с.	225/55 R 16	0-160	220	210	220	260	260	260
	225/50 R 17, 245/45 R 17	160 +	260	260	260	270	270	-
	245/40 R 18	0-160	230	210	230	260	260	260
		160 +	260	260	260	270	270	-



## Колеса и шины

Вариант V70	Размер шин	Скорость (км/ч)	Груз, 1-3 человека			Максимальный груз		Давление ECO <sup>A</sup>
			Без TPMS		С TPMS	Передние (кПа)	Задние (кПа)	Передние/задние (кПа)
			Передние (кПа) <sup>B</sup>	Задние (кПа)	Передние/задние (кПа)			
4-цил. дизель	225/55 R 16	0-160	220	210	220	260	260	260
	225/50 R 17	160 +	260	260	260	270	270	-
5-цил. дизель	245/45 R 17							
	245/40 R 18	0-160	230	210	230	260	260	260
175/163 л.с.		160 +	260	260	260	270	270	-
4-цил./5-цил. бензин	205/60 R 16	0-160	230	210	230	260	260	260
		160 +	270	270	270	290	290	-
4-цил./5-цил. гибридное топливо								
Запасное колесо <sup>C</sup>	T 125/80 R 17	макс. 80	420	420	-	420	420	-

A Экономичное вождение.

B В некоторых странах одновременно с единицей системы СИ "паскаль" используется единица измерения "бар": 1 бар = 100 кПа.

C Временное запасное колесо Temporary spare.



## Колеса и шины

Вариант ХС70	Размер шин	Скорость (км/ч)	Груз, 1 – 3 человека		Максимальный груз		Давление ЕСО <sup>А</sup>
			Передние (кПа) <sup>В</sup>	Задние (кПа)	Передние (кПа)	Задние (кПа)	Передние/задние (кПа)
6-цил., 5-цил.	215/65 R 16	0 - 160	230	230	260	260	260
	235/55 R 17	160 +	240	240	280	280	-
	235/50 R 18						
	235/45 R 19						
Запасное колесо <sup>С</sup>	T 125/80 R 17	макс. 80	420	420	420	420	-

<sup>А</sup> Экономичное вождение.

<sup>В</sup> В некоторых странах одновременно с единицей системы СИ "паскаль" используется единица измерения "бар": 1 бар = 100 кПа.

<sup>С</sup> Временное запасное колесо Tempogary spare.

### Экономичный расход топлива, давление ЕСО

Для достижения наилучшей экономии топливной на скоростях ниже 160 км/ч рекомендуется обычное давление в шинах (при полной и частичной загрузке автомобиля).

### Проверка давления в шинах

Давление в шинах следует проверять каждый месяц. Это также относится и к запасному колесу автомобиля. Шины нагреваются после нескольких километров пробега, и давление повышается. Давление проверяется на холодных шинах. Холодными шинами считаются шины, температура

которых соответствует наружной температуре.

Недостаточно накаченные шины приводят к повышенному расходу топлива, сокращению срока службы шин и снижению динамических показателей автомобиля. Езда с плохо накаченными шинами приводит к тому, что шины могут перегреться и получить повреждения. От давления в шинах зависит комфортность езды, шум дороги и управляемость автомобилем.



### ВНИМАНИЕ

Давление в колесах постепенно снижается — это естественное явление. Давление в шинах колеблется в зависимости от окружающей температуры.



### Уход за автомобилем

#### Мытье автомобиля

Мойте автомобиль, как только он загрязняется. Поставьте автомобиль на специальной площадке для мойки с сепаратором для масла. Пользуйтесь автомобильным шампунем.

- Смывайте птичий помет с лакокрасочного покрытия как можно быстрее. Птичий помет содержит химические вещества, которые быстро воздействуют и обесцвечивают лакокрасочное покрытие. Мы рекомендуем такое обесцвечивание удалять на официальной станции техобслуживания Volvo.
- Промывайте днище автомобиля.
- Облейте водой весь автомобиль, чтобы размягчилась и отстала грязь. Не направляйте струю прямо на замки.
- Для мойки используйте губку, автошампунь и большое количество теплой воды.
- Вымойте щетки стеклоочистителя теплым мыльным раствором или автошампунем.
- Мойте сильно загрязненные места в автомобиле средством для холодного обезжиривания.
- Насухо вытрите автомобиль чистой, мягкой замшей или губкой для воды.

#### ПРЕДОСТЕРЕЖЕНИЕ

Мойку двигателя проводите только в мастерской. Если двигатель горячий, существует опасность пожара.

#### ВАЖНО

Грязные фары действуют не в полную силу. Регулярно чистите их, например, при заправке топливом.

#### ВНИМАНИЕ

В элементах внешнего освещения, таких как фары, противотуманные фары и задние комби-фары, на плафоне изнутри может время от времени скапливаться конденсат. Это естественное явление, и в конструкции всех элементов внешнего освещения предусмотрены меры борьбы с этим. Обычно конденсат выветривается из плафона через некоторое время после включения фонаря.

#### Чистка щеток стеклоочистителей

Срок службы щеток сокращается, если на щетки налипают частицы асфальта, пыли и соли, а на ветровое стекло останки насекомых, лед и пр.

Для чистки:

- Установите щетки стеклоочистителей в сервисное положение, см. стр. 267.

#### ВНИМАНИЕ

Регулярно мойте щетки стеклоочистителя и ветровое стекло теплым мыльным раствором или автошампунем.

Не пользуйтесь сильными растворителями.

#### Автоматическая мойка автомобилей

Автоматическая мойка является быстрым и легким способом поддержания чистоты автомобиля, но не может очистить все точки поверхности. Для получения хорошего результата рекомендуется мыть автомобиль вручную.

#### ВНИМАНИЕ

Первые месяцы автомобиль следует мыть только вручную. Это связано с тем, что новое лакокрасочное покрытие менее стойкое.

#### Мытье под высоким давлением

Мыть под высоким давлением выполняйте маховыми движениями и следите за тем, чтобы форсунка распылителя находилась на расстоянии не менее 30 см от поверх-

**Уход за автомобилем**

ности автомобиля (расстояние до всех внешних деталей). Не направляйте струю прямо на замки.

**Проверка тормозов****⚠ ПРЕДОСТЕРЕЖЕНИЕ**

После мойки обязательно, притормаживая, просушите тормоза, включая стояночный тормоз, чтобы тормозные колодки не подверглись воздействию влаги и коррозии, что отрицательно сказывается на работе тормозов.

Время от времени слегка нажимайте на педаль тормоза при продолжительных поездках в дождливую или снежную погоду. От трения тормозные колодки нагреваются и высушиваются. Это полезно делать после начала движения в условиях высокой влажности или низких температур.

**Пластмассовые, резиновые и декоративные детали экстерьера**

Для чистки окрашенных пластмассовых, резиновых и декоративных деталей, например, глянцевых планок, рекомендуется специальное чистящее средство, которое имеется у дилеров Volvo. При использовании такого чистящего средства четко выполняйте приложенные инструкции.

**! ВАЖНО**

Не наносите воск и не полируйте пластмассовые и резиновые детали.

Если необходимо применять обезжиривающее средство на пластмассовых и резиновых деталях, протирайте только легкими движениями. Пользуйтесь мягкой моющей губкой.

При полировке блестящих планок можно снять или повредить блестящий слой.

Запрещается использовать полировочный материал, содержащий абразивы.

**Колесные диски**

Пользуйтесь только рекомендованными Volvo средствами для чистки колесных дисков.

Сильные чистящие средства для дисков могут повредить поверхность и привести к появлению пятен на хромированных алюминиевых дисках.

**Полировка и нанесение воскового покрытия**

Полируйте и наносите восковое покрытие, если краска автомобиля стала матовой или для обеспечения ей дополнительной защиты.

Автомобиль не нуждается в полировке, по меньшей мере, в течение первого года, а нанести восковое покрытие можно и раньше. Не полируйте и не наносите воск на прямых солнечных лучах.

Тщательно вымойте и просушите автомобиль перед полировкой или нанесением воскового покрытия. Удалите пятна битума и дегтя растворителем асфальтовых пятен Volvo или уайт-спиритом. Если пятна не удаляются, сошлифуйте их тонкой шлифовальной пастой (для полировки), предназначенной для автомобильных красок.

Сначала отполируйте специальным материалом, и затем нанесите жидкое или твердое восковое покрытие. Точно следуйте инструкциям на упаковке. Многие составы содержат, как полирующие, так и восковые материалы.





### Уход за автомобилем

#### **ВАЖНО**

Обработка лакокрасочного покрытия, такая как консервация, герметизация, защитные покрытия, защитная полировка и т.п. могут повредить лак. Нарушения лакокрасочного покрытия, вызванные обработкой поверхности такими средствами, не покрывается гарантией Volvo.

#### **Водоотталкивающий слой\***



Никогда не применяйте такие материалы, как автовоск, обезжиривающие средства или им подобные для обработки поверхности стекол, так как это может нарушить их водоотталкивающие свойства.

Во время очистки следите за тем, чтобы не оставить царапин на поверхности стекла.

Чтобы не повредить поверхность стекла при удалении льда – пользуйтесь только пластмассовым скребком.

Водоотталкивающие покрытия подвержены естественному износу.

Для сохранения водоотталкивающих свойств рекомендуется обрабатывать поверхность специальным средством, которое имеется у дилеров Volvo. Его следует

использовать первый раз через три года, а затем ежегодно.

#### **Антикоррозионная защита – проверка и уход**

Ваш автомобиль уже на заводе подвергся тщательной и всеобъемлющей антикоррозионной обработке. Элементы кузова изготовлены из оцинкованного листового металла. Днище защищено износоустойчивым антикоррозионным покрытием. Балки, углубления, скрытые полости и боковые двери обработаны изнутри распылением жидкого, проникающего антикоррозионного состава.

Антикоррозионная защита автомобиля в обычных условиях не требует восстановления на протяжении примерно 12 лет. После этого срока необходимо обрабатывать автомобиль один раз в три года. Если автомобиль нуждается в дополнительной обработке, Volvo рекомендует обратиться за помощью на официальную станцию техобслуживания Volvo.

Грязь и соль на дороге могут легко вызвать коррозию, поэтому важно содержать автомобиль чистым. Для сохранения антикоррозионную защиту необходимо регулярно проверять и восстанавливать.

#### **Чистка внутренних деталей**

Используйте только рекомендованные Volvo чистящие средства и продукты по уходу за автомобилем. Регулярно чистите и выполняйте инструкции, прилагаемые к средствам по уходу за автомобилем.

#### **Пятна на обивке из текстиля и потолка**

Для того чтобы сохранить огнестойкие свойства обивки рекомендуется специальное чистящее средство для обивки из текстиля, которое можно найти у дилеров Volvo. Для чистки ремней безопасности используйте воду и стиральный порошок для синтетических материалов. Высушите ремень перед тем, как намотать его на катушку.

#### **ВАЖНО**

Острые предметы и "липучие" застёжки могут повредить ткань обивки.

#### **Обработка пятен на обивке из кожи**

Кожаная обивка автомобилей Volvo не содержит хрома и соответствует требованиям стандарта Oeko-Tex 100.

При обработке и отделке кожа сохраняет естественные свойства. На нее наносится защитный слой, но для сохранения свойств

\* Опция/дополнительное оборудование, дополнительную информацию см. Введение.

**Уход за автомобилем**

и внешнего вида требуется регулярная чистка. Volvo предлагает полный спектр продуктов для чистки и последующей обработки обивки из кожи, при использовании которых в соответствии с инструкциями на коже сохраняется защитный слой. Все же со временем кожа изменяет в большей или меньшей степени свой естественный внешний вид в зависимости от структуры поверхности кожи. Это процесс естественного старения кожи, указывающий на то, что это натуральный продукт.

Volvo рекомендует для достижения наилучшего результата проводить чистку и наносить защитный крем от одного до четырех раз в год (или при необходимости больше). Спрашивайте у дилеров Volvo продукцию Volvo по уходу за кожей.

**! ВАЖНО**

Никогда не пользуйтесь сильными растворителями. Они могут повредить как тканевую, виниловую, так и кожаную обивку.

**! ВАЖНО**

Помните, что ткани с сухой обработкой (новые джинсы, замша и пр.) могут окрасить материал обивки.

**Рекомендации по чистке кожаной обивки**

1. Смочите губку средством для чистки кожи и выжмите ее так, чтобы образовалось много пены.
2. Удалите грязь легкими круговыми движениями.
3. Смочите пятна губкой. Подождите, пока пятно не "всосется" в губку. Не трите пятно.
4. Просушите мягкой бумажной салфеткой или тканью и полностью просушите кожу.

**Защитная обработка кожаной обивки**

1. Нанесите небольшое количество защитного крема на фетровую ткань и вотрите в кожу тонкий слой крема легкими круговыми движениями.
2. Перед использованием просушите кожу в течение 20 минут.

Это усиливает защитные свойства кожи от пятен и ультрафиолета.

**Обработка пятен на пластмассовых, металлических и деревянных деталях салона**

Для чистки деталей салона рекомендуется специальная смоченная в воде ткань из рас-

щепленного волокна или микроволокна, которая имеется у дилеров Volvo.

Никогда не соскабливайте и не трите пятно. Никогда не используйте сильные пятновыводители. При сильном загрязнении можно использовать специальное чистящее средство, имеющееся у дилеров Volvo.

**Коврики и багажное отделение**

Выньте напольные коврики, чтобы вычистить их отдельно от коврового покрытия. Пользуйтесь пылесосом, чтобы удалить пыль и грязь.

**Восстановление лакокрасочного покрытия**

Лакокрасочное покрытие является важным компонентом антикоррозийной защиты автомобиля и поэтому нуждается в регулярных проверках. Во избежание образования ржавчины повреждения лакокрасочного покрытия необходимо устранять незамедлительно. Наиболее распространенными типами повреждений лакокрасочного покрытия являются небольшие сколы от камней, царапины и вмятины, например, на кромках крыльев и дверях.



## Уход за автомобилем

### Материал

- грунтовка в банке (праймер)
- эмаль в банке или "карандаш" для подкраски
- кисть
- маскировочная лента

### Код цвета

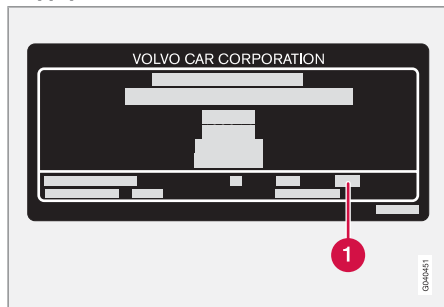

**1** Код цвета автомобиля

Важно правильно подобрать цвет. Расположение заводской таблички см. стр. 302.

### Восстановление сколов эмали

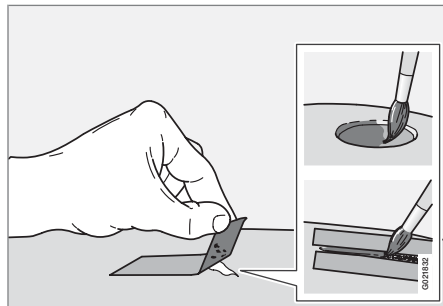

Перед началом работ по восстановлению лакокрасочного покрытия автомобиль необходимо вымыть и высушить, а его температура должна быть выше 15 °С.

1. Закрепите кусок маскирующей ленты на поврежденной поверхности. Затем удалите ленту так, чтобы остатки краски остались на ней.
2. Тщательно перемешайте грунтовку (праймер) и нанесите ее с помощью тонкой кисти или спички. После высыхания грунтовки нанесите кистью эмаль.
3. Обрабатывайте царапины так же, как описано выше, но наклейте маскирующую ленту вокруг участка, чтобы защи-

тить неповрежденное лакокрасочное покрытие.

4. Через несколько дней отполируйте восстановленные участки. Используйте для этого мягкую ткань и небольшое количество полировальной пасты.



### ВНИМАНИЕ

Если скол эмали не проникает до металла и под ним остается слой неповрежденного лакокрасочного покрытия, можно нанести новый слой эмали сразу же после очистки поврежденного участка.



Обозначения типа.....	302
Размеры и массы.....	304
Технические данные двигателя.....	309
Масло для двигателя.....	310
Жидкости и смазки.....	313
Топливо.....	316
Электросистема.....	318
Тип разрешения.....	319

01 10

## ТЕХНИЧЕСКИЕ ДАННЫЕ



# 07

## Обозначения типа

## Расположение табличек

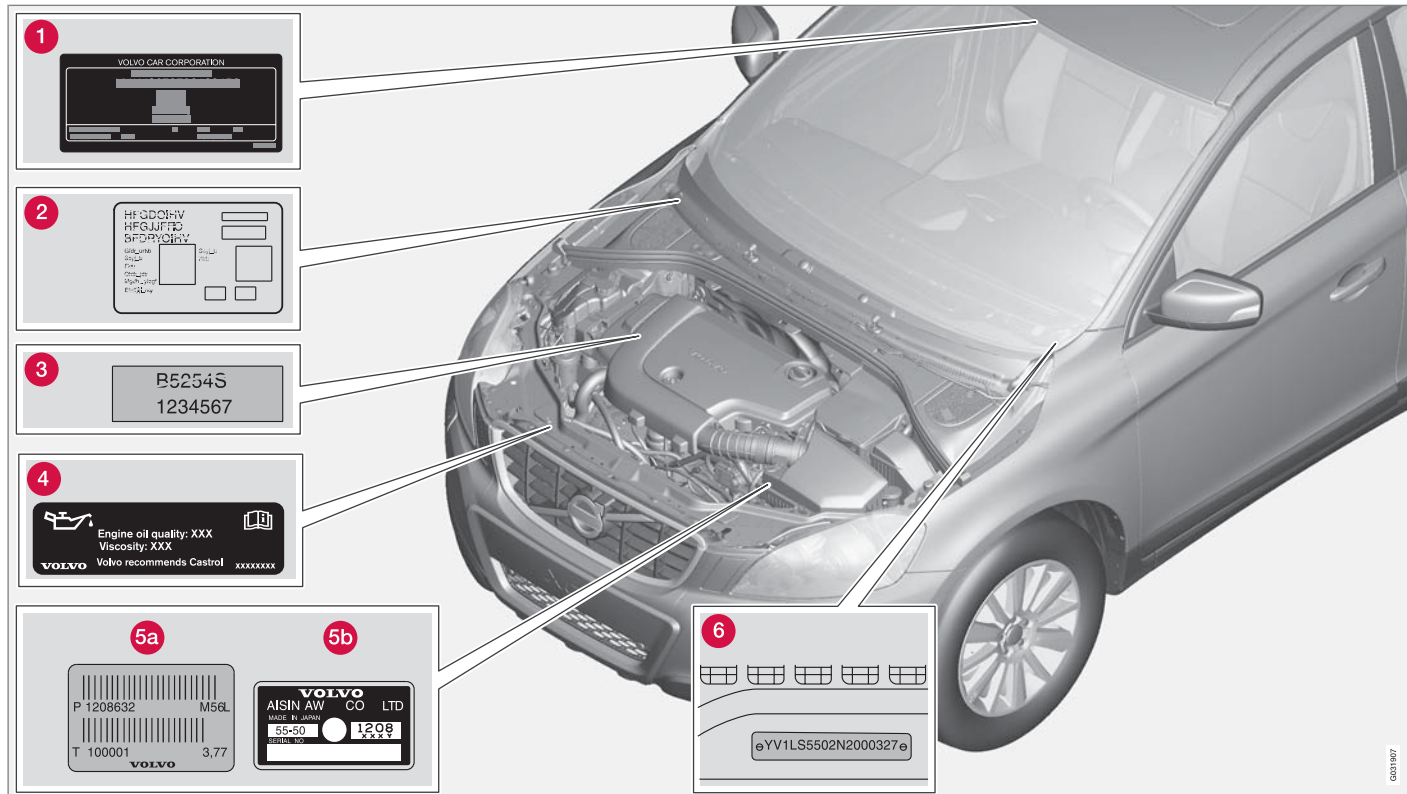

## Обозначения типа

Общение с дилером Volvo или заказ запасных частей и аксессуаров для автомобиля существенно упрощается, если Вам известны обозначение типа, номер шасси и номер двигателя автомобиля.

- 1 Обозначение типа, номер шасси, максимально разрешенные веса и код цвета и обивки, а также номер типа разрешения.
- 2 Наклейка стояночного отопителя.
- 3 В наклейке для масла в двигателе указывается качество и вязкость масла.
- 4 Обозначение типа двигателя, номер детали и серийный номер.
- 5 Обозначение типа коробки передач и серийный номер.
  - A Ручная коробка передач
  - B Автоматическая коробка передач
- 6 Идентификационный номер автомобиля. (VIN Vehicle Identification Number)

В регистрационном свидетельстве на автомобиль имеется дополнительная информация.

**ВНИМАНИЕ**

Приводимые в данном руководстве таблички могут отличаться от табличек, установленных в вашем автомобиле. На иллюстрациях приводится лишь примерное изображение табличек и указывается их ориентировочное местоположение в автомобиле. Конкретная информация по вашему автомобилю приводится в соответствующих табличках, установленных на вашем автомобиле.



## Размеры и массы

## Размеры

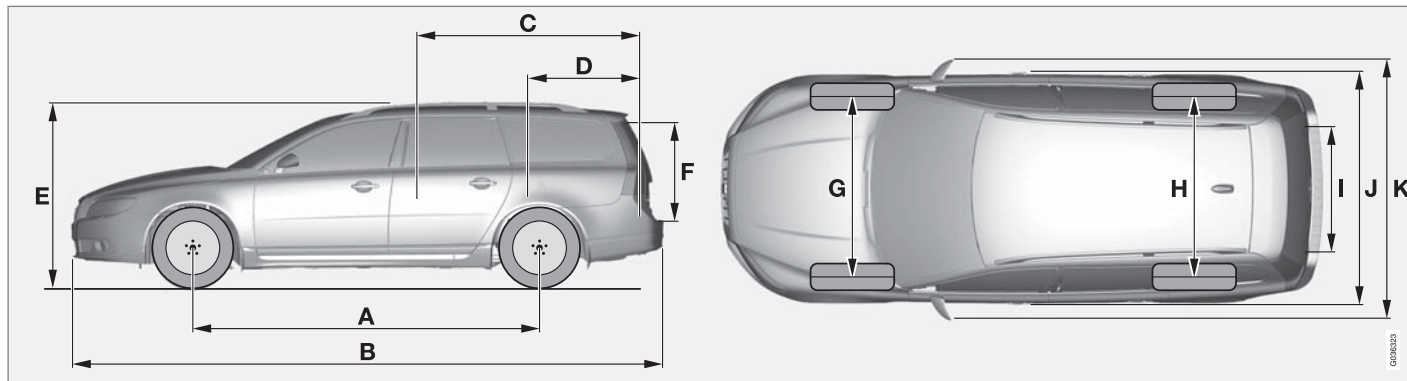

V70.

	Размеры	мм
A	Колесная база	2816
B	Длина	4823
C	Длина груза, пол, сидение разложено	1878
D	Длина груза, пол	1089
E	Высота	1547
F	Высота груза	724

	Размеры	мм
G	Ширина передней колеи	1578
H	Ширина задней колеи	1586
I	Ширина груза, пол	1153
J	Ширина	1861
K	Ширина с учетом зеркал заднего вида	2106

0000000

## Размеры и массы

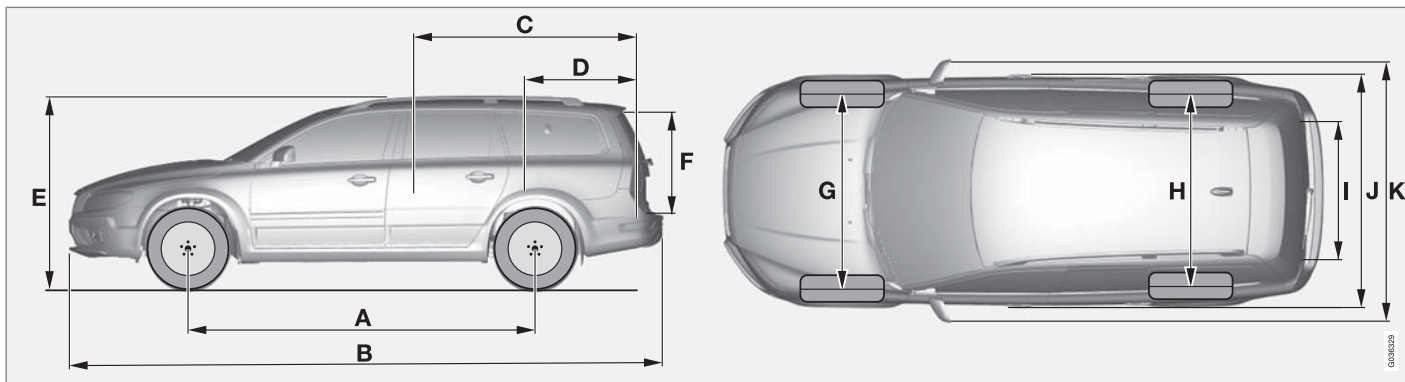

XC70.

	Размеры	мм
A	Колесная база	2815
B	Длина	4838
C	Длина груза, пол, сидение разложено	1878
D	Длина груза, пол	1089
E	Высота	1604
F	Высота груза	724
G	Ширина передней колеи	1604

	Размеры	мм
H	Ширина задней колеи	1570
I	Ширина груза, пол	1153
J	Ширина	1861
K	Ширина с учетом зеркал заднего вида	2119

**Массы**

В рабочий вес автомобиля включается вес водителя, вес топливного бака, заполненного на 90 %, общий вес масла и всех жидкостей.

Вес пассажиров и установленного дополнительного оборудования, а также давление на шаровое устройство прицепа (при наличии прицепа, см. таблицу) влияют на допустимую нагрузку и не включаются в рабочий вес.

Допустимая макс. нагрузка = Полный вес – Рабочий вес.

## Размеры и массы

**ВНИМАНИЕ**

Подтвержденный в документации рабочий вес относится к автомобилю в базовой комплектации, т.е. автомобиль без дополнительного или опционного оборудования. Это означает, что каждая добавленная единица опционного оборудования снижает грузоподъемность автомобиля на вес данного оборудования.

Примеры опционного оборудования, снижающего грузоподъемность автомобиля – комплектация оборудования класса Kinetic/Momentum/Summum, а также другие опции, такие как буксирный крюк, багажник на крыше, кофр на крыше, аудиосистема, дополнительные фары, GPS, топливный отопитель, защитная решетка, коврики, защитная шторка, кресла с электроприводом, и пр.

Для того чтобы точно определить рабочий вес вашего автомобиля необходимо взвесить автомобиль.

**ПРЕДОСТЕРЕЖЕНИЕ**

Динамические свойства автомобиля изменяются в зависимости от груза и его расположения в автомобиле.

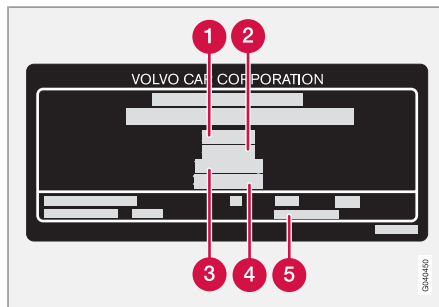

Информацию о положении наклейки см. стр. 302.

- 1 Максимальный общий вес
- 2 Максимальный вес автопоезда (автомобиль + прицеп)
- 3 Максимальная нагрузка на переднюю ось
- 4 Максимальная нагрузка на заднюю ось
- 5 Уровень комплектации

Максимальный груз: См. регистрационные документы.

Максимальный груз на крыше: 100 кг.

## Размеры и массы

**Масса, разрешенная для буксировки, и нагрузка на шаровое устройство прицепа**

Двигатель	Коробка передач	Макс. вес прицепа с тормозами (кг)	Макс. давление на шаровое устройство (кг)
2.0F AWD	Автомат, MPS6	1000	50
Все	Все (за исключением 2.0F с автомат. КПП, MPS6)	1200	50
2.0	Механическая, MTX75	1320	75
2.0F	Механическая, MTX75	1320	75
2.5T	Механическая, M66	1600	75
2.5T	Автомат, TF-80SC	1800	90
2.5FT	Механическая, M66	1600	75
2.5FT	Автомат, TF-80SC	1800	90
3.2	Автомат, TF-80SC	1800	90
T6 AWD	Автомат, TF-80SC	2000	90
2.0D	Механическая, MMT6	1600	75
2.4D	Механическая, M66	(V70) 1800 (XC70) 1500	90 75
2.4D	Автомат, TF-80SC	(V70) 1800 (XC70) 1500	90 75

## Размеры и массы

Двигатель	Коробка передач	Макс. вес прицепа с тормозами (кг)	Макс. давление на шаровое устройство (кг)
2.4D AWD	Механическая, M66	(XC70) 2100	90
2.4D AWD	Автомат, TF-80SC	(XC70) 2100	90
D5	Механическая, M66	(V70) 1800	90
D5	Автомат, TF-80SC	(V70) 2000	90
D5 AWD	Механическая, M66	(V70) 1800 (XC70) 2100	(V70) 90 (XC70) 90
D5 AWD	Автомат, TF-80SC	(V70) 2000 (XC70) 2100	90

Макс. вес прицепа без тормозов (кг)	Макс. давление на шаровое устройство (кг)
750	50

**И** ВНИМАНИЕ

Для прицепов весом выше 1800 кг рекомендуется использовать стабилизирующие устройства.

## Технические данные двигателя

## Технические данные двигателя

Модель	Двигатель	Мощность (кВт/об/м)	Мощность (л.с./об/мин)	Крутящий момент (Нм/об/м)	Число цилиндров	Диаметр цилиндра (мм)	Рабочий ход поршня (мм)	Рабочий объем цилиндров (литры)	Коэффициент сжатия
2.0	B4204S3	107/6000	145/6000	190/4500	4	87	83,0	1,999	10,8:1
2.0F	B4204S4	107/6000	145/6000	190/4500	4	87	83,0	1,999	10,8:1
2.5FT <sup>A</sup>	B5254T11	170/4800	231/4800	340/1700–4800	5	83	93,2	2,521	9,0:1
2.5T	B5254T10	170/4800	231/4800	340/1700–4800	5	83	93,2	2,521	9,0:1
3.2	B6324S	168/6200	238/6200	320/3200	6	84	96,0	3,192	10,8:1
T6	B6304T2	210/5600	285/5600	400/1500–4800	6	82	93,2	2,953	9,3:1
2.0D	D4204T	100/4000	136/4000	320/2000	4	85	88,0	1,997	18,5:1
2.4D	D5244T14	129/3000–4000	175/3000–4000	420/1500–2750	5	81	93,2	2,400	16,5:1
2.4D	D5244T16 <sup>B</sup>	120/4000	163/4000	340/1750–2750	5	81	93,1	2,400	17,3:1
D5	D5244T10	151/4000	205/4000	420/1500–3250	5	81	93,2	2,400	16,5:1

A Только V70

B Только Бельгия

## Масло для двигателя

### Масло для двигателя

#### Экстремальные условия вождения

Эксплуатация в экстремальных условиях может привести к аномальному повышению температуры или расходу масла.

Проверяйте уровень масла более часто при длительной эксплуатации:

- во время буксировки кемпера или прицепа
- в гористой местности
- на высокой скорости
- при температуре ниже  $-30\text{ }^{\circ}\text{C}$  или выше  $+40\text{ }^{\circ}\text{C}$
- при поездках на короткие расстояния (менее 10 км) при низких температурах (ниже  $5\text{ }^{\circ}\text{C}$ ).

Это может привести к превышению нормальной температуры или повышенному расходу топлива.

В экстремальных условиях эксплуатации выбирайте полностью синтетическое масло для двигателя. Это дополнительная защита для двигателя.

Volvo рекомендует маслопродукты Castrol.

#### **!** ВАЖНО

Для соблюдения интервалов техобслуживания во все двигатели производителем заливается специализированное синтетическое моторное масло. При выборе масла большое внимание уделено сроку службы, пусковым характеристикам, нормам расхода топлива и вопросам охраны окружающей среды. Рекомендуемые интервалы техобслуживания можно соблюдать в том случае, если используется одобренное моторное масло. Используйте масло только предписанного качества (см. табличку в двигательном отсеке), как при дозаправке, так и замене масла. Иначе это может повлиять на срок службы, способность запуска, нормы расхода топлива и охрану окружающей среды. Volvo Car Corporation снимает с себя все гарантийные обязательства, если качество и вязкость используемого масла не отвечает указанным требованиям.



Диаграмма вязкости.

## Масло для двигателя

## Наклейка с указанием масла

	Вариант двигателя		Заправочный объем между MIN и MAX (литры)	Объем (литры) <sup>A</sup>
	2.0	B4204S3		
 <p>Если указанная табличка установлена в двигательном отсеке автомобиля, это означает следующее. Информацию о положении наклейки см. стр. 256.</p> <p><b>Качество масла: ACEA A5/B5</b></p> <p><b>Вязкость: SAE 0W-30</b></p>	2.5FT	B5254T8	1,3	5,5
	2.5T	B5254T6	1,3	5,5
	3.2	B6324S	1,2	7,4
	T6	B6304T2	1,2	7,4
	2.4D	D5244T14	1,5	6,0
	D5	D5244T10	1,5	6,0

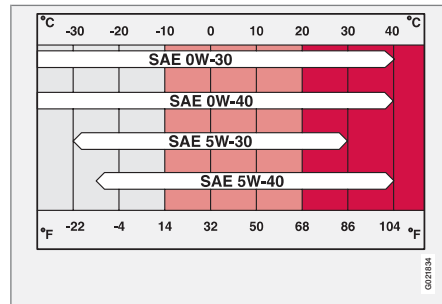

## Масло для двигателя

	Вариант двигателя		Заправочный объем между MIN и MAX (литры)	Объем (литры) <sup>A</sup>
 <p>Если указанная табличка установлена в двигательном отсеке автомобиля, это означает следующее. Расположение см. стр. 256.</p> <p><b>Качество масла: WSS-M2C913-B</b></p> <p><b>Вязкость: SAE 5W-30</b></p> <p>При эксплуатации в экстремальных условиях используйте ACEA A5/B5 SAE 0W-30.</p>	2.0F	B4204S4	0,8	4,3
	2.0D	D4204T	1,8	5,0

<sup>A</sup> Включает замену фильтра.

## Жидкости и смазки

## Прочие жидкости и смазочные вещества

Двигатель	Коробка передач	Объем (литры)	Требования по качеству трансмиссионного масла
2.0 бензин	Механическая, МТХ75	1,9	ВОТ 350М3
2.0 бензин	Автомат, МРС6	5,5	ВОТ 341
2.0F гибкое топливо	Механическая, МТХ75	1,9	ВОТ 350М3
2.0F гибкое топливо	Автомат, МРС6	5,5	ВОТ 341
2.5Т бензин	Механическая, М66	1,9	ВОТ 350М3
2.5Т бензин	Автоматическая, ТF-80SC	5,5	ВОТ 341
2.5FT гибкое топливо	Механическая, М66	1,9	ВОТ 350М3
2.5FT гибкое топливо	Автоматическая, ТF-80SC	5,5	ВОТ 341
3.2 бензин	Автоматическая, ТF-80SC	5,5	ВОТ 341
Т6 бензин	Автоматическая, ТF-80SC	5,5	ВОТ 341
2.0D дизель	Механическая, ММТ6	1,7	ВОТ 350М3
2.4D дизель	Механическая, М66	1,9	ВОТ 350М3
2.4D дизель	Автоматическая, ТF-80SC	5,5	ВОТ 341
D5 дизель	Механическая, М66	1,9	ВОТ 350М3
D5 дизель	Автоматическая, ТF-80SC	5,5	ВОТ 341

## Жидкости и смазки

Жидкость	Система	Объем (литры)	Рекомендуемое качество
Охлаждающая жидкость	Бензиновый двигатель 2.0	7,5	Охлаждающая жидкость с антикоррозийной добавкой в смеси с водой <sup>A</sup> , см. упаковку.
	Motor a gasolina 2.0F	7,5	
	Бензиновый двигатель 2.5FT <sup>B</sup>	9,0	
	Бензиновый двигатель 2.5T	9,0	
	Бензиновый двигатель T6	8,9	
	Бензиновый двигатель 3.2	8,9	
	Motor Diesel 2.0D	9,1	
	Motor Diesel D5/2,4D	12,6	
Хладагент	Кондиционирование воздуха	с	R134a (HFC134a) Масло: PAG
Тормозная жидкость	Тормозная система	0,6	DOT 4+
Жидкость сервоусилителя руля	Сервоусилитель руля	1,2	WSS M2C204-A2 или аналогичный продукт.
Омывающая жидкость	Автомобили с очистителями фар	6,5	Volvo рекомендует морозоустойчивое средство в смеси с водой.
	Автомобили без очистителей фар	4,5	

<sup>A</sup> Качество воды должно соответствовать нормам STD 1285,1.

<sup>B</sup> Только V70.

<sup>C</sup> Количество хладагента зависит от варианта двигателя. Volvo рекомендует получить точную информацию на официальной станции техобслуживания Volvo.

**ВНИМАНИЕ**

При эксплуатации в обычных условиях масло в коробке передач не требуется заменять в течение всего срока службы. При эксплуатации в экстремальных условиях это, однако, может оказаться необходимым, см. стр. 313.

## Топливо

Выбросы CO<sub>2</sub>, расход топлива и объем бака

Модель	Двигатель	Коробка передач	Выброс диоксида углерода (CO <sub>2</sub> , г/км)	Расход (литры/100 км)	Объем топливного бака (литры)
2.0	B4204S3	Механическая, 5 передач (MTX75)	206	8,6	прим. 70
2.0FA	B4204S4	Механическая (MTX75)	206	8,6	прим. 70
2.0FA	B4204S4	Автомат (MPS6)	210	8,8	прим. 70
2.5T	B5254T10	Механическая (M66)	209	8,8	прим. 70
2.5T	B5254T10	Автомат (TF-80SC)	232	9,7	прим. 70
2.5FTA	B5254T11	Механическая (M66)	209	8,8	прим. 70
2.5FTA	B5254T11	Автомат (TF-80SC)	232	9,7	прим. 70
3.2	B6324S	Автомат (TF-80SC)	244	10,2	прим. 70
3.2	B6324S	Автомат (TF-80SC) AWD	(V70) 275 (XC70) 267	(V70) 11,7 (XC70) 11,2	прим. 70
T6	B6304T2	Автомат (TF-80SC) AWD	(V70) 270 (XC70) 269	(V70) 11,5 (XC70) 11,5	прим. 70
2.0D	D4204T	Механическая (MMT6)	157	5,9	прим. 70
D5	D5244T10	Механическая (M66)	169	6,4	прим. 70
D5	D5244T10	Автомат (TF-80SC)	183	6,9	прим. 70

## Топливо

Модель	Двигатель	Коробка передач	Выброс диоксида углерода (CO <sub>2</sub> , г/км)	Расход (литры/100 км)	Объем топливного бака (литры)
D5	D5244T10	Механическая (M66) AWD	(XC70) 186	(XC70) 7,0	прим. 70
D5	D5244T10	Автомат (TF-80SC) AWD	(V70) 198 (XC70) 199	(V70) 7,5 (XC70) 7,5	прим. 70
2.4D	D5244T14	Механическая (M66)	(V70) 159 (XC70) 159	(V70) 6,0 (XC70) 6,0	прим. 70
2.4D	D5244T14	Автомат (TF-80SC)	(V70) 179 (XC70) 188	(V70) 6,8 (XC70) 7,1	прим. 70
2.4D <sup>B</sup>	D5244T14	Автомат (TF-80SC)	(XC70) 199	(XC70) 7,5	прим. 70

<sup>A</sup> Автомобиль на гибком топливе может работать на любом неэтилированном бензине с октановым числом 95 или биоэтаноле E85, а также смеси этих двух видов топлива в любой пропорции. Автомобиль расходует на 30-40 % больше E85, так как это топливо энергетически менее емкое. Точная разница зависит, например, от стиля вождения, окружающей температуры и различий в характеристиках топлива.

<sup>B</sup> Только Бельгия

### Расход топлива и выбросы диоксида углерода

Официальные значения расхода топлива получены в ходе стандартного цикла движения в соответствии с директивами ЕС 80/1268/EEC comb. и 92/21/EEC.

На расход топлива влияет манера езды и другие не технические факторы. Более подробно см. стр. 9.

Подробную информацию о топливе см. стр. 230 .

## Электросистема

### Электросистема

Система на 12В с генератором переменного тока, регулируемым напряжением. Однополюсная система, в которой шасси и корпус двигателя используются как проводники.

Отрицательный полюс подсоединен к шасси.

### ВАЖНО

При замене аккумуляторной батареи убедитесь, что новая аккумуляторная батарея имеет такую же способность холодного старта и резервную емкость, как и оригинальная (см. наклейку на аккумуляторной батарее).



### Аккумуляторная батарея

Двигатель	Напряжение (В)	Способность холодного старта, Сила тока для холодного пуска, ССА (Cold Cranking Amperes) (А)	Резервная мощность (минуты)
2.5T, 2.5FT	12	520-800	100-160
2.0, 2.0F, T6, 3.2	12	520-700	100-135
2.0D	12	700	135
D5, 2.4D	12	700-800	135-160

## Тип разрешения

## Система дистанционного управления

Страна	
A, B, CY, CZ, D, DK, E, EST, F, FIN, GB, GR, H, I, IRL, L, LT, LV, M, NL, P, PL, S, SK, SLO	 Настоящим Delphi подтверждает, что данная система дистанционного ключа соответствует основным требованиям по качеству и другим аналогичным постановлениям, вытекающим из директивы 1999/5/EG.
IS, LI, N, CH	
HR	
ROK	Delphi 2003-07-15, Германия R-LPD1-03-0151

Страна	
BR	
RC	 CCAB06LP1940T4



**A**

ACC – Адаптивный круиз-контроль.....	177
Active Bending Lights (ABL).....	86
All Wheel Drive (Привод на четыре колеса).....	118
Auto настройка климат-контроля.....	142
AUX.....	151
AWD, привод на четыре колеса.....	118

**B**

Blind Spot Information System, BLIS.....	203
Bluetooth "свободные руки".....	212
перед. звон. на моб.т.....	214
убрать звук микрофона.....	214

**C**

Clean Zone Interior Package (CZIP).....	139
CZIP (Clear Zone Interior Package).....	139

**D**

DAB, структура меню.....	164
Dolby Surround Pro Logic II.....	151
Driver Alert Control.....	194
Driver Alert System.....	194
DSTC, см. также система устойчивости.....	172

**E**

ECC, электронная климатическая установка.....	141
---	-----

**F**

FM, структура меню.....	161
FOUR-C – Активное шасси.....	174
FSC, экологическая маркировка.....	11

**G**

Geartronic.....	113
-----------------	-----

**H**

HBS – Heart Beat Sensor.....	48
HDC.....	121
Hill Descent Control.....	121
HomeLink® EC.....	126

**I**

IAQS – Interior Air Quality System.....	139
IC – Inflatable Curtain.....	26
IDIS – Intelligent Driver Information System.....	220
iPod®, подключение.....	154

**K**

Keyless drive.....	54, 106
--------------------	---------

**L**

Lane Departure Control.....	197
-----------------------------	-----

**P**

PACOS.....	21
PACOS, переключатель.....	21
PCC – Personal Car Communicator	
радиус действия.....	46, 47
функции.....	45

**S**

SIM карта.....	221
SRS-AIRBAG.....	19
Surround.....	151

**T**

Traction control.....	172
-----------------------	-----

**U**

USB, подключение.....	154
-----------------------	-----

**W**

WHIPS	
детское кресло/опорная подушка....	27
плечевые травмы шеи.....	27

**A**

Аварийная мигающая сигнализация.....	88
Аварийное оборудование	
треугольный знак аварийной оста- новки.....	242
Автоматическая коробка передач.....	113
буксировка и эвакуация.....	249
ручные положения передачи (Geartronic).....	113
Автоматическая мойка автомобилей... ..	294
Автоматическое запираение.....	57
Автоматическое повторное запираение.	57
Адаптация.....	109
Адаптивный круиз-контроль.....	177
поиск неисправности.....	182
радиолокационный датчик.....	181
Аккумулятор.....	269
дистанционный ключ/PCC.....	52

предупреждающие символы.....	269
символы на аккумуляторе.....	269
уход.....	269
Аккумуляторная батарея.....	318
пуск от вспомогательного источ- ника.....	110
Активное шасси – FOUR-C.....	174
Активные сдвоенные ксеноновые фары.....	86
Антикоррозионная защита.....	296
Аптечка первой помощи.....	242
Аудио	
surround.....	151
вывод для наушников.....	152
задняя панель управления.....	152
настройки.....	152
Аудиосистема.....	151
обзор.....	151
функции.....	152

**Б**

Багажное отделение	
точки крепления.....	235
Беременные женщины, ремень безопасности.....	15
Биозтанол E85.....	231
Блокиратор включения заднего хода	
пять передач.....	112
Блокиратор включения передачи заднего хода.....	113
Блокиратор переключения передач....	115
Блокиратор переключения передач, механическое отключение.....	116
Блокировка замков.....	60
временное отключение.....	60
отключение.....	60
Блокировка ключа.....	115
Блокировка старта.....	45
Блок предохранителей.....	272
перчаточный ящик.....	276
Блок реле/предохранителей, см. Предохранители.....	272
Боковые подушки безопасности.....	24
Бортовой компьютер.....	170

Буксирная скоба.....	250
Буксирный крюк, см. Сцепное устройство.....	244
Буксировка.....	249
буксирная скоба.....	250

**В**

Вентилятор.....	142
Вентиляционные сопла.....	140
Вентиляция.....	140
Ветровое стекло.....	98
Вещества, вызывающие аллергию и астму.....	139
Виброгаситель.....	244
Внешние зеркала заднего вида.....	100
Внутреннее зеркало заднего вида.....	101
автоматическая защита от ослепления.....	102
Водо- и грязеотталкивающее покрытие.....	98
Водоотталкивающий слой, чистка.....	296

Вожделение	
система охлаждения.....	226
с прицепом.....	243
Возврат в исходное положение стеклоподъемников.....	99
Возврат зеркал заднего вида.....	101
Временная герметизация шин.....	285
Встроенный телефон.....	218
Вход сигналов, внешний.....	151
Выбросы диоксида углерода.....	233
Вывод для наушников.....	152
Высокая температура двигателя.....	243

**Г**

Габаритные/стояночные огни.....	87
Габариты.....	304
Гибкое топливо.....	108
адаптация.....	109
Гнездо прикуривателя.....	209
Громкость звука	
сигнал звонка, телефон.....	214
телефон.....	214
телефон/медиапроигрыватель.....	214

Грузовое отделение	
защитная решетка.....	239
защитная сетка.....	238
защитная шторка.....	240
освещение.....	90

## Д

Давление ESO.....	290
Дальний/ближний света фар, см. Освещение.....	85
Датчик дождя.....	95
Датчик камеры.....	191
Дверь задка.....	59
запирание/отпирание.....	46, 58
открытие.....	59
Двигатель	
перегрев.....	243
пуск.....	106
Двигательный отсек	
масло.....	256
масло сервоусилителя руля.....	259
обзор.....	255
охлаждающая жидкость.....	257
Дети.....	31
безопасность.....	31
детское кресло и боковая подушка безопасности.....	24
замок для безопасности детей.....	38
размещение в автомобиле.....	31
Детское кресло.....	31
Дефростер.....	143
Дизель.....	231
Дист. освещения при подходе.....	91
Дистанционный ключ.....	44
вставной плоский ключ.....	44
замена батареек.....	52
радиус действия.....	46
функции.....	45
Дистанционный пульт, см. Дистанционный ключ.....	44
Домкрат.....	283
Дополнительный обогреватель (дизель).....	150
Дополнительный отопитель.....	150

## Е

Езда.....	226
с открытой дверью задка.....	227
Езда в зимнее время.....	227
Езда по воде.....	226
Езда с прицепом	
масса, разрешенная для буксировки.....	305
нагрузка на шаровое устройство прицепа.....	305

## Ж

Жидкости, заправочные объемы.....	313
Жидкости и масла.....	313
Жидкость для тормозов и сцепления..	258

## З

Заднее стекло с электрообогревом....	101
Задние фонари	
расположение.....	264

Задняя панель управления аудиосистема.....	152	Защита от заземления, люк в крыше..	105	<b>И</b>	
<b>Замки</b>		Защитная решетка.....	239	Инструменты.....	283
автоматическое запирание.....	57	Защитная сетка.....	238	Интервальный режим работы.....	95
запирание.....	57	Защитная шторка.....	240	Информационная кнопка, PCC.....	47
отпирание.....	57	<b>Звонки</b>		Информационные дисплеи.....	71
<b>Замок для безопасности детей.....</b>	62	входящие.....	213, 218	Информационные и предупреждающие символы.....	72
<b>Замок рулевого колеса.....</b>	107	громкость звука в телефоне.....	219	Использование меню и сообщений.....	132
<b>Запасное колесо.....</b>	283	обращение.....	213, 218		
временное запасное колесо.....	283	ожидающие.....	219	<b>К</b>	
<b>Запирание/отпирание</b>		функции во время текущего разговора.....	218, 219	Капот, открытие.....	255
дверь задка.....	46, 58	<b>Звуковой сигнал.....</b>	84	Катализатор.....	230
изнутри.....	57	<b>Звук предупреждения</b>		эвакуация.....	250
<b>Запотевание.....</b>	143	система предупреждения о столкновении.....	188	Качество бензина.....	230
конденсат внутри фар.....	294	<b>Зеркала заднего вида</b>		Клавиатура на рулевом колесе.....	84, 132, 175, 218
обработка стекол.....	138	внешние.....	100	Климат-контроль.....	138
устранение с помощью вентиляционных сопел.....	145	внутреннее.....	101	датчики.....	138
функция таймера.....	144	компас.....	103	общие сведения.....	138
<b>Заправка топливом.....</b>	229	складные с электроприводом.....	100	Ключ.....	44
заправка топливом.....	229	электрообогрев.....	101	Ключи запуска.....	77
крышка топливного бака, открытие вручную.....	229	<b>Зимние шины.....</b>	281	Код цвета, лакокрасочное покрытие... ..	298
крышка топливного бака, электропривод.....	229				
пробка заливной горловины.....	229				

Кожаная обивка, рекомендации по чистке.....	296
Колеса	
замена.....	284
запасное колесо.....	283
колесные диски.....	281
установка на место.....	285
цепи противоскольжения.....	282
Колеса и шины.....	280
Колесные диски	
чистка.....	295
Комбинированный прибор.....	135
Компас.....	103
калибровка.....	103
установка зоны.....	103
Комфорт в салоне.....	208
Конденсат внутри фар.....	294
Кондиционирование воздуха.....	143
общие сведения.....	138
Кондиционирование воздуха, АС.....	143
Контроль пробуксовки.....	172
Контроль сближения.....	185
Коробка передач.....	112
автомат.....	113
механическая.....	112

Косметическое зеркало.....	90, 210
Крепление груза (Погрузка).....	235
Кресло, см. сидения.....	79
Кресло с электроприводом.....	80
Круиз-контроль.....	175

## Л

Лакокрасочное покрытие	
код цвета.....	298
повреждения лакокрасочного покрытия и устранение.....	297
Ламинированное стекло.....	98
Лампа накаливания, см. Освещение... ..	260
Лампы, см. Освещение.....	260
Люк в крыше	
защита от заземления.....	105
открытие и закрытие.....	104
положение вентиляции.....	104
солнцезащитная шторка.....	105
Люк в крыше с электроприводом.....	104

## М

Масло, см. также Масло для двигателя.....	310
Масло для двигателя.....	255, 310
заправочные объемы.....	310
качество масла.....	310
фильтр.....	256
экстремальные условия вождения..	310
Масса, разрешенная для буксировки..	305
Массы	
рабочий вес.....	305
Мертвая зона (BLIS).....	203
Места для хранения в салоне.....	208
Мигающие сигналы.....	89
Мобильный телефон	
"свободные руки".....	212
подключение.....	215
регистрация телефона.....	212
Мойка автомобиля.....	294

## Н

Надувной занавес.....	26
Наклейка – подушка SIPS.....	25

Наклейки.....	302
Нанесение воскового покрытия.....	295
Напольные коврики.....	210
Напоминание о ремне безопасности.....	15
Настройки шасси.....	174
Низк.уров. масла.....	256
Номер IMEI.....	221

## 0

Обзор приборов		Интегрированная двухуровневая фиксируемая ремнем опорная подушка.....	36	в салоне.....	89
автомобиль с левосторонним управлением.....	68	классы размеров для защиты детей с системой крепления ISOFIX.....	39	габаритный/стояночный свет.....	87
автомобиль с правосторонним управлением.....	70	рекомендуемое.....	33	дальний/ближний свет фар.....	85
Обивка автомобиля.....	296	система крепления детских кресел ISOFIX.....	38	дист. освещения при подходе.....	91
Обогрев.....	143	Общее открытие.....	139	лампа накаливания, спецификация	266
Обогреваемые форсунки омывателя.....	96	Общий вес.....	305	органы управления.....	89
Обогреватель салона		Ожидающие звонки.....	219	освещение при выходе из автомобиля.....	90
топливный.....	147	Омывание ветрового стекла.....	96	подсветка дисплеев.....	85
Обозначение типа.....	302	Омыватель		подсветка приборов.....	85
Оборудование для защиты детей.....	31	ветровое стекло.....	96	противотуманные фары.....	88
верхние точки крепления детских кресел.....	41	заднее стекло.....	97	противотуманный свет сзади.....	88
		омывающая жидкость, заправка.....	268	регулировка высоты света фар.....	85
		Омыватель высокого давления для фар.....	96	Освещение, замена ламп.....	260
		Омывающая жидкость, заправка.....	268	багажное отделение.....	265
		Органы управления		ближний свет фар, галоген.....	261
		центральная консоль.....	132	боковые габаритные фонари.....	263
		Освещение.....	260	дальний свет, галоген.....	262
		автоматический режим освещения, салон.....	90	дальний свет фар, ксеноновая лампа.....	262
		Активные сдвоенные ксеноновые фары.....	86	косметическое зеркало.....	266
				Ламподержатель сзади, мигающие сигналы.....	264
				мигающие сигналы.....	263
				освещение номерного знака.....	265
				освещение порогов.....	265
				Патрон лампы сзади.....	264

противотуманный свет.....	263	Подача звукового сигнала.....	84	коробка в грузовом отделении.....	278
стояночные огни.....	262	Подголовник		общие сведения.....	272
Освещение при выходе из автомобиля.	90	складывание.....	82	Предпусковой подогреватель двигателя	
Отделение для перчаток.....	209	среднее место сзади.....	81	топливный.....	147
запирание.....	58	Подогреватель двигателя.....	108	Предупреждающая лампа	
Отключение блокиратора переключе-		Подсветка дисплеев.....	85	адаптивный круиз-контроль.....	177
ния передач.....	116	Подсветка панели.....	85	система динамической стабилиза-	
Отпирание		Подсветка приборов, см. Освещение....	85	ции и силы тяги.....	172
изнутри.....	57	Подушка безопасности		система предупреждения о столкно-	
снаружи.....	57	активирование/отключение, PACOS.	21	вении.....	188
Охлаждающая жидкость, проверка и		на стороне водителя и пассажира....	19	Предупреждающие лампы	
заправка.....	257	Подушки SIPS.....	24	генератор не дает тока.....	74
Очистители и омыватели.....	95	Поиск неисправности в адаптивном		надувные подушки безопасности	
		круиз-контроле.....	182	SRS.....	74
		Поиск неисправности для датчика		напоминание о ремне безопасности.	74
		камеры.....	191	неисправность в тормозной	
		Полировка.....	295	системе.....	74
		Положения ключа.....	77	низкое давление масла.....	74
		Помощь при парковке.....	200	предупреждение.....	74
		датчики помощи при парковке.....	202	стояночный тормоз затянута.....	74
		Предохранители.....	272	Предупреждающий символ, система	
		блок реле/предохранителей в двига-		AIRBAG.....	17
		тельном отсеке.....	273	Предупреждение о столкновении.....	188
		замена.....	272	Предупреждение о столкновении с	
				автоторможением*.....	188
				Приборы и органы управления.....	68

## П

Перевод вызова на удержание.....	219				
Перегрев.....	243				
Плетевые травмы шеи, WHIPS.....	27				
Плоский ключ.....	48				
Погрузка					
багажное отделение.....	234				
груз на крыше.....	241				
общие сведения.....	234				
точки крепления.....	235				



Привод на четыре колеса, AWD.....	118	Радиолокационный датчик.....	177	Рулевое колесо.....	84
Прицеп.....	243	ограничения.....	181	клавиатура.....	84, 132, 151, 175, 218
езда с прицепом.....	243	Распределение воздуха.....	140, 145	клавиатура адаптивного круиз-кон-	
кабель.....	243	Регулировка высоты света фар.....	85	троля.....	178
Проверка системы охранной сигнализа-		Регулировка направления света фар....	91	регулировка руля.....	84
ции.....	65	галогенные фары.....	92	Ручная коробка передач.....	112
Программа техобслуживания.....	254	Сдвоенные ксеноновые фары.....	91	буксировка и эвакуация.....	249
Прокол, см. Шины.....	283	Регулировка рулевого колеса.....	84	Ручные положения передачи	
Противотуманные фары		Регулировка температуры.....	143	(Geartronic).....	113
передние.....	88	Регулировка формы светового пятна фар			
сзади.....	88	Активные двойные ксеноновые			
Противотуманный свет, вкл/выкл.....	88	фары.....	91		
Пульт дистанционного управления		Регулировка ходовых характеристик..	174		
программируемый.....	126	Регуляторы света.....	85	Саж.фильтр полн.....	232
Пуск без ключа (keyless drive).....	54, 106	Режим безопасности.....	30	Сажевый фильтр.....	232
Пуск от вспомогательного источника..	110	Рекомендации во время езды.....	226	Салон.....	208
Пятна.....	296	Рекомендуемое оборудование для		Салон, освещение, см. Освещение.....	89
		защиты детей, таблица.....	33	Световая индикация, РСС.....	47
		Ремни безопасности.....	14	Сигнализация.....	63
		заднее сиденье.....	16	включение.....	63
		преднатяжитель ремня безопас-		временное отключение.....	64
		ности.....	16	индикатор сигнализации.....	63
		Рециркуляция.....	143	отключение.....	64
		Руководство по эксплуатации, экологи-		отключение сработавшей сигнали-	
		ческая маркировка.....	11	зации.....	64
				проверка сигнализации.....	47

## Р

Рабочие тормоза.....	119
Рабочий вес.....	305
Радио DAB.....	162

## С

Саж.фильтр полн.....	232
Сажевый фильтр.....	232
Салон.....	208
Салон, освещение, см. Освещение.....	89
Световая индикация, РСС.....	47
Сигнализация.....	63
включение.....	63
временное отключение.....	64
индикатор сигнализации.....	63
отключение.....	64
отключение сработавшей сигнали-	
зации.....	64
проверка сигнализации.....	47

проверка системы охранной сигнализации.....	65	Система дистанционного ключа, тип разрешения.....	319	Сообщения и символы	
сигналы охранной сигнализации.....	64	Система поддержания постоянной скорости.....	175	Driver Alert Control.....	196
частичная сигнализация.....	64	Система предупреждения о столкновении радиолокационный датчик.....	181, 188	Lane Departure Warning.....	198
Сидения.....	79	Система стабилизации.....	172	Контроль сближения.....	186
вентилируемые передние сидения.....	141	Складные зеркала заднего вида с электроприводом.....	100	Предупреждение о столкновении с автоторможением.....	192
Подголовники заднего сидения.....	81	Сколы от камней и царапины.....	297	Сообщения и символы адаптивного круиз-контроля.....	183
складывание спинки переднего сидения.....	79, 82	Скрытое запираение.....	50	Сообщения на информационном дисплее.....	172
с электроприводом.....	80	Смазки.....	313	Сообщения о неисправности в системе BLIS.....	205
электрообогрев.....	142	Смазки, заправочные объемы.....	313	Сообщения о неисправности функции Контроль сближения.....	186
Символы.....	173	Совершение вызова.....	213, 218	Сообщения системы BLIS.....	205
Информационные символы.....	72	Солнцезащитная шторка, люк в крыше.....	105	Спинка.....	79
контрольные символы.....	72	Сообщения в комбинированном приборе.....	135	переднее кресло, складывание.....	79
предупреждающие символы.....	72	Сообщения и неисправности		Спинка заднего сидения, складывание.....	82
Символы и сообщения		Driver Alert Control.....	196	Стекла и зеркала заднего вида.....	98
Driver Alert Control.....	196	Lane Departure Warning.....	198	Стекло	
Lane Departure Warning.....	198	см. Сообщения и символы.....	183	ламинированное/усиленное.....	98
Контроль сближения.....	186	Сообщения и неисправности адаптивного круиз-контроля.....	183	Стеклоочистители ветрового стекла... датчик дождя.....	95
Предупреждение о столкновении с автоторможением.....	192			Стеклоподъемники.....	98
Символы и сообщения адаптивного круиз-контроля.....	183			Столкновение.....	30
Система SRS.....	17				
переключатель.....	21				
Система динамической стабилизации и силы тяги.....	172				

Стояночный отопитель.....	147	Телефон		топливный фильтр.....	232
аккумулятор и топливо.....	147	"свободные руки".....	212	экономичный расход топлива.	290, 293
стоянка на подъеме.....	147	SIM карта.....	221	Торможение двигателем, автоматическое.....	121
установка времени.....	149	вкл/выкл.....	218	Тормоза.....	119
Стояночный тормоз.....	123	встроенный, обзор.....	218	антиблокировочная система тормозов ABS.....	119
Структура меню		входящие звонки.....	213	дозаправка тормозной жидкости....	259
DAB.....	164	подключение.....	215	символы в комбинированном приборе.....	120
FM.....	161	прием звонка.....	214	стоп-сигнал экстренного торможения.....	87
Сцепное устройство.....	244	регистрация телефона.....	212	тормозная система.....	119
технические данные.....	245	сигнал вызова.....	219	тормозной фонарь.....	87
Счетчики в комбинированном приборе		совершение вызова.....	213	усиление тормозного действия, ЕВА.....	119
спидометр.....	72	Сообщения.....	220	электрический стояночный тормоз	123
счетчик топлива.....	72	телефонная книжка.....	215	Тормозной фонарь.....	87
тахометр.....	72	телефонная книжка, быстрый вызов.....	215	Трансмиссия.....	112
Счетчики пройденного пути.....	76	Телефонная книга.....	220	Транспондер.....	98
<b>Т</b>		Температура		Треугольный знак аварийной остановки.....	242
Таблица предохранителей		фактическая температура.....	138		
предохранители в грузовом отделении.....	278	теплоотражающее (Ветровое стекло)...	98		
предохранители в двигательном отсеке.....	274	Теплоотражающее ветровое стекло....	98		
Таблички.....	302	Технические данные двигателя.....	309		
Таймер.....	144	Тип разрешения, система дистанционного ключа.....	319		
		Топливо.....	230		
		расход топлива.....	316		

**У**

Удар, см. Столкновение.....	30
Указатели поворотов.....	89
Уровень рулевой силы, адаптивный по скорости.....	174
Установка временного интервала.....	185
Уход	
антикоррозионная защита.....	296
Уход за автомобилем.....	294
Уход за автомобилем, кожаная обивка.....	296

**Ф**

Фары.....	260
Фильтр в салоне.....	139
Фильтр грубой очистки.....	232
Фильтр грубой очистки дизельного топлива.....	232
Форма светового пятна фар, регулировка.....	91
Форсунки омывателя с обогревом.....	96
Функция антиюза.....	172

Функция общего проветривания....	57, 139
Функция памяти кресла.....	80
Функция паники.....	46

**Х**

Хладагент.....	138
----------------	-----

**Ц**

Центральная консоль.....	132
--------------------------	-----

**Ч**

Часы, установка.....	76
Чистка	
автоматическая мойка автомобилей.....	294
колесные диски.....	295
мойка автомобиля.....	294
обивка.....	296
ремни безопасности.....	296

**Ш**

Шаровое устройство	
снятие.....	247
установка на место.....	246

**Шины**

герметизация шин.....	285
зимние шины.....	281
индикатор износа протектора.....	281
классы скорости.....	290
Нажмите.....	290
направление вращения.....	280
технические данные.....	289
уход.....	280
ходовые характеристики.....	280

**Щ**

Щетки стеклоочистителей.....	267
замена.....	267
замена, заднее стекло.....	268
сервисное положение.....	267
чистка.....	268

## Э

Эвакуация.....	250
Экологическая маркировка, FSC, руководство по эксплуатации.....	11
Экономичное вождение.....	226
Экстренный вызов.....	218
Электрический стояночный тормоз....	123
автоматическое освобождение.....	124
низкий заряд аккумуляторной батареи.....	123
освобождение вручную.....	124
электрическое гнездо.....	210
Электрическое гнездо	
багажное отделение.....	210
переднее сиденье.....	210
Электронная блокировка запуска двигателя.....	45
Электрообогрев	
заднее стекло.....	101
зеркала заднего вида.....	101
сидения.....	142
Эффект усиления рулевого управления, см. Уровень рулевой силы.....	174





## Примечания

---

---

---

---

---

---

---

---

---

---

---

---

---

---

---

---

---

---

---

---

---

---

---





**Примечания**

---

---

---

---

---

---

---

---

---

---

---

---

---

---

---

---

---

---

---

---

---

---

---

Volvo. for life

**VOLVO**

Volvo Car Corporation TP 10981 (Russian), AT 0920, Printed in Sweden, Göteborg 2009, Copyright © 2000-2009 Volvo Car Corporation